

Schaltaktor 2fach / Jalousieaktor 1fach 16 A mit Binäreingang 3fach

Best.-Nr. 5062 00



Inhaltsverzeichnis

1	Informationen zum Produkt	5
1.1	Produktkatalog	5
1.2	Anwendungszweck	5
1.3	Geräteaufbau	7
1.4	Technische Daten	8
1.5	Zubehör	10
2	Sicherheitshinweise	11
3	Montage und elektrischer Anschluss	12
4	Inbetriebnahme	15
5	Applikationsprogramme	17
6	Funktionsumfang	18
7	Hinweise zur Software	21
8	Relaisausgänge	22
8.1	Kanalkonfiguration	22
8.2	Jalousiebetrieb	23
8.2.1	Prioritäten	23
8.2.2	Allgemeine Einstellungen	24
8.2.3	Betriebsart	36
8.2.4	Reset- und Initialisierungsverhalten	38
8.2.5	Kurzzeit- und Langzeitbetrieb, Fahrzeiten	43
8.2.6	Positionsberechnung, Positionsvorgabe und Rückmeldungen	54
8.2.7	Sicherheitsfunktionen	75
8.2.8	Sonnenschutzfunktion	83
8.2.9	Szenenfunktion	143
8.2.10	Sperrfunktion und Zwangsstellung	152
8.2.11	Zusatzfunktionen	166
8.3	Schaltbetrieb	174
8.3.1	Prioritäten	174
8.3.2	Allgemeine Einstellungen	175
8.3.3	Betriebsart	188
8.3.4	Reset- und Initialisierungsverhalten	190
8.3.5	Zyklische Überwachung	195
8.3.6	Rückmeldung Schaltstatus	197
8.3.7	Zeitverzögerungen	205
8.3.8	Treppenhausfunktion	208

8.3.9	Szenenfunktion	221
8.3.10	Sperrfunktion und Zwangsstellung	231
8.3.11	Verknüpfungsfunktion	240
8.3.12	Betriebsstundenzähler	243
9	Eingänge	253
9.1	Allgemeine Einstellungen	253
9.1.1	Parameter Konfiguration Eingänge	260
9.2	Schalten	264
9.2.1	Parameter Schalten	264
9.2.2	Objekte Schalten	265
9.3	Dimmen	266
9.3.1	Dimmen von Helligkeit	267
9.3.2	Dimmen von Farbtemperatur	267
9.3.3	Dimmen von Helligkeit und Farbtemperatur	268
9.3.4	Parameter Dimmen	269
9.3.5	Objekte Dimmen	274
9.4	Jalousie	275
9.4.1	Parameter Jalousie	280
9.4.2	Objekte Jalousie	282
9.5	Wertgeber	283
9.5.1	Wertgeber 1 Byte	286
9.5.2	Wertgeber 2 Byte	286
9.5.3	Wertgeber 3 Byte	287
9.5.4	Wertgeber 6 Byte	290
9.5.5	Parameter Wertgeber	291
9.5.6	Objekte Wertgeber	300
9.6	Szenennebenstelle	305
9.6.1	Parameter Szenennebenstelle	306
9.6.2	Objekte Szenennebenstelle	306
9.7	2-Kanal Bedienung	307
9.7.1	Parameter 2-Kanal Bedienung	309
9.7.2	Objekte 2-Kanal Bedienung	315
9.8	Reglernebenstelle	322
9.8.1	Betriebsmodusumschaltung	323
9.8.2	Präsenzfunktion	324
9.8.3	Sollwertverschiebung	325
9.8.4	Parameter Reglernebenstelle	327
9.8.5	Objekte Reglernebenstelle	330

9.9	Temperaturmessung.....	332
9.9.1	Parameter Temperaturmessung.....	335
9.9.2	Objekte Temperaturmessung	337
9.10	Sperrfunktionen.....	338
9.10.1	Parameter Sperrfunktionen	342
9.10.2	Objekte Sperrfunktionen	345
10	Logikfunktionen	346
10.1	Parameter Logikfunktionen	347
10.2	Logikgatter	349
10.2.1	Parameter Logikgatter	351
10.2.2	Objektliste Logikgatter	355
10.3	Umsetzer (1 Bit -> 1 Byte)	357
10.3.1	Parameter Umsetzer	358
10.3.2	Objektliste Umsetzer	361
10.4	Sperrglied (Filtern / Zeit)	362
10.4.1	Parameter Sperrglied	364
10.4.2	Objektliste Sperrglied	368
10.5	Vergleicher.....	369
10.5.1	Parameter Vergleich.....	371
10.5.2	Objektliste Vergleich.....	377
10.6	Grenzwertschalter.....	380
10.6.1	Parameter Grenzwertschalter.....	382
10.6.2	Objektliste Grenzwertschalter.....	389
11	Auslieferungszustand.....	392

1 Informationen zum Produkt

1.1 Produktkatalog

Produktname:	Schaltaktor 2fach / Jalousieaktor 1fach 16 A mit Binäreingang 3fach
Verwendung:	Aktor
Bauform:	UP
Best.-Nr.	5062 00

1.2 Anwendungszweck

Der Schalt-/Jalousieaktor empfängt Telegramme von Sensoren oder anderen Steuerungen über den KNX und schaltet elektrische Verbraucher. Die Relaisausgänge des Aktors lassen sich in der ETS entweder auf Jalousiebetrieb oder alternativ auf Schaltbetrieb einstellen.

Der Aktor kann im Jalousiebetrieb mit seinen Relaiskontakten elektrisch betriebene Jalousien, Rollläden, Markisen, Dachfenster, Lüftungskappen oder ähnliche Behänge, die für Netzspannung geeignet sind, ansteuern. Alternativ schaltet der Aktor im Schaltbetrieb elektrische Verbraucher, beispielsweise Beleuchtungsanlagen oder Türöffner.

Jeder Relaisausgang verfügt über busspannungsversorgte bistabile Schaltrelais, wodurch definierte Vorzugslagen bei Busspannungsausfall/-wiederkehr und nach einem ETS-Programmierungsvorgang möglich sind.

Die in der ETS einstellbaren Funktionseigenschaften umfassen im Jalousiebetrieb beispielsweise unabhängig parametrierbare Fahrzeiten, erweiterte Rückmeldefunktionen, Zuordnungen auf bis zu 5 verschiedene Sicherheitsfunktionen, eine umfangreiche Sonnenschutzfunktion und die Einbindung in Szenen, Sperrfunktionen oder Zwangsführungen. Auch ist eine zentrale Ansteuerung des Jalousieausgangs über bis zu 6 Zentralfunktionen möglich.

Im Schaltbetrieb umfassen die Funktionseigenschaften Öffner- oder Schließerbetrieb, umfangreiche Zeitfunktionen, logische Verknüpfungen, Szenen, Überwachungsfunktionen, Betriebsstundenzähler, Sperrfunktionen oder alternativ Zwangsführungen. Darüber hinaus kann der Schaltstatus eines Relaisausgangs zurückgemeldet werden. Auch im Schaltbetrieb ist das zentrale Schalten der Schaltausgänge über bis zu 6 Zentralfunktionen möglich.

Neben den Relaisausgängen verfügt das Gerät über drei zusätzliche Eingänge. An diese Eingänge können wahlweise potentialfreie Schalter-, Taster oder andere Kontakte (z. B. Magnetkontakte) oder alternativ Leckage- und Betauungssensoren (Zubehör) angeschlossen werden. Darüber hinaus ist es möglich, an Eingang 3 einen NTC-Temperaturfühler zur Messung einer Fußboden- oder Raumtemperatur anzuklemmen. Die Signale der Eingänge werden über ein gemeinsames Bezugspotential am Gerät eingelesen.

Die Eingänge 1 und 2 wirken in Abhängigkeit der ETS-Parametrierung in der Anwendung für Schalter, Taster oder Kontakte entweder intern auf die Relaisausgänge oder

alternativ auch getrennt auf den KNX. Eingang 3 wirkt bedarfsweise immer auf den KNX. Bei interner Wirkung bedienen die Eingänge 1 und 2 unmittelbar die Jalousie- oder Schaltausgänge in einer festgelegten Konfiguration. Bei Wirkung auf den KNX können durch die Eingänge individuell Telegramme zum Schalten oder Dimmen, zur Jalousiesteuerung oder Wertgeberanwendung (Dimmwertgeber, Lichtszenennebenstelle, Farb- oder Farbtemperaturwertgeber) ausgesendet werden.

Ergänzend zum Jalousie- oder Schaltbetrieb und zu den Eingängen besitzt das Gerät 8 interne Logikfunktionen. Mithilfe dieser Funktionen lassen sich Logikgatter (z. B. UND, ODER, exklusives ODER, je mit bis zu 4 Eingängen) aufbauen und somit Schalt- oder Statusinformationen verknüpfen und auswerten. Alternativ sind ein 1-Bit-auf-1-Byte-Umsetzer und ein Sperrglied mit Filter- und Zeitfunktionen je Logikfunktion konfigurierbar. Als weitere Option können Vergleicher oder Grenzwertschalter mit Hysterese als Logikfunktion eingestellt werden.

Die Logikfunktionen besitzen eigene KNX Kommunikationsobjekte und können Telegramme des Aktors oder anderer Busgeräte verarbeiten.

Das Gerät ist updatefähig. Firmware-Updates können komfortabel mit der Gira ETS Service-App (Zusatzsoftware) durchgeführt werden.

Das Gerät ist KNX Data Secure fähig. KNX Data Secure bietet Schutz vor Manipulation in der Gebäudeautomation und kann im ETS-Projekt konfiguriert werden. Detaillierte Fachkenntnisse werden vorausgesetzt. Zur sicheren Inbetriebnahme ist ein Gerätezertifikat erforderlich, das auf dem Gerät angebracht ist. Im Zuge der Montage wird empfohlen, das Zertifikat vom Gerät zu entfernen und sicher aufzubewahren.

Planung, Installation und Inbetriebnahme des Gerätes erfolgen mithilfe der ETS ab Version 5.7.3 oder ETS6.

Die Versorgung der Geräteelektronik erfolgt ausschließlich aus der Busspannung. Das Gerät ist zur Montage auf Hutschiene in geschlossenen Kleingehäusen oder Starkstromverteilern in festen Installationen in trockenen Innenräumen vorgesehen.

1.3 Geräteaufbau



Bild 1: Geräteaufbau

- (1) Programmier-LED
- (2) Programmier-taste
- (3) Steuerleitung (Anschluss KNX und Nebenstelleneingänge)
- (4) Anschluss Last (Relaisausgänge)

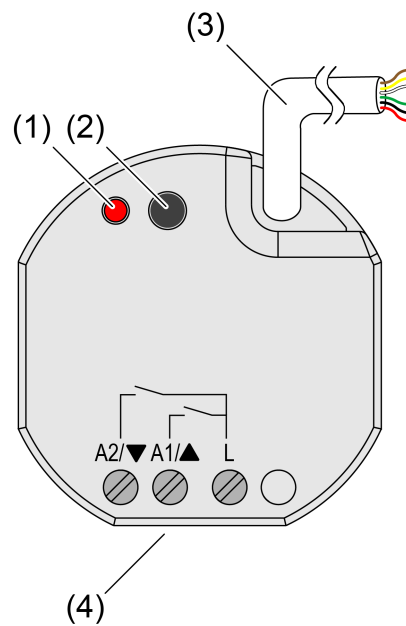

Bild 2: Anschlussbelegung Steuerleitung (Beispiel)

- | | |
|--------------|---|
| rot (RD) | KNX + |
| schwarz (BK) | KNX - |
| grün (GN) | Eingang 1 (Taster, Schalter, Kontakt, Betauungs-/Leckagesensor) |
| gelb (YE) | Eingang 2 (Taster, Schalter, Kontakt, Betauungs-/Leckagesensor) |
| weiß (WH) | Eingang 3 (Taster, Schalter, Kontakt, Betauungs-/Leckagesensor, NTC-Temperaturfühler) |
| braun (BN) | COM Eingänge 1...3 |

1.4 Technische Daten

Umgebungsbedingungen

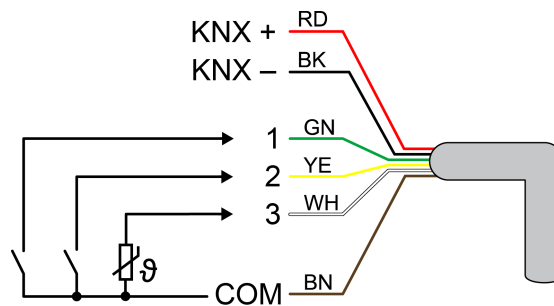
Umgebungstemperatur	-5 ... +45 °C
Lager-/ Transporttemperatur	-25 ... +70 °C
Abmessungen (B x H x T)	48 x 50 x 28 mm

KNX

KNX Medium	TP256
Inbetriebnahme-Modus	S-Mode
Nennspannung KNX	DC 21 ... 32 V SELV
Stromaufnahme KNX	5 ... 18 mA
Anschlussart KNX	Anschlussklemme an Steuerleitung

Ausgänge

Anschlussart	Schraubklemmen
Schaltspannung	AC 250 V ~
Schaltstrom pro Gerät	Σ 16 A
Leuchtstofflampen	Σ 16 AX
Einschaltstrom 200 μ s	max. 800 A
Einschaltstrom 20 ms	max. 165 A

Anschlussleistung je Ausgang

Ohmsche Last	2500 W
Kapazitive Last	max. 16 A (140 μ F)
Motoren	1380 VA
Glühlampen	2300 W
HV-Halogenlampen	2300 W
HV-LED-Lampen	max. 400 W
NV-Halogenlampen mit Elektronischen Trafos	1500 W
NV-Halogenlampen mit induktivem Trafo	1200 VA
Kompaktleuchtstofflampen unkompensiert	1000 W
Kompaktleuchtstofflampen parallelkompensiert	1160 W (140 μ F)

Reduzierung Schaltstrom pro Gerät (bezogen auf Σ 16 A)

pro 5 °C Überschreitung von 35 °C	-10%
bei Einbau in Holz- oder Trockenbauwand	-15%
bei Einbau in Mehrfachkombinationen	-20%

Klemmbare Leiterquerschnitte

eindrätig	0,5 ... 4 mm ²
feindrätig ohne Aderendhülse	0,5 ... 4 mm ²

feindrätig mit Aderendhülse	0,5 ... 2,5 mm ²
Anzugsdrehmoment Schraubklemmen	max. 0,8 Nm
Eingänge	
Steuerleitung (vorkonfektioniert)	YY6x0,6
Eingangsart	potentialfrei
Anzahl	3
Gesamtlänge Nebenstellenleitung	max. 10 m
Leitungstyp (vorzugsweise)	J-Y(St)Y
Abfragespannung Nebenstelleneingänge	ca. 5 V

1.5 Zubehör

Fernfühler (NTC-Temperaturfühler)	1493 00
Betauungssensor	5069 00
Leckagesensor	5068 00

2 Sicherheitshinweise



Montage und Anschluss elektrischer Geräte dürfen nur durch Elektrofachkräfte erfolgen.

Schwere Verletzungen, Brand oder Sachschäden möglich. Anleitung vollständig lesen und beachten.

Das Gerät darf nicht geöffnet und außerhalb der technischen Spezifikation betrieben werden.

Gefahr durch elektrischen Schlag. Gerät ist nicht zum Freischalten geeignet.

Gefahr durch elektrischen Schlag. Bei der Installation auf ausreichende Isolierung zwischen Netzspannung und Bus achten. Mindestabstand zwischen Bus- und Netzspannungsadern von mindestens 4 mm einhalten.

Gefahr durch elektrischen Schlag an der KNX-Installation. An die Eingänge keine externen Spannungen anschließen. Gerät kann beschädigt werden und das SELV-Potential auf der KNX-Busleitung ist nicht mehr gegeben.

Sollen mehrere Motoren an einem Ausgang parallelgeschaltet werden, unbedingt Angaben der Hersteller beachten, gegebenenfalls Trennrelais verwenden. Motoren können zerstört werden.

Nur Jalousiemotoren mit mechanischen oder elektronischen Endlagenschaltern verwenden. Endlagenschalter auf korrekte Justierung prüfen. Angaben der Motorenhersteller beachten. Gerät kann beschädigt werden.

Diese Anleitung ist Bestandteil des Produktes und muss beim Endkunden verbleiben.

3 Montage und elektrischer Anschluss



GEFAHR!

Lebensgefahr durch elektrischen Schlag.

Gerät freischalten. Spannungsführende Teile abdecken.



GEFAHR!

Bei Anschließen der Bus-/Nebenstellen- und Netzspannungsadern in einer gemeinsamen Gerätedose kann die KNX Busleitung mit Netzspannung in Berührung kommen.

Die Sicherheit der gesamten KNX Installation wird gefährdet. Personen können auch an entfernten Geräten einen elektrischen Schlag erhalten.

Bus-/Nebenstellen- und Netzspannungsklemmen nicht in einem gemeinsamen Anschlussraum platzieren. Gerätedose mit fester Trennwand oder separate Gerätedosen verwenden.

Gerät anschließen und montieren

Bei Secure-Betrieb (Voraussetzungen):

- Sichere Inbetriebnahme ist in der ETS aktiviert.
- Gerätezertifikat eingegeben/eingescannt bzw. dem ETS-Projekt hinzugefügt. Es wird empfohlen, zum Scannen des QR-Codes eine hochauflösende Kamera zu verwenden.
- Alle Passwörter dokumentieren und sicher aufbewahren.

Montage in geeigneter Gerätedose (Empfehlung: Elektronik-Gerätedose mit Trennwand). Leitungsführung und -abstand beachten (siehe Bild 3)!



Bild 3: Montagebeispiel in Elektronik-Gerätedose mit Trennwand, Serientaster und NTC-Temperaturfühler

- (5) Gerätedose
- (6) Trennwand
- (7) potentialfreie Kontakte (z. B. Serientaster)
- (8) NTC-Temperaturfühler (optional)

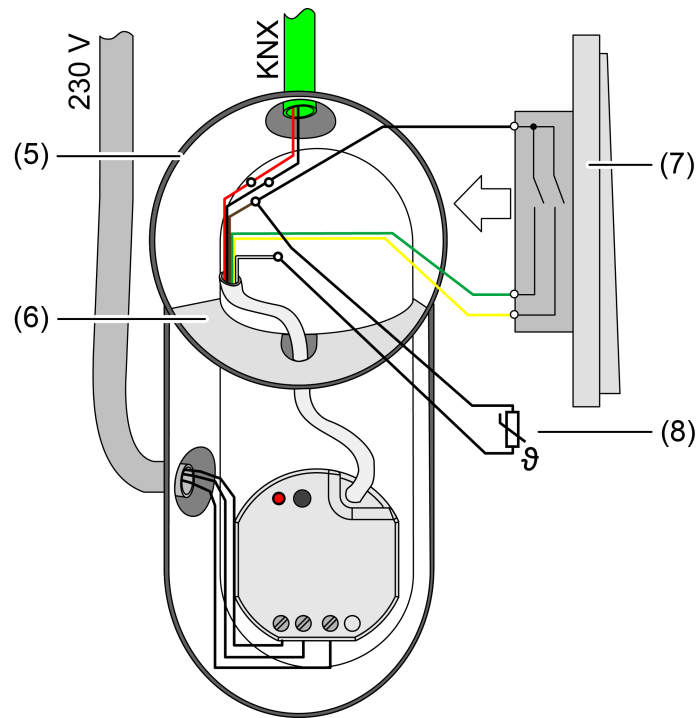

Bild 4: Leitungsabstand

Mindestabstand zwischen Netzspannung und Bus-/Nebenstellenadern: min. 4 mm (siehe Bild 4)

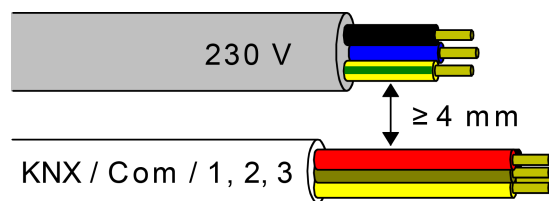

Bild 5: Anschluss der Last

Umgebungstemperatur beachten. Für ausreichende Kühlung sorgen.

- Gerät polungsrichtig an KNX anschließen.
 - Last gemäß Anschlussbeispiel anschließen (siehe Bild 5).
 - Bedarfsweise potentialfreie Kontakte oder Betauungs-/Leckagesensoren an Eingänge 1...3, oder NTC-Temperaturfühler an Eingang 3 anschließen (siehe Bild 2).
 - Gerät in Gerätedose montieren.
 - Bei Secure-Betrieb: Das Gerätezertifikat vom Gerät entfernen und sicher aufbewahren.
- i** Das COM-Bezugspotential darf nicht mit COM-Anschlüssen anderer Geräte zusammenschaltet werden!
- i** Es sind ausschließlich die im Zubehör gelisteten Betauungs-/Leckagesensoren und NTC-Temperaturfühler zu verwenden. Bei anderen Sensoren können Funktionsfehler auftreten.

4 Inbetriebnahme

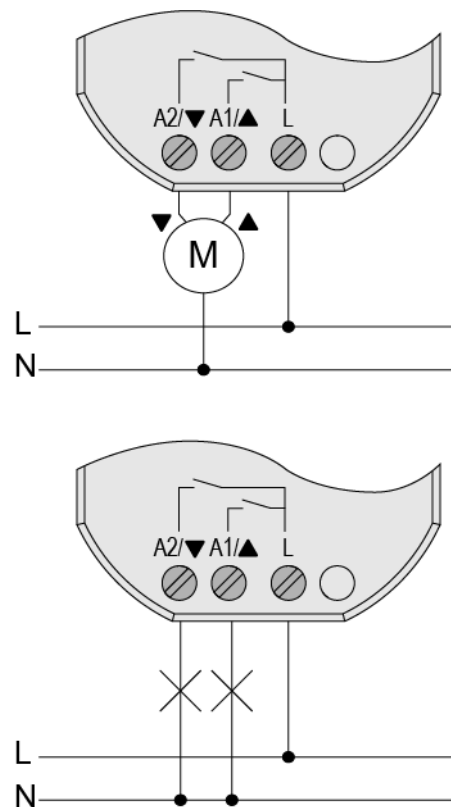
Gerät in Betrieb nehmen



ACHTUNG!

Falsche Lastansteuerung durch undefinierten Relaiszustand bei der Auslieferung. Zerstörungsgefahr angeschlossener Antriebsmotoren.

Bei der Inbetriebnahme ist vor Zuschalten der Last durch Anlegen der KNX Busspannung sicherzustellen, dass alle Relaiskontakte geöffnet sind. Inbetriebnahmereihenfolge beachten!

- KNX Busspannung einschalten.
 - Ca. 10 s warten.
 - Laststromkreis zuschalten.
- i** Auslieferungszustand: Der Ausgang ist als Jalousieausgang eingestellt. Bedienung des Jalousieausgangs über Eingang 1 (AUF) und Eingang 2 (AB) möglich. Eingang 3 hat keine Funktion.

Eingang	Taster (Schließer)	Funktion
1	kurz betätigen (< 0,4 s)	Stopp
1	kurz betätigen (< 0,9 s)	Lamellen verstellen AUF
1	lang betätigen (> 0,9 s)	Auffahren
2	kurz betätigen (< 0,4 s)	Stopp
2	kurz betätigen (< 0,9 s)	Lamellen verstellen AB
2	lang betätigen (> 0,9 s)	Abfahren
3	---	---

Tab. 1: Funktion der Eingänge im Auslieferungszustand

Physikalische Adresse und Applikationsprogramm laden

- Für geschaltete Lasten Ausgänge als Schaltausgang parametrieren.
- Für Jalousiebetrieb Ausgänge als Jalousieausgang parametrieren.
- Im Jalousiebetrieb: Behang- und Lamellenfahrzeiten messen und in die Parametereinstellung eintragen.
- Programmier Taste drücken.
Die Programmier-LED leuchtet.
- Physikalische Adresse und Applikationsprogramm mit der ETS laden.

Safe-State-Mode

Der Safe-State-Mode stoppt die Ausführung des geladenen Applikationsprogramms.

- i** Lediglich die Systemsoftware des Geräts arbeitet noch. ETS-Diagnosefunktionen und das Programmieren des Geräts sind möglich.

Safe-State-Mode aktivieren

- Busspannung ausschalten oder Gerät vom KNX trennen.
- Ca. 10 s warten.
- Programmier-Taste drücken und halten.
- Busspannung einschalten oder Gerät an KNX zuschalten. Die Programmier-Taste erst dann loslassen, wenn die Programmier-LED langsam blinkt.

Der Safe-State-Mode ist aktiviert.

Durch erneutes kurzes Drücken der Programmier-Taste kann der Programmier-Modus wie gewohnt auch im Safe-State-Mode ein- und ausgeschaltet werden. Die Programmier-LED beendet bei aktivem Programmiermodus das Blinken.

Safe-State-Mode deaktivieren

- Busspannung ausschalten (ca. 10 s warten) oder ETS-Programmierung durchführen.

Master-Reset

Der Master-Reset setzt das Gerät in die Grundeinstellungen zurück (physikalische Adresse 15.15.255, Firmware bleibt erhalten). Die Geräte müssen anschließend mit der ETS neu in Betrieb genommen werden.

Bei Secure-Betrieb: Ein Master-Reset deaktiviert die Gerätesicherheit. Das Gerät kann mit dem Gerätezertifikat anschließend erneut in Betrieb genommen werden.

Master-Reset durchführen

Voraussetzung: Der Safe-State-Mode ist aktiviert.

- Programmier-Taste drücken und für > 5 s halten.
Die Programmier-LED blinkt schnell.

Das Gerät führt einen Master-Reset durch, startet neu und ist nach ca. 5 s wieder betriebsbereit.

Gerät auf Werkseinstellungen zurücksetzen

Mit der Gira ETS Service-App können Geräte auf Werkseinstellungen zurückgesetzt werden. Diese Funktion nutzt die im Gerät enthaltene Firmware, die zum Zeitpunkt der Auslieferung aktiv war (Auslieferungszustand). Durch das Zurücksetzen auf Werkseinstellungen verlieren die Geräte ihre physikalische Adresse und Konfiguration.

5 Applikationsprogramme

ETS-Suchpfade	Ausgang / Binärausgang, mix / Schaltaktor 2fach / Jalousieaktor 1fach mit Binäreingang 3fach
Name	Schalten, Jalousie, Eingänge 20DE22
Version	2.2 für ETS5 ab Version 5.7.3 und ETS6
Maskenversion	SystemB (07B0)
Kurzbeschreibung	Multifunktionale Schalt- /Jalousieapplikationen mit Eingängen und Logikfunktionen. KNX Data Secure fähig.

6 Funktionsumfang

Allgemein

- KNX Data Secure fähig.
- Jalousie- oder Schaltbetrieb parametrierbar. Im Jalousiebetrieb werden beide Relaisausgänge zu einem Jalousieausgang zusammengefasst.
- Drei Eingänge zum Anschluss potentialfreier Schalter-, Taster oder Kontakte (z. B. Magnetkontakte). Signalauswertung von Betauungs- und Leckagesensoren an Eingängen 1...3 und Erfassung von Temperaturwerten über NTC-Temperaturfühler an Eingang 3 (Zubehör) möglich.
- Bedarfsweise Wirkung der Eingänge 1 und 2 in der Anwendung für Schalter, Taster oder Kontakte intern auf die Relaisausgänge. Bei interner Wirkung bedienen die Eingänge 1 und 2 unmittelbar die Jalousie- oder Schaltausgänge in einer festgelegten Konfiguration. Im Auslieferungszustand ist eine Bedienung des Jalousieausgangs über Eingang 1 (AUF) und Eingang 2 (AB) möglich.
- Bis zu 8 unabhängige Logikfunktionen zur Realisierung einfacher oder komplexer logischer Operationen.
- Aktiv sendende Rück- oder Statusmeldungen lassen sich nach Busspannungswiederkehr oder nach einem ETS-Programmivorgang global verzögern.
- Updatefähig mit Gira ETS Service App.

Jalousieausgang

- Betriebsart parametrierbar: Ansteuerung von Lamellenjalousien, Rollläden, Markisen, Dachfenstern oder Lüftungsklappen.
- Separat parametrierbare Behangfahrzeiten mit Fahrzeitverlängerung für Fahrten in die obere Endlage.
- Bei Lamellenjalousien ist unabhängig eine Lamellenfahrzeit parametrierbar.
- Umschaltzeit bei Fahrtrichtungswechsel und Zeiten für Kurz- und Langzeitbetrieb (Step, Move) einstellbar.
- Reaktion bei Busspannungswiederkehr und nach einem ETS-Programmivorgang einstellbar.
- Zentrale Ansteuerung über bis zu 6 Langzeitobjekte möglich (AUF, AB, permanent AUF, permanent AB).
- Rückmeldung der Behangposition oder der Lamellenposition. Zusätzlich können eine ungültige Behangposition oder eine Antriebsfahrt rückgemeldet werden. Aktive (bei Änderung oder zyklisch auf den Bus sendend) oder passive (Objekt auslesbar) Rückmeldefunktionen.
- Zuordnungen auf bis zu 5 verschiedene Sicherheitsfunktionen (3 Windalarme, 1 Regenalarm, 1 Frostalarm), wahlweise mit zyklischer Überwachung.
- Eine umfangreiche Sonnenschutzfunktion mit festen und variablen Behang- oder Lamellenpositionen zu Beginn oder am Ende der Funktion aktivierbar. Inklusiv dynamischem Lamellenoffset für Lamellenjalousien. Auch mit erweiter-

tem Sonnenschutz zur Einbindung in komplexere Beschattungssteuerungen (verfügt über separate Automatik- und Sperrobjekte). Dabei wahlweise auch mit Heizen/Kühlen-Automatik und Präsenzfunktion.

- Zwangsstellungsfunktion oder Sperrfunktion realisierbar.
- Bis zu 64 interne Szenen sind parametrierbar.

Schaltausgänge

- Unabhängiges Schalten der Schaltausgänge.
- Schließer- oder Öffnerbetrieb.
- Zentrale Schaltfunktion über bis zu 6 Schaltobjekte (EIN, AUS, permanent EIN, permanent AUS) und Sammelrückmeldung.
- Rückmeldung Schalten: Aktive (bei Änderung oder zyklisch auf den Bus sendend) oder passive (Objekt auslesbar) Rückmeldefunktion.
- Reaktion bei Busspannungsausfall-/wiederkehr und nach einem ETS-Programmivorgang für jeden Ausgang einstellbar.
- Logische Verknüpfungsfunktion einzeln für jeden Ausgang.
- Sperrfunktion für jeden Kanal parametrierbar. Alternativ Zwangsstellungsfunktion separat für jeden Ausgang.
- Zeitfunktionen (Ein-, Ausschaltverzögerung, Treppenlichtfunktion - auch mit Vorwarnfunktion).
- Einbeziehung in Lichtszenen möglich: Bis zu 64 interne Szenen sind je Ausgang parametrierbar.
- Betriebsstundenzähler einzeln für jeden Ausgang aktivierbar.
- Eingangsüberwachung auf zyklische Aktualisierung des Schalten-Objekts mit Sicherheitsstellung.

Eingänge

- Die Eingänge 1 und 2 wirken in Abhängigkeit der ETS-Parametrierung in der Anwendung für Schalter, Taster oder Kontakte entweder intern auf die Relaisausgänge oder alternativ getrennt auf den KNX. Eingang 3 wirkt bedarfsweise immer auf den KNX.
- Individuell einstellbare Funktionen für die Eingänge bei Wirkung auf den KNX (Schalten, Dimmen, Jalousie, Wertgeber, Szenennebenstelle, 2-Kanal Bedienung, Reglernebenstelle, keine Funktion).
- Schalten: Befehl beim Schließen und Öffnen des Kontaktes einstellbar (keine Reaktion, EIN, AUS, UM). Vorgabe des Verhaltens nach Busspannungswiederkehr möglich.
- Dimmen: Dimmen von Helligkeit und / oder Farbtemperatur. Befehl beim Schließen des Kontaktes, Zeit zwischen Schalten und Dimmen, Dimmen in verschiedenen Stufen, Telegrammwiederholung bei langem Signal am Eingang und Senden eines Stopptelegramms am Ende des Dimmvorgangs konfigurierbar. Vorgabe des Verhaltens nach Busspannungswiederkehr möglich.

- Jalousie: Befehl beim Schließen des Kontaktes und Bedienkonzept parametrierbar. Zeiten für kurzes und langes Signal am Eingang und Lamellenverstellung anpassbar. Vorgabe des Verhaltens nach Busspannungswiederkehr möglich.
- Wertgeber: Funktionsweise als 1 Byte, 2 Byte, 3 Byte oder 6 Byte Wertgeber inkl. Farbtemperatur- und Farbwertgeber möglich. Individuell konfigurierbare Werte. Optional ist eine Wertverstellung bei langem Signal am Eingang (nicht beim 6-Byte Wertgeber) und die Vorgabe des Verhaltens nach Busspannungswiederkehr möglich.
- Szenennebenstelle: Funktionsweise (ohne oder mit Speicherfunktion) und die Szenennummer einstellbar.
- 2-Kanal-Bedienung: Beim Schließen des Kontaktes am Eingang können bis zu zwei Telegramme auf den KNX ausgesendet werden. Bedienkonzept einstellbar (nur Kanal 1 oder Kanal 2 / beide Kanäle). Die Funktionsweise der Kanäle (1-Bit, 1-Byte, 2-Byte, 3-Byte, 6-Byte) ist getrennt voneinander konfigurierbar.
- Reglernebenstelle: Funktionsweise (Betriebsmodusumschaltung, Zwang-Betriebsmodusumschaltung, Präsenzfunktion und Sollwertverschiebung) konfigurierbar.
- Sperren aller oder einzelner Eingänge über ein 1-Bit-Objekt möglich. Polarität des Sperrobjects, Verhalten zu Beginn und am Ende der Sperrung und Verhalten während einer aktiven Sperrung einstellbar.

Logikfunktionen

- Das Gerät verfügt über 8 interne Logikfunktionen ergänzend zum Jalousie- oder Schaltbetrieb und den Eingängen.
- Logikgatter (z. B. UND, ODER, exklusives ODER, je mit bis zu 4 Eingängen).
- 1-Bit-auf-1-Byte-Umsetzer mit Eingangsfiler, Sperrobject und Vorgabe der Ausgabewerte.
- Sperrglied mit Filter- und Zeitfunktionen und Sperrobject.
- Vergleicher für Werte mit 9 verschiedenen Eingangs-Datenformaten und vielen Vergleichsoperationen.
- Grenzwertschalter mit Hysterese mit oberem und unterem Schwellwert bei 9 verschiedenen Eingangs-Datenformaten. Inkl. Vorgabe der 1-Bit-Ausgabewerte.
- Die Logikfunktionen besitzen eigene KNX Kommunikationsobjekte und können Telegramme des Aktors oder anderer Busgeräte verarbeiten.

7 Hinweise zur Software

Applikationsprogramm entladen

Das Applikationsprogramm kann durch die ETS entladen werden. In diesem Fall ist das Gerät seitens KNX funktionslos. Die interne Ansteuerung der Relaisausgänge über die Eingänge ist dann allerdings möglich.

ETS Projektierung und Inbetriebnahme

Zur Projektierung und Inbetriebnahme des Gerätes ist die ETS5 ab Version 5.7.3 oder die ETS6 erforderlich. Eine Projektierung und Inbetriebnahme des Geräts mit der ETS2, ETS3 oder ETS4 ist nicht möglich.

8 Relaisausgänge

8.1 Kanalkonfiguration



VORSICHT!

Falsche Ansteuerung der Last bei falscher Gerätekonfiguration in der ETS!

Zerstörungsgefahr der angeschlossenen Jalousieantriebe.

Die Gerätekonfiguration in der ETS auf die angeschlossene Last (Kanaldefinition) abstimmen!



VORSICHT!

Beim Betreiben des Aktors außerhalb seiner technischen Spezifikation (siehe Technische Daten) können Relaiskontakte verschmelzen.

Zerstörungsgefahr der angeschlossenen Antriebsmotoren, wenn Relaiskontakte verschmelzen und dadurch zeitgleich beide Fahrtrichtungen bestromt werden.

Den Aktor ausschließlich innerhalb seiner technischen Spezifikation betreiben!

Ausgänge konfigurieren

Das Gerät dient zur Ansteuerung von elektrischen Verbrauchern aus bis zu zwei verschiedenen Gebäude-Gewerken, wie sie beispielsweise in einem Wohn- oder Büroraum oder in einem Hotelzimmer Verwendung finden. Hierzu verfügt das Gerät über 2 Relaisausgänge mit gemeinsamen Bezugspotential. Die beiden Ausgänge bilden ein Paar, das in der ETS entweder auf Jalousiebetrieb (kombinierte Ausgänge für AUF und AB) oder alternativ auf Schaltbetrieb (getrennte Ausgänge) konfiguriert werden kann.

Eine mechanische Verriegelung der Fahrtrichtungen ist nicht implementiert, da die Ausgänge im Schaltbetrieb separat ansteuerbar sein müssen.

- In der Ausgangskonfiguration auf der Parameterseite "Allgemein" die Funktion der Relaisausgänge entsprechend einstellen.

Jalousie: Beide Relaisausgänge sind auf Jalousiebetrieb konfiguriert und zu einem Jalousiekanal zusammengefasst. Es können geeignete Lamellenjalousien, Rollläden, Markisen, Dachfenster oder Lüftungsklappen angesteuert werden.

Schalten: Die Relaisausgänge sind auf Schaltbetrieb konfiguriert. Beide Ausgänge sind getrennt voneinander als zwei Schaltkanäle angelegt.



Die Parameter- und Objektkonfigurationen der einzelnen Ausgänge sind von den Parametern auf der Seite "Allgemein" abhängig und werden durch die ETS verstellt, wenn die Kanaldefinition verändert wird. Dadurch können Parametereinstellungen oder Zuordnungen von Gruppenadressen zu Objekten verloren gehen. Aus diesem Grund die Kanaldefinitionen zu Beginn der Parametrierung des Aktors einstellen!

8.2 Jalousiebetrieb

8.2.1 Prioritäten

Der Aktor unterscheidet im Jalousiebetrieb verschiedene Funktionen, die auf einen Ausgang einwirken können. Damit es keine Zustandskonflikte gibt, ist jede mögliche Funktion einer bestimmten Priorität zugeordnet. Die Funktion mit der höheren Priorität übersteuert die Funktion mit der niedrigeren Priorität.

Für den Jalousiebetrieb ergeben sich die folgenden Prioritäten...

- 1. Priorität: Zwangsstellung & Sperrfunktion
- 2. Priorität: Sicherheitsfunktion(en)

Die Prioritätsebenen 3. und 4. sind in der ETS parametrierbar. Daher ergibt sich entweder...

- 3. Priorität: Sonnenschutzfunktion
- 4. Priorität: direkter Busbetrieb

oder...

- 3. Priorität: direkter Busbetrieb
- 4. Priorität: Sonnenschutzfunktion

oder...

- 3. Priorität: Sonnenschutzfunktion und direkter Busbetrieb

i Zum direkten Busbetrieb gehören: Kurzzeit-/Langzeitbetrieb, Positionierung, Szenen, Zentralfunktionen, Resetverhalten, Tuchstraffung, Endlagenkorrektur.

Bei manchen Funktionen ist das Verhalten am Ende konfigurierbar (z. B. das Verhalten am Ende einer Sicherheitsfunktion oder das Verhalten am Ende der Sonnenschutzautomatik). Diese vorgegebenen Reaktionen werden nur dann ausgeführt, wenn der Aktor anschließend unmittelbar in den direkten Betrieb (geringste Priorität) übergehen kann.

Ist während einer Funktion mit einer hohen Priorität (z. B. Sicherheit) eine andere Funktion mit einer niedrigeren Priorität aktiviert worden (z. B. Sonnenschutz), führt der Aktor das Verhalten zu Beginn der Funktion mit der nächst niedrigeren Priorität aus (z. B. Sonnenschutz). Das Verhalten am Ende der Funktion mit der höheren Priorität (z. B. Sicherheit) wird dann nicht ausgeführt!

8.2.2 Allgemeine Einstellungen

8.2.2.1 Resetverhalten

Verzögerung nach Busspannungswiederkehr

Zur Reduzierung des Telegrammverkehrs auf der KNX Busleitung nach dem Einschalten der Busspannung (Busreset), nach dem Anschluss des Gerätes an die Buslinie oder nach einem ETS-Programmervorgang ist es möglich, alle aktiv sendenden Status- oder Rückmeldungen der Jalousiefunktion zu verzögern. Dazu kann kanalübergreifend eine Verzögerungszeit festgelegt werden (Parameter "Verzögerung nach Busspannungswiederkehr" auf der Parameterseite "Allgemein Jalousieausgang"). Erst nach Ablauf der parametrisierten Zeit werden Rückmeldetelegramme zur Initialisierung auf den KNX ausgesendet.

Welche Telegramme tatsächlich verzögert werden, lässt sich unabhängig für jeden Jalousieausgang und für jede Statusfunktion einstellen.

- i** Die Verzögerung wirkt nicht auf das Verhalten des Jalousieausgangs. Es werden lediglich die Bustelegramme der Status- oder Rückmeldungen zeitverzögert. Die Ausgänge können auch während der Verzögerung nach Busspannungswiederkehr angesteuert werden.
- i** Die Einstellung "0" für die Verzögerungszeit nach Busspannungswiederkehr deaktiviert die Zeitverzögerung vollständig. In diesem Fall werden alle Meldungen, falls aktiv sendend, unverzögert auf den KNX ausgesendet.

8.2.2.1.1 Parameter Resetverhalten

Allgemein -> Allgemein Jalousieausgang

Verzögerung nach Busspannungswiederkehr Minuten (0...59)	0...59
Zur Reduzierung des Telegrammverkehrs auf der KNX Leitung nach dem Einschalten der Busspannung (Busreset), nach dem Anschluss des Gerätes an die KNX Linie oder nach einem ETS-Programmervorgang ist es möglich, verschiedene aktiv sendende Rückmeldungen der Jalousiefunktion zu verzögern. Dazu kann an dieser Stelle eine Verzögerungszeit festgelegt werden. Erst nach Ablauf der parametrisierten Zeit werden verzögerte Rückmeldetelegramme zur Initialisierung auf den KNX ausgesendet. Einstellung der Minuten der Verzögerungszeit.	
Sekunden (0...59)	0...17...59
Einstellung der Sekunden der Verzögerungszeit.	
Einstellen der Fahrzeiten über den Bus	Checkbox (ja / nein)
Sofern das Einstellen der Fahrzeit des Jalousieausgangs über den Bus (Master-Slave) verwendet werden soll, muss die Funktion global durch diesen Parameter freigegeben werden.	

8.2.2.2 Zentralfunktionen

Der Aktor bietet die Möglichkeit, den Jalousieausgang mit bis zu 6 1-Bit Zentral-Kommunikationsobjekten zu verbinden. Das Verhalten bei der Ansteuerung des Ausganges über die Zentralfunktionen kann auf "Fahren" oder alternativ auf "Permanent" (Langzeitbetrieb mit Priorität) eingestellt werden.

Zentralfunktion = "Fahren":

Diese Funktion ist vergleichbar mit verschiedenen Zentral-Gruppenadressen, die mit dem "Langzeitbetrieb"-Objekt eines Jalousieausgangs verknüpft sind. Der jeweils zuletzt empfangene Befehl (AUF oder AB) wird ausgeführt. Die Polarität des Zentraltelegramms kann bedarfsweise invertiert werden.

Zentralfunktion = "Permanent":

Der Jalousieausgang wird, sofern zugeordnet, entsprechend des parametrisierten Befehls (AUF oder AB) angesteuert und im Zuge der Zentralsteuerung verriegelt. Das bedeutet, dass keine andere Zentralfunktion mit der Funktion "Fahren" den verriegelten Ausgang ansteuern kann. Ansteuerungen über die normalen Objekte zum direkten Betrieb, z. B. Langzeit- oder Kurzzeitbetrieb, sind allerdings möglich. Sofern der Ausgang mehreren permanenten Zentralfunktionen zugeordnet ist, entscheidet der parametrisierte Befehl über die Priorität der Zentralfunktion. Ein "permanent AUF" hat eine höhere Priorität als ein "permanent AB" und wird folglich bevorzugt ausgeführt. Das Aktivieren einer Zentralfunktion "permanent AUF" deaktiviert für den Ausgang andere zugeordnete Funktionen mit der Einstellung "permanent AB".

Das Aktivieren einer permanenten Zentralfunktion stößt, sofern es die Priorität erlaubt, eine Langzeitfahrt in die vorgegebene Fahrtrichtung an. Das Deaktivieren einer permanenten Zentralfunktion führt nicht zu einem Stopp, so dass eine ablaufende Fahrt hierdurch nicht beeinflusst wird.

Beispiel zu permanenten Zentralfunktionen

Der Ausgang ist der Zentralfunktion 1 "Fahren", der Zentralfunktion 2 "permanent AUF" und der Zentralfunktion 3 "permanent AB" zugeordnet. Die Zentralfunktionen 2 und 3 sind zunächst deaktiviert.

Bei Empfang eines Zentraltelegramms = "aktivieren" auf Zentralfunktion 3 fährt der Jalousieausgang nach unten. Er kann in diesem Zustand nicht mehr durch Zentralfunktion 1 angesteuert werden, da das einfache "Fahren" eine niedrigere Priorität besitzt. Bei Empfang eines Zentraltelegramms = "aktivieren" auf Zentralfunktion 2 fährt der Jalousieausgang unmittelbar nach oben. Die Zentralfunktion 3 wird hierdurch automatisch deaktiviert. Erst wenn die Zentralfunktionen 2 und 3 deaktiviert sind, kann der Jalousieausgang wieder durch Zentralfunktion 1 angesteuert werden.

- i** Nach Busspannungswiederkehr sind alle Zentralfunktionen inaktiv. Es werden keine Zentralfunktionen bei Busspannungsausfall gespeichert.
- i** Eine Fahrt, die durch eine Zentralfunktion eingeleitet wurde, ist durch Empfang weiterer Zentraltelegramme gleicher Polarität und Funktion in ihrer Dauer nachtriggerbar.

- i** Eine Fahrt, die durch eine Zentralfunktion eingeleitet wurde, ist durch Empfang weiterer Zentraltelegramme gleicher Polarität und Funktion in ihrer Dauer nicht nachtriggerbar. Sofern eine Fahrt abgelaufen ist, stoßen neue Zentraltelegramme erneut eine Fahrt an.
- i** Das Deaktivieren einer permanenten Zentralfunktion hat keinen Einfluss auf Szenenverzögerungen. Das Aktivieren beendet eventuell laufende Szenenverzögerungen.

Zentralfunktionen freischalten

- Die Zentralfunktionen auf der Parameterseite "Allgemein -> Allgemein Jalousieausgang" durch den Parameter "Zentralfunktionen" aktivieren.

Die 6 Zentralobjekte werden in der ETS sichtbar. Es können optional Bezeichnungen für die Zentralfunktionen vergeben werden. Die Bezeichnungen sollten die Verwendung der einzelnen Zentralfunktionen verdeutlichen (z. B. "Zentral AB", "Panik AUF"). Die Bezeichnungen werden ausschließlich in der ETS im Text der Zentralfunktionen und Zentralobjekte verwendet.

Jalousieausgang den Zentralfunktionen zuordnen

Der Jalousieausgang kann den Zentralfunktionen zugeordnet werden.

Die Zentralfunktionen müssen auf der Parameterseite "Allgemein -> Allgemein Jalousieausgang" freigeschaltet sein.

- Die Parameter "Funktion und Polarität Zentralobjekt" auf der Parameterseite "Relaisausgänge... -> JA... - Allgemein" auf die gewünschte Funktion einstellen.

Der entsprechende Ausgang ist der Zentralfunktion zugeordnet. Er kann zentral beeinflusst werden.

- i** Die durch die Zentralfunktionen neu eingestellte Behang-, Lüftungsklappen- oder Lamellenposition wird am Ende einer Fahrbewegung in den Rückmelde-Objekten nachgeführt und, falls diese aktiv sendend sind, auch auf den Bus ausgesendet. Es ist zu beachten, dass der Aktor Positionen nach dem Einschalten der Versorgungsspannung nur dann berechnen kann, wenn zuvor eine Referenzfahrt in die obere Endlage ausgeführt wurde.

8.2.2.2.1 Parameter Zentralfunktionen

Allgemein -> Allgemein Jalousieausgang

Zentralfunktionen	Checkbox (ja / nein)
Bei aktiviertem Parameter sind die 6 Zentralfunktionen und somit die Objekte "Jalousie Zentralfunktion..." freigegeben. Nur bei freigegebener Funktion ist eine Zuordnung des Jalousieausgangs auf die Zentralfunktionen möglich.	

Bezeichnung der Zentralfunktionen	Freier Text
Es können optional Bezeichnungen für die Zentralfunktionen vergeben werden. Die Bezeichnungen sollten die Verwendung der einzelnen Zentralfunktionen verdeutlichen (z. B. "Zentral AB", "Panik AUF"). Die Bezeichnungen werden ausschließlich in der ETS im Text der Zentralfunktionen und Zentralobjekte verwendet.	

Relaisausgänge... -> Ja... - Allgemein

Zentralfunktion X Zuordnung (X = 1...6)	Checkbox (ja / nein)
Diese Parameter ordnen die Zusatzfunktionen dem gewählten Jalousieausgang zu. Diese Parameter sind nur bei freigegebenen Zentralfunktionen sichtbar.	

Funktion und Polarität Zentralobjekt	Fahren (1 = AB / 0 = AUF) Fahren (0 = AB / 1 = AUF) Permanent AB (1 = aktiv / 0 = inaktiv) Permanent AUF (1 = aktiv / 0 = inaktiv)
An dieser Stelle wird die Funktion und die Polarität der Zentralfunktion gewählt. Fahren (1 = AB / 0 = AUF): Der jeweils zuletzt empfangene Befehl (AUF oder AB) wird ausgeführt. Die Polarität des Zentraltelegramms ist vorgegeben: 1 = AB / 0 = AUF Fahren (0 = AB / 1 = AUF): Der jeweils zuletzt empfangene Befehl (AUF oder AB) wird ausgeführt. Die Polarität des Zentraltelegramms ist vorgegeben: 0 = AB / 1 = AUF Permanent AB (1 = aktiv / 0 = inaktiv): Der Jalousieausgang wird in die AB-Richtung angesteuert und im Zuge der Zentralsteuerung verriegelt. Permanent AUF (1 = aktiv / 0 = inaktiv): Der Jalousieausgang wird in die AUF-Richtung angesteuert und im Zuge der Zentralsteuerung verriegelt. Sofern der Ausgang mehreren permanenten Zentralfunktionen zugeordnet ist, entscheidet der parametrisierte Befehl über die Priorität der Zentralfunktion. Ein "permanent AUF" hat eine höhere Priorität als ein "permanent AB" und wird folglich bevorzugt ausgeführt. Die Polarität des Zentraltelegramms ist bei permanenter Funktion immer fest vorgegeben: 1 = permanente Steuerung aktivieren / 0 = permanente Steuerung deaktivieren Diese Parameter sind nur bei freigegebenen Zentralfunktionen und bei zugeordneten Zentralfunktionen sichtbar.	

8.2.2.2.2 Objekte Zentralfunktionen

Objekt-Nr.	Funktion	Name	Typ	DPT	Flag
129	Fahren	Jalousie Zentral- funktion 1 - Eingang	1 Bit	1.008	K, (L), S, -, A
130	Fahren	Jalousie Zentral- funktion 2 - Eingang	1 Bit	1.008	K, (L), S, -, A
131	Fahren	Jalousie Zentral- funktion 3 - Eingang	1 Bit	1.008	K, (L), S, -, A
132	Fahren	Jalousie Zentral- funktion 4 - Eingang	1 Bit	1.008	K, (L), S, -, A
133	Fahren	Jalousie Zentral- funktion 5 - Eingang	1 Bit	1.008	K, (L), S, -, A
134	Fahren	Jalousie Zentral- funktion 6 - Eingang	1 Bit	1.008	K, (L), S, -, A

1-Bit Objekte zur zentralen Ansteuerung des Jalousieausgangs.

Bei Zentralfunktion = "Fahren": Die Polarität des Zentraltelegramms kann bedarfsweise invertiert werden.

Bei Zentralfunktion = "Permanent AUF", "Permanent AB": Die Polarität des Zentraltelegramms ist bei permanenter Funktion immer fest vorgegeben: 1 = permanente Steuerung aktivieren / 0 = permanente Steuerung deaktivieren.

8.2.2.3 Sicherheitsfunktionen

Der Aktor unterscheidet bis zu fünf verschiedene Sicherheitsfunktionen. Jede Sicherheitsfunktion verfügt über ein eigenes Kommunikationsobjekt, wodurch sich die Funktionen unabhängig voneinander aktivieren oder deaktivieren lassen.

Es stehen drei verschiedene Windalarme zur Verfügung. Diese Alarmer können beispielsweise zum Schutz vor Wind- oder Sturmböen von Jalousien oder Markisen an mehreren Gebäudefassaden verwendet werden. Zusätzlich oder alternativ kann ein Regenalarm, beispielsweise zum Schutz von Markisen, und ein Frostalarm, zum Beispiel zur Vermeidung einer mechanischen Zerstörung ausgefahrener Jalousien bei tiefen Temperaturen, freigeschaltet und verwendet werden. Die Telegrammpolarität der Sicherheitsobjekte ist fest vorgegeben: "0" = kein Alarm / "1" = Alarm.

In der Regel steuern Wetterstationen, die über Sensoren Temperatur, Windgeschwindigkeit und Regen erfassen, die Kommunikationsobjekte der Sicherheitsfunktion an.

Der Jalousieausgang des Aktors kann auf alle oder einzelne Sicherheitsfunktionen zugewiesen werden. Nur bei einer Zuweisung reagiert der Ausgang auf einen Zustandwechsel der Sicherheitsobjekte. Dabei sind die Reaktionen zu Beginn ("1" Telegramm) oder am Ende ("0" Telegramm) einer Alarmmeldung kanalorientiert parametrierbar.

Da der Ausgang auch auf mehrere Sicherheitsalarme zugewiesen sein kann, ist die Priorität eintreffender Alarmmeldungen kanalübergreifend einstellbar. So besitzen die drei Windalarmer zueinander unveränderbar die gleiche Priorität (logisches ODER). Die Prioritätsreihenfolge der Windalarmer im Vergleich zum Frostalarm oder zum Regenalarm ist parametrierbar.

Die Kommunikationsobjekte für die Sicherheitsalarmer können auf das Eintreffen von zyklischen Telegrammen überwacht werden. Bleiben Telegramme innerhalb einer einstellbaren Überwachungszeit aus, aktiviert der Aktor für den Ausgang die Sicherheitsfunktion. Die Sicherheitsfunktion wird beendet, sobald ein neues "0"-Telegramm empfangen wird.

Für die Windalarmer, für den Regenalarm und für den Frostalarm können separat unterschiedliche Überwachungszeiten in der ETS eingestellt werden. Für die Windalarmer wird eine gemeinsame Zeit konfiguriert. Jeder Windalarm verfügt jedoch über eine eigene Zeitsteuerung, so dass die Windobjekte getrennt voneinander auf Telegrammupdates geprüft werden.

Sicherheitsfunktionen freigeben

Die Sicherheitsfunktionen müssen zunächst global freigegeben werden, bevor sie parametrierbar und verwendet werden können. Nach globaler Freigabe können die einzelnen Sicherheitsalarmer unabhängig voneinander freigegeben oder gesperrt werden.

- Den Parameter "Sicherheitsfunktionen" auf der Parameterseite "Allgemein -> Allgemein Jalousieausgang" aktivieren.

Die Sicherheitsfunktionen sind global freigegeben und die weiteren Parameter werden sichtbar.

- Die Parameter "Windalarm 1", "Windalarm 2", "Windalarm 3", "Regenalarm" und "Frostalarm" gemäß der Funktionsanforderung aktivieren.
Die erforderlichen Sicherheitsalarme sind freigegeben. Die Sicherheitsobjekte sind sichtbar und können mit Gruppenadressen verbunden werden.
- i** Ein Objekt-Update der Sicherheitsobjekte ("EIN" nach "EIN" oder "AUS" nach "AUS") zeigt keine Reaktion.
- i** Nach dem Ausfall der Busspannung oder nach einem ETS-Programmievorgang sind die Sicherheitsfunktionen stets deaktiviert.

Sicherheitsprioritäten einstellen

Wenn dem Ausgang mehrere Sicherheitsalarme zugewiesen sind, ist es wichtig, die Priorität der eintreffenden Sicherheitstelegramme einzustellen. Dabei übersteuert ein Alarm mit einer höheren Priorität die Alarmer mit den niedrigeren Prioritäten. Sobald ein Sicherheitsalarm mit einer höheren Priorität beendet wurde, wird der Sicherheitsalarm mit der untergeordneten Priorität ausgeführt, sofern der untergeordnete Sicherheitsalarm aktiv ist.

Die Sicherheitsfunktionen müssen global freigegeben sein.

- Den Parameter "Priorität der Sicherheits-Alarmer" auf der Parameterseite "Allgemein -> Allgemein Jalousieausgang" auf die erforderliche Prioritätenreihenfolge einstellen.
- i** Die drei Windalarmer haben zueinander die gleiche Priorität (logisches ODER). Das letzte Telegrammupdate auf die Windalarm-Objekte entscheidet, welcher Windalarm ausgeführt wird. Der Windalarm ist erst dann beim Ausgang vollständig deaktiviert, wenn alle drei Objekte inaktiv ("0") sind.

Zyklische Überwachung einstellen

Falls eine zyklische Telegrammüberwachung der Sicherheitsobjekte erforderlich ist, müssen die einzelnen Überwachungsfunktionen separat aktiviert werden. Die Freigaben der Überwachungsfunktionen und die Einstellungen der Überwachungszeiten erfolgen auf der Parameterseite "Allgemein -> Allgemein Jalousieausgang".

Die Sicherheitsfunktionen müssen global freigegeben sein.

- Falls eine Überwachung der Windalarmer aktiviert werden soll, muss der Parameter "Überwachung", der sich unmittelbar unter den Windalarmen befindet, aktiviert werden.
Die Überwachung der Windalarmobjekte ist aktiviert. Sobald die Überwachung aktiviert ist, müssen alle freigeschalteten Windalarmobjekte zyklisch mit Telegrammen beschrieben werden! Sobald nur ein Windalarm-Telegramm innerhalb der Überwachungszeit ausbleibt, wird für den Ausgang die Windalarm-Reaktion ausgeführt.
- Die erforderliche Überwachungszeit für die Windalarmobjekte beim Parameter "Zykluszeit" parametrieren.

- Falls eine Überwachung des Regenalarms aktiviert werden soll, muss der Parameter "Überwachung", der sich unmittelbar unter dem Regenalarm befindet, aktiviert werden.
Die Überwachung des Regenalarmobjekts ist aktiviert. Sobald die Überwachung aktiviert ist, muss das Regenalarmobjekt zyklisch mit Telegrammen beschrieben werden!
 - Die erforderliche Überwachungszeit für das Regenalarmobjekt beim Parameter "Zykluszeit" parametrieren.
 - Falls eine Überwachung des Frostalarms aktiviert werden soll, muss der Parameter "Überwachung", der sich unmittelbar unter dem Frostalarm befindet, aktiviert werden.
Die Überwachung des Frostalarmobjekts ist aktiviert. Sobald die Überwachung aktiviert ist, muss das Frostalarmobjekt zyklisch mit Telegrammen beschrieben werden!
 - Die erforderliche Überwachungszeit für das Frostalarmobjekt beim Parameter "Zykluszeit" parametrieren.
- i** Die Zykluszeit der Sender sollte kleiner als die parametrierte Überwachungszeit des Aktors sein, um sicherzustellen, dass mindestens ein Telegramm innerhalb der Überwachungszeit empfangen wird.

8.2.2.3.1 Parameter Sicherheitsfunktionen

Allgemein -> Allgemein Jalousieausgang

Sicherheitsfunktionen	Checkbox (ja / nein)
Wenn die bis zu 5 Sicherheitsfunktionen des Aktors verwendet und somit parametrierbar werden sollen, muss an dieser Stelle die kanalübergreifende Freigabe der Funktion erfolgen.	
Priorität der Sicherheitsalarme	Wind → Regen → Frost Wind → Frost → Regen Regen → Wind → Frost Regen → Frost → Wind Frost → Regen → Wind Frost → Wind → Regen
Dieser Parameter definiert die Prioritätsauswertung der einzelnen Sicherheitsalarme. Interpretation: hoch → mittel → niedrig. Die drei Windalarme haben zueinander die gleiche Priorität. Dieser Parameter ist nur sichtbar, wenn die Sicherheitsfunktionen freigeschaltet sind!	
Windalarm 1	Checkbox (ja / nein)
An dieser Stelle kann der erste Windalarm freigegeben und somit das Kommunikationsobjekt freigeschaltet werden.	
Windalarm 2	Checkbox (ja / nein)
An dieser Stelle kann der zweite Windalarm freigegeben und somit das Kommunikationsobjekt freigeschaltet werden.	
Windalarm 3	Checkbox (ja / nein)
An dieser Stelle kann der dritte Windalarm freigegeben und somit das Kommunikationsobjekt freigeschaltet werden.	
Überwachung	Checkbox (ja / nein)
Wenn die freigeschalteten Windalarme zyklisch auf das Eintreffen von Telegrammen auf die Sicherheitsobjekte überwacht werden sollen, muss hier die Überwachung aktiviert werden. Andernfalls erfolgt keine zyklische Überwachung der Objekte. Sobald an dieser Stelle die Überwachung aktiviert ist, müssen alle freigeschalteten Windalarmobjekte zyklisch mit Telegrammen beschrieben werden.	
Zykluszeit Stunden (0...23)	0...23
Hier wird die Überwachungszeit der Windalarme parametrierbar. Einstellung der Stunden der Überwachungszeit.	
Minuten (1...59)	1...25...59
Einstellung der Minuten der Überwachungszeit.	

Regenalarm	Checkbox (ja / nein)
An dieser Stelle kann der Regenalarm freigegeben und somit das Kommunikationsobjekt freigeschaltet werden.	
Überwachung	Checkbox (ja / nein)
Wenn der freigeschaltete Regenalarm zyklisch auf das Eintreffen von Telegrammen auf das Sicherheitsobjekt überwacht werden sollen, muss hier die Überwachung aktiviert werden. Andernfalls erfolgt keine zyklische Überwachung des Objekts. Sobald an dieser Stelle die Überwachung aktiviert ist, muss das freigeschaltete Regenalarmobjekt zyklisch mit Telegrammen beschrieben werden.	
Zykluszeit Stunden (0...23)	0...23
Hier wird die Überwachungszeit des Regenalarms parametrieret. Einstellung der Stunden der Überwachungszeit.	
Minuten (1...59)	1...25...59
Einstellung der Minuten der Überwachungszeit.	
Frostalarm	Checkbox (ja / nein)
An dieser Stelle kann der Frostalarm freigegeben und somit das Kommunikationsobjekt freigeschaltet werden.	
Überwachung	Checkbox (ja / nein)
Wenn der freigeschaltete Frostalarm zyklisch auf das Eintreffen von Telegrammen auf das Sicherheitsobjekt überwacht werden sollen, muss hier die Überwachung aktiviert werden. Andernfalls erfolgt keine zyklische Überwachung des Objekts. Sobald an dieser Stelle die Überwachung aktiviert ist, muss das freigeschaltete Frostalarmobjekt zyklisch mit Telegrammen beschrieben werden.	
Zykluszeit Stunden (0...23)	0...23
Hier wird die Überwachungszeit des Frostalarms parametrieret. Einstellung der Stunden der Überwachungszeit.	
Minuten (1...59)	1...25...59
Einstellung der Minuten der Überwachungszeit.	

8.2.2.3.2 Objekte Sicherheitsfunktionen

Objekt-Nr.	Funktion	Name	Typ	DPT	Flag
135	Windalarm 1	Jalousie - Sicherheit - Eingang	1 Bit	1.005	K, (L), S, -, A
1-Bit Objekt zum zentralen Aktivieren oder Deaktivieren des ersten Windalarms ("0" = Windalarm deaktiviert / "1" = Windalarm aktiviert).					
Objekt-Nr.	Funktion	Name	Typ	DPT	Flag
136	Windalarm 2	Jalousie - Sicherheit - Eingang	1 Bit	1.005	K, (L), S, -, A
1-Bit Objekt zum zentralen Aktivieren oder Deaktivieren des zweiten Windalarms ("0" = Windalarm deaktiviert / "1" = Windalarm aktiviert).					
Objekt-Nr.	Funktion	Name	Typ	DPT	Flag
137	Windalarm 3	Jalousie - Sicherheit - Eingang	1 Bit	1.005	K, (L), S, -, A
1-Bit Objekt zum zentralen Aktivieren oder Deaktivieren des dritten Windalarms ("0" = Windalarm deaktiviert / "1" = Windalarm aktiviert).					
Objekt-Nr.	Funktion	Name	Typ	DPT	Flag
138	Regenalarm	Jalousie - Sicherheit - Eingang	1 Bit	1.005	K, (L), S, -, A
1-Bit Objekt zum zentralen Aktivieren oder Deaktivieren des Regenalarms ("0" = Regenalarm deaktiviert / "1" = Regenalarm aktiviert).					
Objekt-Nr.	Funktion	Name	Typ	DPT	Flag
139	Frostalarm	Jalousie - Sicherheit - Eingang	1 Bit	1.005	K, (L), S, -, A
1-Bit Objekt zum zentralen Aktivieren oder Deaktivieren des Frostalarms ("0" = Frostalarm deaktiviert / "1" = Frostalarm aktiviert).					

8.2.2.4 Bezeichnung des Jalousieausgangs

Für den Jalousieausgang kann optional eine Bezeichnung vergeben werden. Die Bezeichnung soll die Verwendung des Ausgangs verdeutlichen (z. B. "Jalousie Wohnzimmer", "Rollladen Bad"). Die Bezeichnungen werden ausschließlich in der ETS im Text der Parameterseiten und Kommunikationsobjekte verwendet.

8.2.2.4.1 Parameter Bezeichnung

Relaisausgänge... -> JA... - Allgemein

Bezeichnung des Jalousieausgangs	Freier Text
Der in diesem Parameter eingegebene Text wird in den Namen der Kommunikationsobjekte übernommen und dient der Kennzeichnung des Jalousieausgangs im ETS-Parameterfenster (z. B. "Jalousie Wohnzimmer", "Rollladen Bad"). Der Text wird nicht in das Gerät programmiert.	

8.2.3 Betriebsart

Der Jalousieausgang des Aktors kann unabhängig durch Definition der Betriebsart auf die angeschlossene Antriebsart konfiguriert werden. Es können Lamellenjalousien, alternativ Rollläden oder Markisen oder als dritte Alternative Lüftungsklappen oder Dachfenster angesteuert werden. In Abhängigkeit der eingestellten Betriebsart passt die ETS die Parameterbezeichnungen und Kommunikationsobjekte aller Funktionen des Ausganges an.

So sind beispielsweise bei der Betriebsart "Jalousie mit Lamelle" auch Parameter und Objekte für die Lamellenansteuerung vorhanden. In der Betriebsart "Rolllade / Markise" fehlt die Lamellenansteuerung, es kann aber eine Tuchstraffungsfunktion bei Einsatz von Markisen parametrisiert werden. Bei der Betriebsart "Lüftungsklappe / Dachfenster" werden Antriebsfahrten "öffnen" und "schließen" unterschieden, anstelle einer Aufwärts- oder Abwärtsfahrt bei Jalousien oder Rollläden. In dieser Dokumentation wird für Jalousien, Rollläden oder Markisen auch der Begriff "Behang" verwendet, wenn nicht explizit über eine besondere Funktion (z. B. die Lamellenansteuerung) geschrieben wird.

In allen Betriebsarten können Positionen vorgegeben werden.

Betriebsart einstellen

Der Parameter "Betriebsart" ist für den Jalousieausgang auf den Parameterseiten "Relaisausgänge... -> JA... - Allgemein" angelegt.

- Den Parameter "Betriebsart" auf die erforderliche Betriebsart einstellen.
- i** Der Parameter "Betriebsart" hat Auswirkung auf viele kanalorientierten Parameter und Kommunikationsobjekte. Bei Umstellung der Betriebsart in der ETS werden Parameter dynamisch angepasst, so dass bereits getroffene Einstellungen oder Verbindungen von Gruppenadressen zurückgesetzt werden können. Aus diesem Grund sollte die erforderliche Betriebsart ganz zu Beginn der kanalorientierten Gerätekonfiguration parametrisiert werden.
- i** Lüftungsklappen und Dachfenster sind so an den Ausgang anzuschließen, dass sie bei Ansteuerung der Fahrtrichtung "AUF" öffnen und bei "AB" schließen.
- i** Eine Markise fährt nach oben, wenn sie sich aufrollt.

8.2.3.1 Parameter Betriebsart

Relaisausgänge... -> JA... - Allgemein

Betriebsart	Jalousie mit Lamelle Rolllade / Markise Lüftungsklappe / Dachfenster
<p>Der Aktor kann verschiedenartige Antriebssysteme ansteuern. Durch Einstellung dieses Parameters wird festgelegt, welche Behangart an den Ausgang angeschlossen ist.</p> <p>Die ETS stellt in Abhängigkeit dieses Parameters alle folgenden Parameter dynamisch ein (Textbezeichnungen, Sichtbarkeiten, etc.). Aus diesem Grund sollte der Parameter "Betriebsart" vor allen anderen Parametern eines Ausganges eingestellt werden.</p>	

8.2.4 Reset- und Initialisierungsverhalten

Verhalten nach ETS-Programmievorgang einstellen

Der Parameter "Nach ETS-Programmievorgang" ist für den Jalousieausgang auf der Parameterseite "Relaisausgänge... -> JA... - Allgemein" angelegt. Über diesen Parameter kann das Relaisverhalten des Ausganges unabhängig zum Verhalten nach Busspannungswiederkehr parametrierbar werden.

In Abhängigkeit der eingestellten Betriebsart passt die ETS die Textbezeichnung der Parametereinstellungen an ("auffahren" ↔ "öffnen" / "abfahren" ↔ "schließen").

- Parameter einstellen auf "stopp".
Nach einem ETS-Programmievorgang steuert der Aktor die Relais des Ausganges in die Position "stopp". Dadurch wird eine evtl. ablaufende Antriebsfahrt unterbrochen.
 - Parameter einstellen auf "auffahren" oder "öffnen".
Der Aktor fährt den Behang nach einem ETS-Programmievorgang nach oben oder öffnet die Lüftungsklappe/das Dachfenster.
 - Parameter einstellen auf "abfahren" oder "schließen".
Der Aktor fährt den Behang nach einem ETS-Programmievorgang nach unten oder schließt die Lüftungsklappe/das Dachfenster.
 - Parameter einstellen auf "wie nach Busspannungswiederkehr".
Der Aktor verhält sich nach einem ETS-Programmievorgang so, wie es der Parameter "Nach Busspannungswiederkehr" vorgibt.
- i** Das an dieser Stelle parametrierbare Verhalten "Nach ETS-Programmievorgang" wird nach jedem Applikations- oder Parameter-Download durch die ETS ausgeführt. Der einfache Download nur der physikalischen Adresse oder ein partielles Programmieren nur der Gruppenadressen bewirkt, dass nicht dieser Parameter berücksichtigt, sondern das parametrierbare Verhalten "Nach Busspannungswiederkehr" ausgeführt wird.
- i** Nach einem ETS-Programmievorgang sind die Sicherheitsfunktionen, die Zwangsstellungen sowie die Sonnenschutzfunktionen stets deaktiviert.

Verhalten bei Busspannungsausfall einstellen

Der Parameter "Bei Busspannungsausfall" ist für den Jalousieausgang auf der Parameterseite "Relaisausgänge... -> JA... - Allgemein" angelegt. Bei Busspannungsausfall steuert der Aktor die Relais des Ausganges immer in die Position "stopp". Dadurch wird eine evtl. ablaufende Antriebsfahrt unterbrochen.

Das parametrierbare Verhalten wird nicht ausgeführt, wenn zum Zeitpunkt des Busausfalls eine Handbedienung aktiv ist.

- i** Bei Busspannungsausfall werden die aktuellen Positionsdaten des Ausganges intern dauerhaft gespeichert, so dass diese Positionswerte nach Busspannungswiederkehr genau nachgeführt werden können, falls dies parametrierbar ist.

ist. Eine Speicherung erfolgt nicht, wenn die Positionsdaten unbekannt sind. Für die zu speichernden Positionsdaten gilt:
Es werden die aktuellen Behang-, Lamellen-, Lüftungsklappen- und Dachfensterpositionen gespeichert. Bei Jalousien wird dabei die zu speichernde Jalousiehöhe stets auf 100 % Lamellenposition bezogen (vgl. " Positionsberechnung der Lamellenposition"). Auch für Ausgänge, die sich im Moment des Speichervorgangs in einer Fahrbewegung befinden, werden die temporär angefahrenen Positionen gespeichert. Wegen Speicherung der Positionsdaten in ganzzahligen Prozent (0..100) kann eine kleine Abweichung von den später ggf. bei Busspannungswiederkehr rückgemeldeten Positionen (im Zahlenbereich von 0..255) nicht vermieden werden.

Die gespeicherten Positionsdaten gehen bei einem ETS-Programmierungsvorgang nicht verloren.

- i** Bei Busspannungsausfall werden auch die aktuellen Zustände der Zwangsstellungen oder – falls parametrisiert – auch die Lamellen-Offsetwerte der Sonnenschutzpositionen gespeichert.

Verhalten nach Busspannungswiederkehr einstellen

Der Parameter "Nach Busspannungswiederkehr" ist für den Jalousieausgang auf der Parameterseite "Relaisausgänge... -> JA... - Allgemein" angelegt. In Abhängigkeit der eingestellten Betriebsart passt die ETS die Textbezeichnung der Parametereinstellungen an ("auffahren" ↔ "öffnen" / "abfahren" ↔ "schließen").

- Parameter einstellen auf "stopp".
Bei Busspannungswiederkehr steuert der Aktor die Relais des Ausganges in die Position "stopp". Dadurch wird eine evtl. ablaufende Antriebsfahrt unterbrochen.
 - Parameter einstellen auf "auffahren" oder "öffnen".
Der Aktor fährt den Behang bei Busspannungswiederkehr nach oben oder öffnet die Lüftungsklappe/das Dachfenster.
 - Parameter einstellen auf "abfahren" oder "schließen".
Der Aktor fährt den Behang bei Busspannungswiederkehr nach unten oder schließt die Lüftungsklappe/das Dachfenster.
 - Parameter einstellen auf "Position anfahren".
Nach Busspannungswiederkehr kann der angeschlossene Antrieb auf eine durch weitere Parameter angegebene Position (0...100 %) fahren. Bei Ansteuerung von Jalousien können auch die Lamellen gesondert positioniert werden. Der Aktor führt vor der Positionierungsfahrt eine Referenzfahrt aus, weil die aktuelle Position zum Zeitpunkt der Busspannungswiederkehr unbekannt ist.
- i** Das Kommunikationsobjekt der Zwangsstellung kann nach Busspannungswiederkehr separat initialisiert werden. Dadurch wird bei einer Aktivierung der Zwangsstellung die Reaktion des Ausganges bei Busspannungswiederkehr be-

einflusst.

Das parametrisierte Verhalten "Bei Busspannungswiederkehr" wird nur dann ausgeführt, wenn keine Zwangsstellung nach Busspannungswiederkehr aktiviert ist.

- i Im unprogrammierten Auslieferungszustand des Geräts ist der Jalousiebetrieb voreingestellt. Die Relais werden in diesem Zustand beim Anlegen der Busspannung in den Zustand "stopp" gesteuert, um die Relais zu initialisieren. Dieser kurze Schaltvorgang kann akustisch wahrgenommen werden.

8.2.4.1 Parameter Reset- und Initialisierungsverhalten

Relaisausgänge... -> JA... - Allgemein

Nach ETS-Programmivorgang	stopp auffahren / öffnen abfahren / schließen wie nach Busspannungswiederkehr
<p>Der Aktor ermöglicht die Einstellung der Relais-Vorzugslage nach einem ETS-Programmivorgang.</p> <p>auffahren / öffnen: Der Aktor fährt den Behang nach einem ETS-Programmivorgang nach oben oder öffnet die Lüftungsklappe/das Dachfenster.</p> <p>abfahren / schließen: Der Aktor fährt den Behang nach einem ETS-Programmivorgang nach unten oder schließt die Lüftungsklappe/das Dachfenster.</p> <p>stopp: Nach einem ETS-Programmivorgang steuert der Aktor die Relais des Ausgangs in die Position "stopp". Dadurch wird eine evtl. ablaufende Antriebsfahrt unterbrochen.</p> <p>wie nach Busspannungswiederkehr: Der Aktor verhält sich nach einem ETS-Programmivorgang si, wie es der Parameter "Nach Busspannungswiederkehr" vorgibt.</p>	
Bei Busspannungsausfall	stopp
<p>Das Verhalten des Aktors bei Busspannungsausfall ist fest vorgegeben. Der Aktor steuert die Relais des Ausgangs in die Position "stopp". Dadurch wird eine evtl. ablaufende Antriebsfahrt unterbrochen.</p>	
Nach Busspannungswiederkehr	stopp auffahren / öffnen abfahren / schließen Position anfahren
<p>Der Aktor ermöglicht die Einstellung der Relais-Vorzugslage nach Busspannungswiederkehr.</p> <p>stopp: Bei Busspannungswiederkehr steuert der Aktor die Relais des Ausgangs in die Position "stopp". Dadurch wird eine evtl. ablaufende Antriebsfahrt unterbrochen.</p> <p>auffahren / öffnen: Der Aktor fährt den Behang bei Busspannungswiederkehr nach oben oder öffnet die Lüftungsklappe/das Dachfenster.</p> <p>abfahren / schließen: Der Aktor fährt den Behang bei Busspannungswiederkehr nach unten oder schließt die Lüftungsklappe/das Dachfenster.</p> <p>Position anfahren: Bei Busspannungswiederkehr kann der angeschlossene Antrieb auf eine durch weitere Parameter angegebene Position fahren.</p>	

Position Jalousie (0...100%)	0...100
<p>Hier wird die Jalousieposition angegeben, die bei Busspannungswiederkehr angefahren werden soll.</p> <p>Dieser Parameter ist nur sichtbar, wenn das Verhalten "Nach Busspannungswiederkehr" in der Betriebsart "Jalousie" auf "Position anfahren" eingestellt ist.</p>	
Position Lamelle (0...100%)	0...100
<p>Hier wird die Lamellenposition angegeben, die bei Busspannungswiederkehr angefahren werden soll, nachdem die Jalousiehöhe positioniert wurde.</p> <p>Dieser Parameter ist nur sichtbar, wenn das Verhalten "Nach Busspannungswiederkehr" in der Betriebsart "Jalousie" auf "Position anfahren" eingestellt ist.</p>	
Position Rolllade/Markise (0...100%)	0...100
<p>Hier wird die Rollladen- oder Markisenposition angegeben, die bei Busspannungswiederkehr angefahren werden soll.</p> <p>Dieser Parameter ist nur sichtbar, wenn das Verhalten "Nach Busspannungswiederkehr" in der Betriebsart "Rolllade / Markise" auf "Position anfahren" eingestellt ist.</p>	
Position Lüftungsklappe (0...100%)	0...100
<p>Hier wird die Lüftungsklappen-/Dachfensterposition angegeben, die bei Busspannungswiederkehr angefahren werden soll.</p> <p>Dieser Parameter ist nur sichtbar, wenn das Verhalten "Nach Busspannungswiederkehr" in der Betriebsart "Lüftungsklappe / Dachfenster" auf "Position anfahren" eingestellt ist.</p>	

8.2.5 Kurzzeit- und Langzeitbetrieb, Fahrzeiten

8.2.5.1 Kurzzeit- und Langzeitbetrieb

Kurzzeitbetrieb und Langzeitbetrieb ermitteln und konfigurieren

Der Kurzzeitbetrieb (Step) ermöglicht das Verstellen des Lamellenwinkels einer Jalousie oder das Einstellen der Schlitzstellung einer Rolllade. Meist wird der Kurzzeitbetrieb durch die Betätigung eines Jalousie-Tastsensors aktiviert, wodurch ein manueller Eingriff in die Behangsteuerung erfolgt. Empfängt der Aktor während einer Bewegung der Jalousie, der Rolllade, der Markise oder der Lüftungsklappe einen Kurzzeitbefehl, stoppt der Aktor sofort die Antriebsfahrt.

Der Langzeitbetrieb (Move) wird aus der Fahrzeit der angeschlossenen Jalousie, Rolllade/Markise oder der Lüftungsklappe abgeleitet und deshalb nicht gesondert eingestellt. Die Fahrzeit muss manuell gemessen und in die Parameter der ETS eingegeben werden. Die Ansteuerung des Ausgangs durch ein Kurzzeit- oder Langzeittelegramm wird auch "direkter Betrieb" genannt.

Damit sichergestellt werden kann, dass sich der Behang oder die Lüftungsklappe nach dem Ablauf des Langzeitbetriebs auf jeden Fall in einer Endlage befindet, verlängert der Aktor immer die Langzeitfahrt um 20 % der parametrisierten oder eingelesenen Fahrzeit. Zusätzlich berücksichtigt der Aktor bei allen Aufwärtsfahrten oder bei allen Fahrbewegungen in Richtung geöffnete Position die parametrisierte Fahrzeitverlängerung, da die Antriebsmotoren durch das Gewicht des Behangs oder durch äußere physikalische Einflüsse (z. B. Temperatur, Wind) in der Regel langsamer sind. Dadurch wird sichergestellt, dass auch bei ununterbrochenen Langzeitfahrten die obere Endlage stets erreicht wird.

- i** Ein Langzeit- oder Kurzzeitbetrieb kann durch den Empfang eines neuen Langzeit- oder Kurzzeittelegramms nachgetriggert werden.
- i** Eine in der Handbedienung oder durch eine Sicherheitsfunktion aktivierte Antriebsfahrt führt immer den Langzeitbetrieb aus. Auch bewirken die in der ETS parametrisierten Befehle "auffahren" oder "abfahren" die Aktivierung des Langzeitbetriebs.

Kurzzeitbetrieb einstellen

Der Kurzzeitbetrieb wird unabhängig von der Fahrzeit des Behangs oder der Lüftungsklappe/des Dachfensters für den Ausgang parametrisiert. Es kann in der ETS festgelegt werden, ob beim Empfang eines Kurzzeit-Telegramms nur ein "stopp" einer Fahrbewegung ausgeführt wird, oder ob der Ausgang für eine festgelegte Zeit angesteuert wird.

- Parameter "Kurzzeitbetrieb" auf der Parameterseite "Relaisausgänge... -> JA... - Allgemein -> Zeiten" einstellen auf "ja".

Der Aktor steuert den Ausgang für die unter "Zeit für Kurzzeitbetrieb" parametrisierte Dauer an, wenn ein Kurzzeittelegramm empfangen wird und sich der Ausgang in keiner Fahrbewegung befindet. Befindet sich der Ausgang zum Zeitpunkt des Telegrammempfangs in einer Fahrt, stoppt der Ausgang lediglich.

- Parameter "Kurzzeitbetrieb" einstellen auf "nein (nur stopp)".

Der Aktor stoppt den Ausgang lediglich, wenn ein Kurzzeittelegramm empfangen wird und sich der Ausgang in einer Fahrbewegung befindet. Befindet sich der Ausgang zum Zeitpunkt des Telegrammempfangs nicht in einer Fahrt, erfolgt keine Reaktion.

- i** Die parametrisierte "Zeit für Kurzzeitbetrieb" sollte bei einer Jalousie ca. $\frac{1}{4}$ der vollständigen Fahrzeit der Lamelle und bei einer Rolllade der vollständigen Fahrzeit zur Öffnung eines Rollladenpanzers entsprechen.
- i** Der Kurzzeitbetrieb wird grundsätzlich ohne Fahrzeitverlängerung ausgeführt.

8.2.5.2 Einstellen der Fahrzeiten

Fahrzeiten ermitteln und konfigurieren (manuelle Eingabe der Fahrzeiten)

Der Aktor benötigt zur Berechnung von Positionen und auch zur Ausführung des Langzeitbetriebs die genaue Fahrzeit der angeschlossenen Jalousie, Rolllade/Markise oder der Lüftungsklappe/des Dachfensters. Die Fahrzeiten müssen manuell gemessen und in die ETS-Parametrierung eingegeben werden. Es ist wichtig, dass die Fahrzeit genau ermittelt wird, damit Positionen exakt angefahren werden können. Deshalb wird empfohlen, mehrere Zeitmessungen durchzuführen, anschließend über die gemessenen Werte einen Mittelwert zu bilden und diesen in die entsprechenden Parameter einzutragen. Die Fahrzeit ist die Dauer einer Antriebsfahrt von der vollständig geöffneten Position (obere Endlage / Markise eingefahren) in die vollständig geschlossene Position (untere Endlage / Markise vollständig ausgefahren). Nicht umgekehrt! Die Fahrzeiten sind in Abhängigkeit der verschiedenen Antriebsarten zu ermitteln.



Bild 6: Ermittlung der Fahrzeit in Abhängigkeit der Antriebsart

Fahrzeiten ermitteln und konfigurieren (Einstellen der Fahrzeit über den Bus)

Neben dem klassischen Einstellen der Fahrzeit über ETS-Parameter für den Jalousieausgang wird zur vereinfachten Inbetriebnahme von Fassaden mit identischen Antrieben (d. h. identischen Fahrzeiten!) eine Möglichkeit gegeben, die Fahrzeit des Behangs oder der Lüftungsklappe/des Dachfensters zu lernen (Teaching). Hierbei wird eine manuell ermittelte Fahrzeit eines Master-Jalousieausgangs automatisch an andere Jalousieausgänge (Slaves) desselben Aktors oder anderer Jalousieaktoren, die die Master-Slave-Funktion unterstützen, weitergegeben.

Ein Jalousieausgang kann als Master oder Slave konfiguriert werden. Ein als Master parametrierter Ausgang legt die Fahrzeit der Slave-Ausgänge desselben Aktors und auch anderer Aktoren fest. Slave-Jalousieausgänge beziehen deren Fahrzeit immer aus dem 2-Byte-Kommunikationsobjekt "Fahrzeit (Slave)". Der Master-Jalousieausgang übermittelt seine Fahrzeit über das Objekt "Fahrzeit (Master)". Folglich müssen die Objekte "Fahrzeit (Master)" und "Fahrzeit (Slave)" immer über dieselbe Gruppenadresse miteinander verbunden werden!

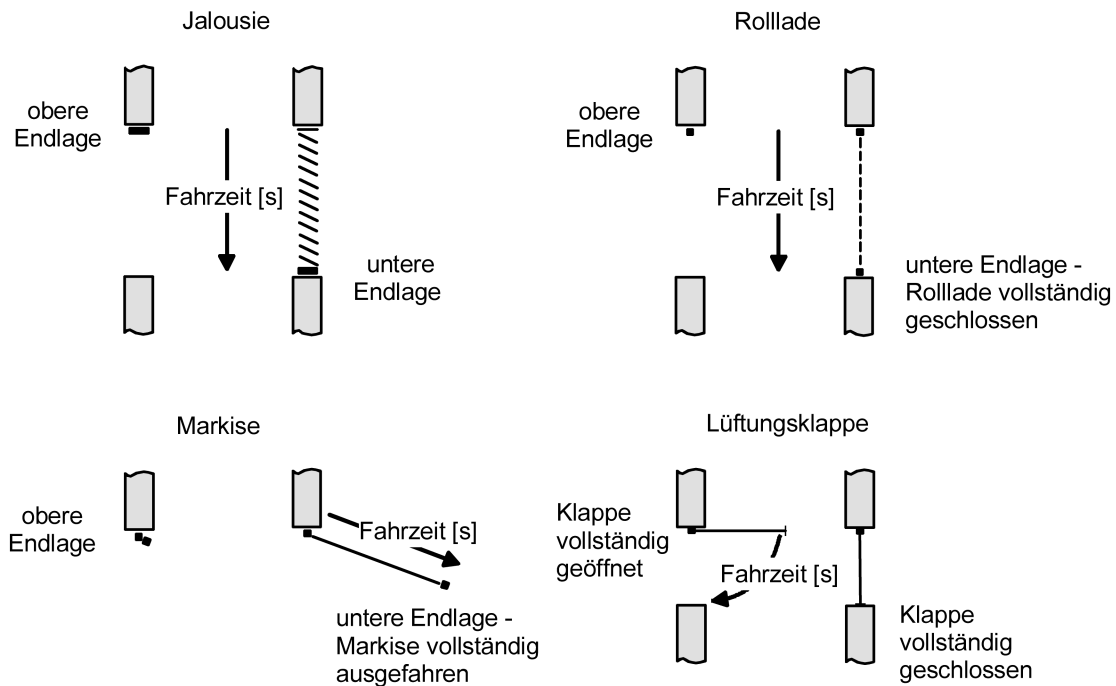
Bei einer Einstellung der Fahrzeit über den Bus darf in einer Master-Slave-Anwendung immer nur ein Jalousieausgang der Master sein!

Vorgehensweise bei der Einstellung einer Fahrzeit über den Bus (Master-Slave):

- Zuerst muss der Master-Jalousieausgang seine Fahrzeit lernen. Der Lern-Betrieb wird über das Objekt "Messung Fahrzeit Freigabe" am Aktor des Master-Jalousieausgangs durch ein "EIN"-Telegramm gestartet.
- Den Master-Jalousieausgang durch ein Langzeit-Telegramm "AUF" vollständig nach oben fahren / vollständig öffnen.
- Nach abgeschlossener Fahrt den Master-Jalousieausgang durch ein Langzeit-Telegramm "AB" nach unten fahren. Der Master-Jalousieausgang startet dadurch die Zeitmessung.

- Die Fahrt unverzüglich nach Erreichen der unteren Endlage / der vollständig geschlossenen Position durch ein Kurzzeit-Telegramm stoppen. Die Fahrzeitmessung wird gestoppt und vorläufig intern gespeichert.
- Im Anschluss kann die vorläufig ermittelte Zeit durch weitere Messungen korrigiert oder feinjustiert werden. Hierzu den Messvorgang wiederholen, indem der Master-Jalousieausgang erneut durch ein Langzeit-Telegramm "AUF" vollständig nach oben gefahren / vollständig geöffnet wird. Nach abgeschlossener Fahrt den Master-Jalousieausgang durch ein Langzeit-Telegramm "AB" erneut nach unten fahren und bei Erreichen der unteren Endlage / der vollständig geschlossenen Position wieder durch ein Kurzzeit-Telegramm stoppen.
- Das Lernen der Fahrzeit des Master-Jalousieausgangs wird beendet, indem der Lern-Betrieb über das Objekt "Messung Fahrzeit Freigabe" durch ein "AUS"-Telegramm gestoppt wird. Der Aktor sendet danach unmittelbar über das Objekt "Fahrzeit (Master)" die zuletzt ermittelte Fahrzeit auf den Bus aus und kehrt in den Normalbetrieb zurück. Während des Lern-Betriebs empfangene Busereignisse (z. B. Positionierungen, Sicherheits- oder Sonnenschutzfunktionen) werden nicht nachgeführt!
- Die Jalousieausgänge im Slave-Betrieb warten auf die Zeitvorgabe des Master-Ausgangs. Sobald über das Objekt "Fahrzeit (Slave)" eine Fahrzeit empfangen wird, übernehmen alle Slave-Ausgänge die Fahrzeit in die eigene Konfiguration.

- i** Eine gelernte Fahrzeit wird nichtflüchtig gespeichert und bleibt auch nach Busspannungsausfall und nach ETS-Programmierungsvorgängen erhalten.
- i** Wurde bei Verwendung der Fahrzeiteinstellung über den Bus nach Freigabe der Funktion in der ETS noch keine Fahrzeit ermittelt, so wird für den Master und die Slaves die in der ETS beim Parameter "Fahrzeit... (Voreinstellung)" konfigurierte Fahrzeit verwendet. Die in der ETS konfigurierte Fahrzeit verliert ihre Gültigkeit, sobald ein Lern-Betrieb einmal gestartet und erfolgreich abgeschlossen wurde. Die ETS-Fahrzeit wird erst dann wieder gültig, wenn der Parameter "Einstellen der Fahrzeit über den Bus" auf "nein (Fahrzeit nur per Parameter)" zurückgestellt wird.
- i** Sofern der Lern-Betrieb beim Master ohne Ermittlung einer gültigen Fahrzeit abgebrochen wurde (Objekt "Messung Fahrzeit Freigabe" = "AUS" vor Ablauf einer Zeitmessung), wird die letzte gültig ermittelte Zeit über das Objekt "Fahrzeit (Master)" ausgesendet. Sollte noch keine Fahrzeit gültig ermittelt worden sein, so wird nach einem Abbruch des Lern-Betriebs die in der ETS eingestellte Behangfahrzeit verwendet.

Einstellen der Fahrzeit über den Bus freigeben

Sofern das Einstellen der Fahrzeit über den Bus (Master-Slave) verwendet werden soll, muss die Funktion zunächst global für den Aktor auf der Parameterseite "Allgemein -> Allgemein Jalousieausgang" freigegeben werden.

- Den Parameter "Einstellen der Fahrzeiten über den Bus" aktivieren.

Die Funktion ist global aktiviert. Die Kommunikationsobjekte "Messung Fahrzeit Freigabe", "Fahrzeit (Master)" und "Fahrzeit (Slave)" sind sichtbar.

Beim Jalousieausgang kann auf der Parameterseite "Relaisausgänge... -> JA... - Allgemein -> Zeiten" der Master- oder Slave-Betrieb konfiguriert werden.

Fahrzeit Jalousie, Rolllade/Markise, Lüftungsklappe einstellen

Es wird unterschieden, ob die Fahrzeit durch ETS-Parameter individuell konfiguriert wird, oder ob die Fahrzeit über den Bus eingestellt werden soll (Master-Slave).

Bei individueller Konfiguration der Fahrzeit:

- Den Parameter "Einstellen der Fahrzeit über den Bus" auf der Parameterseite "Relaisausgänge... -> JA... - Allgemein -> Zeiten" auf "nein (Fahrzeit nur per Parameter)" einstellen.

Der Jalousieausgang arbeitet bezüglich seiner Fahrzeit autark. Die Zeit wird nicht über den Bus vorgegeben.

- In die Parameter "Fahrzeit Jalousie" oder "Fahrzeit Rolllade/Markise" oder "Fahrzeit Lüftungsklappe / Dachfenster" die im Zuge der Inbetriebnahme ermittelte Fahrzeit genau eintragen. Die Fahrzeit kann maximal 19 Minuten und 59 Sekunden lang sein. Längere Fahrzeiten sind prinzipbedingt nicht möglich.

i Zusätzlich berücksichtigt der Aktor bei allen Aufwärtsfahrten oder bei allen Fahrbewegungen in Richtung geöffnete Position die parametrisierte Fahrzeitverlängerung, da die Antriebsmotoren durch das Gewicht des Behangs oder durch äußere physikalische Einflüsse (z. B. Temperatur, Wind) in der Regel langsamer sind.

Bei Einstellung der Fahrzeit über den Bus:

- Den Parameter "Einstellen der Fahrzeit über den Bus" auf der Parameterseite "Relaisausgänge... -> JA... - Allgemein -> Zeiten" auf "ja (Fahrzeit per KNX, Master)" einstellen.

Der Jalousieausgang ist als Master konfiguriert und gibt die Fahrzeit für andere Slave-Ausgänge vor. Es darf in einer Master-Slave-Anwendung nur einen Master geben!

- Den Parameter "Einstellen der Fahrzeit über den Bus" auf "ja (Fahrzeit per KNX, Slave)" einstellen.

Der Jalousieausgang ist als Slave konfiguriert und erhält seine Fahrzeit vom Master-Ausgang. Es kann in einer Master-Slave-Anwendung beliebig viele Slaves (am selben Aktor oder bei anderen Aktoren) geben.

- Die Parameter "Fahrzeit Jalousie (Voreinstellung)" oder "Fahrzeit Rolllade/Markise (Voreinstellung)" oder "Fahrzeit Lüftungsklappe / Dachfenster (Voreinstellung)" initialisieren den Ausgang mit einer gültigen Fahrzeit, sofern noch kein Lern-Betrieb beim Master ausgeführt wurde und folglich noch keine gelernte Fahrzeit vorliegt. Die in der

ETS konfigurierte Fahrzeit verliert ihre Gültigkeit, sobald ein Lern-Betrieb einmal gestartet und erfolgreich abgeschlossen wurde. Die ETS-Fahrzeit wird erst dann wieder gültig, wenn der Parameter "Einstellen der Fahrzeit über den Bus" auf "nein (Fahrzeit nur per Parameter)" zurückgestellt wird.

8.2.5.3 Einstellen der Lamellenfahrzeiten (nur bei Lamellenjalousien)

Lamellenfahrzeit ermitteln und konfigurieren (nur bei Lamellenjalousien)

Bei Ansteuerung von Jalousien können die Lamellen separat positioniert werden. Damit der Aktor Lamellenpositionen berechnen und auf den Bus zurückmelden kann, benötigt der Aktor genaue Informationen zur Fahrzeit einer Lamellendrehung. Die Lamellenfahrzeit ist in jedem Fall manuell zu bestimmen und zu parametrieren. Der Aktor ist so konzipiert, einmotorige Jalousieantriebe ohne Arbeitsstellung anzusteuern. Bei dieser Antriebsart werden die Lamellen durch Änderung der Jalousiehöhe durch mechanische Kopplung direkt mit verstellt. Dabei geht der Aktor davon aus, dass die Lamellen vollständig geschlossen sind, wenn sich die Jalousie nach unten bewegt. Analog wird davon ausgegangen, dass die Lamellen vollständig geöffnet sind, wenn sich die Jalousie nach oben bewegt.



Bild 7: Typ 1 - Lamellenjalousien mit schräger Lamellenstellung in beide Fahrrichtungen

Es gibt auch einmotorige Jalousiesysteme ohne Arbeitsstellung, deren Lamellen bei einer Aufwärtsfahrt gerade und bei einer Abwärtsfahrt schräg stehen. Auch solche Jalousiearten sind an den Aktor anschließbar, wobei eine vollständig geöffnete Lamellenposition durch geradestehende Lamellen ausgeführt wird.

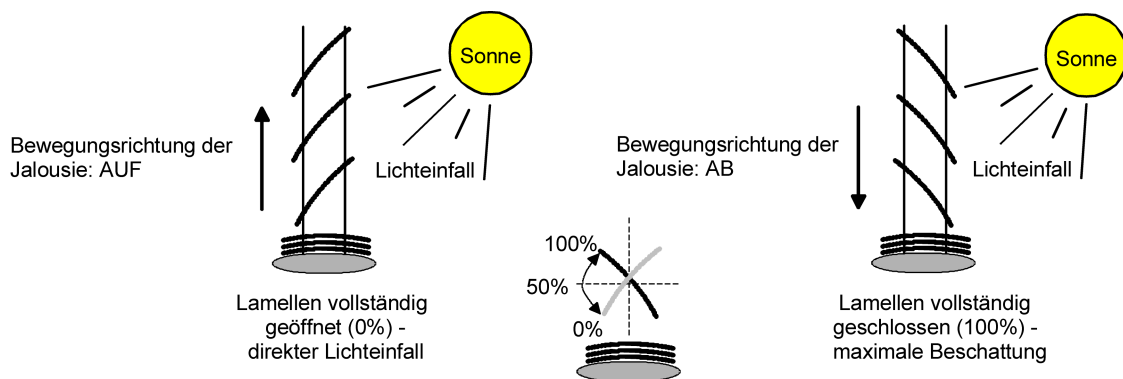

Bild 8: Typ 2 - Lamellenjalousien mit schräger und gerader Lamellenstellung

Lamellenfahrzeit einstellen

- Die Parameter "Fahrzeit Lamellen" ist auf der Parameterseite "Relaisausgänge... -> JA... - Allgemein -> Zeiten" genau auf den im Zuge der Inbetriebnahme ermittelten Wert einzustellen.
- i** Die Lamellenfahrzeit muss geringer sein als die eingestellte oder eingelernte Behangfahrzeit.
- i** Auch bei Lamellenfahrten in die vollständig geöffnete Position (Aufwärtsfahrt) wird die parametrisierte Fahrzeitverlängerung berücksichtigt.

8.2.5.4 Fahrzeitverlängerung und Umschaltzeit einstellen

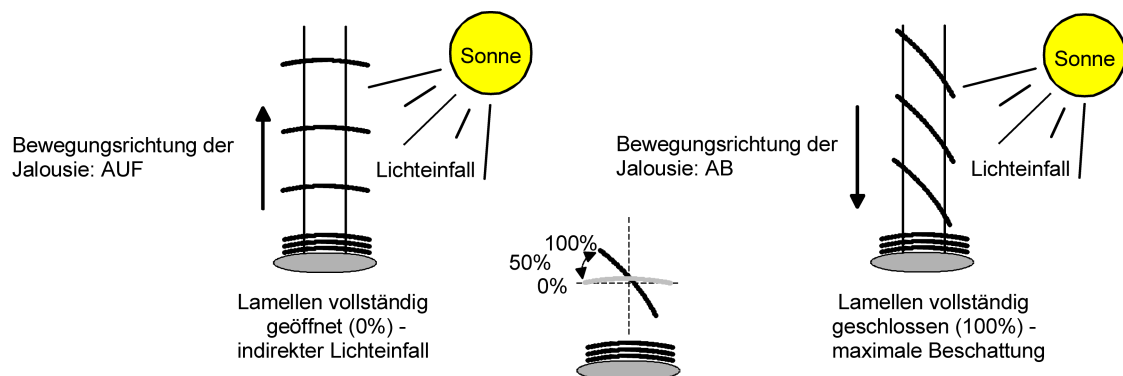
Fahrzeitverlängerung einstellen

- Beim Parameter "Fahrzeitverlängerung für Aufwärtsfahrt" auf der Parameterseite "Relaisausgänge... -> JA... - Allgemein -> Zeiten" die ermittelte Fahrzeitverlängerung eintragen (ggf. die ermittelte Verlängerung aufrunden).

Umschaltzeit bei Fahrtrichtungswechsel einstellen

- Den Parameter "Umschaltzeit bei Fahrtrichtungswechsel" auf der Parameterseite "Relaisausgänge... -> JA... - Allgemein -> Zeiten" auf die erforderliche Umschaltpause einstellen.
- i** Im Auslieferungszustand des Aktors ist generell eine Umschaltzeit von 1 s werkseingestellt.

8.2.5.5 Parameter Kurzzeit- und Langzeitbetrieb, Fahrzeiten

Allgemein -> Allgemein Jalousieausgänge

Relaisausgänge... -> JA... - Allgemein -> Zeiten

Einstellen der Fahrzeit über den Bus	nein (Fahrzeit nur per Parameter) ja (Fahrzeit per KNX, Master) ja (Fahrzeit per KNX, Slave)
<p>Es wird unterschieden, ob die Fahrzeit durch ETS-Parameter je Jalousieausgang individuell konfiguriert wird, oder ob die Fahrzeit über den Bus eingestellt werden soll (Master-Slave).</p> <p>nein (Fahrzeit nur per Parameter): Der Jalousieausgang arbeitet bezüglich seiner Fahrzeit autark. Die Zeit wird nicht über den Bus vorgegeben.</p> <p>ja (Fahrzeit per KNX, Master): Der Jalousieausgang ist als Master konfiguriert und gibt die Fahrzeit für andere Slave-Ausgänge vor. Es darf in einer Master-Slave-Anwendung nur einen Master geben!</p> <p>ja (Fahrzeit per KNX, Slave): Der Jalousieausgang ist als Slave konfiguriert und erhält seine Fahrzeit vom Master-Ausgang. Es kann in einer Master-Slave-Anwendung beliebig viele Slaves (am selben Aktor oder bei anderen Aktoren) geben.</p> <p>Dieser Parameter ist nur sichtbar, wenn das Einstellen der Fahrzeit über den Bus global freigegeben wurde.</p>	
Fahrzeit Jalousie Minuten (0...19)	0...1...19
<p>Hier wird die Fahrzeit der Jalousie eingestellt. Es ist die Zeit für einen kompletten Lauf von der oberen Endlage in die untere Endlage zu ermitteln. Einstellung der Minuten der Fahrzeit der Jalousie. Dieser Parameter ist nur in der Betriebsart Jalousie sichtbar.</p>	
Sekunden (0...59)	0...59
<p>Einstellung der Sekunden der Fahrzeit der Jalousie. Dieser Parameter ist nur in der Betriebsart Jalousie sichtbar.</p>	
Fahrzeit Rolllade / Markise Minuten (0...19)	0...1...19
<p>Hier wird die Fahrzeit der Rolllade oder Markise eingestellt. Es ist die Zeit für einen kompletten Lauf von der oberen Endlage in die untere Endlage zu ermitteln. Einstellung der Minuten der Fahrzeit der Rolllade oder Markise. Dieser Parameter ist nur in der Betriebsart Rolllade / Markise sichtbar.</p>	
Sekunden (0...59)	0...59
<p>Einstellung der Sekunden der Fahrzeit der Rolllade oder Markise. Dieser Parameter ist nur in der Betriebsart Rolllade / Markise sichtbar.</p>	

Fahrzeit Lüftungsklappe Minuten (0...19)	0...1...19
<p>Hier wird die Fahrzeit der Lüftungsklappe eingestellt. Es ist die Zeit für einen kompletten Lauf von der vollständig geöffneten Position in die vollständig geschlossene Position zu ermitteln.</p> <p>Einstellung der Minuten der Fahrzeit der Lüftungsklappe. Dieser Parameter ist nur in der Betriebsart Lüftungsklappe sichtbar.</p>	
Sekunden (0...59)	0...59
<p>Einstellung der Sekunden der Fahrzeit der Lüftungsklappe.</p> <p>Dieser Parameter ist nur in der Betriebsart Lüftungsklappe sichtbar.</p>	
Fahrzeit Lamellen Minuten (0...19)	0...19
<p>Hier wird die Fahrzeit der Lamellen eingestellt. Es ist die Zeit für eine komplette Fahrbewegung von der vollständig geöffneten Lamellenposition zur vollständig geschlossenen Lamellenposition zu ermitteln (Fahrbewegung AB).</p> <p>Einstellung der Minuten der Fahrzeit der Lamellen. Dieser Parameter ist nur in der Betriebsart Jalousie sichtbar.</p>	
Sekunden (0...59)	0...2...59
<p>Einstellung der Sekunden der Fahrzeit der Lamellen.</p> <p>Dieser Parameter ist nur in der Betriebsart Jalousie sichtbar.</p>	
Millisekunden (0...900)	0...100...900
<p>Einstellung der Millisekunden der Fahrzeit der Lamellen.</p> <p>Dieser Parameter ist nur in der Betriebsart Jalousie sichtbar.</p>	
Kurzzeitbetrieb	nein (nur stopp) ja
<p>Die Reaktion auf ein empfangenes Kurzzeittelegramm ist hier parametrierbar.</p> <p>nein (nur stopp): Der Antrieb wird lediglich gestoppt, wenn er sich zum Zeitpunkt des Telegrammempfangs in einer Fahrt befindet. Bei keiner Fahrbewegung erfolgt keine Reaktion.</p> <p>ja: Beim Empfang eines Kurzzeittelegramms wird der Kurzzeitbetrieb gestartet, wenn sich der Antrieb im Stillstand befindet. Bewegt sich der Antrieb zum Zeitpunkt des Telegrammempfangs, erfolgt ein Stopp.</p>	
Zeit für Kurzzeitbetrieb Sekunden (0...59)	0...59
<p>Hier wird die Zeit für den Kurzzeitbetrieb eingestellt.</p> <p>Einstellung der Sekunden des Kurzzeitbetriebs. Der Parameter ist nur dann sichtbar, wenn der Parameter "Kurzzeitbetrieb" auf "ja" eingestellt ist.</p>	
Millisekunden (0...990)	0...10...500...990
<p>Einstellung der Millisekunden des Kurzzeitbetriebs. Die Zeit für den Kurzzeitbetrieb sollte max. ½ der Lamellenverstellzeit betragen.</p> <p>Der Parameter ist nur dann sichtbar, wenn der Parameter "Kurzzeitbetrieb" auf "ja" eingestellt ist.</p>	

Umschaltzeit bei Fahrtrichtungswechsel	0,5 s 1 s 2 s 5 s
--	-----------------------------------

Dieser Parameter legt die Pause bei einem Fahrtrichtungswechsel (Umschaltzeit) fest.

Fahrzeitverlängerung Aufwärtsfahrt	keine 0,5% 1% 1,5% 2% 3% 4% 5% 6% 7% 8% 9% 10% 12,5% 15% 30%
------------------------------------	--

Der Aktor verlängert alle Aufwärtsfahrten oder alle Lüftungsklappen-/Dachfensterfahrten in die geöffnete Position anhand der hier parametrisierten Verlängerung. Die Verlängerung errechnet sich prozentual aus der Differenz der ermittelten Fahrzeit in die untere Endlage (vollständig geschlossene Position) zur Fahrzeit in die obere Endlage (vollständig geöffnete Position).

8.2.5.6 Objekte Kurzzeit- und Langzeitbetrieb, Fahrzeiten

Allgemeine Objekte

Objekt-Nr.	Funktion	Name	Typ	DPT	Flag
140	Messung Fahrzeit Freigabe	Jalousie - Fahrzei- ten - Eingang	1 Bit	1.003	K, (L), S, -, A

1-Bit Objekt zum Starten und Beenden der automatischen Fahrzeitmessung (Teaching). Polarität: 1 = Messung starten / 0 = Messung beenden, abrechnen. Dieses Objekt ist nur sichtbar, wenn das "Einstellen der Fahrzeiten über den Bus" freigegeben ist (siehe Parameterseite "Allgemein -> Allgemein Jalousieausgang").

Objekt-Nr.	Funktion	Name	Typ	DPT	Flag
141	Fahrzeit (Master)	Jalousie - Fahrzei- ten - Ausgang	2 Byte	7.004	K, L, -, Ü, A

2-Byte Objekt zum Übermitteln der gelernten Fahrzeit eines Master-Ausgangs an weitere Slave-Jalousieausgänge desselben Geräts oder an andere Aktoren (Slaves). Es muss mindestens ein Jalousieausgang als Master konfiguriert sein! Dieses Objekt muss bei einer Master-Slave-Anwendung zur Vorgabe einer Fahrzeit über den Bus immer mit dem Objekt "Fahrzeit (Slave)" desselben Aktors oder anderer Aktoren über eine identische Gruppenadresse verknüpft werden! Dieses Objekt ist nur sichtbar, wenn das "Einstellen der Fahrzeiten über den Bus" freigegeben ist (siehe Parameterseite "Allgemein -> Allgemein Jalousieausgang").

Objekt-Nr.	Funktion	Name	Typ	DPT	Flag
142	Fahrzeit (Slave)	Jalousie - Fahrzei- ten - Eingang	2 Byte	7.004	K, (L), S, -, A

2-Byte Objekt zum Empfangen der gelernten Fahrzeit eines Master-Ausgangs für weitere Aktoren (Slaves). Es muss mindestens ein Jalousieausgang als Master im selben oder in einem anderen Aktor konfiguriert sein! Dieses Objekt muss bei einer Master-Slave-Anwendung zur Vorgabe einer Fahrzeit über den Bus immer mit dem Objekt "Fahrzeit (Master)" desselben Aktors oder anderer Aktoren über eine identische Gruppenadresse verknüpft werden! Dieses Objekt ist nur sichtbar, wenn das "Einstellen der Fahrzeiten über den Bus" freigegeben ist (siehe Parameterseite "Allgemein -> Allgemein Jalousieausgang").

Objekte je Jalousieausgang

Objekt-Nr.	Funktion	Name	Typ	DPT	Flag
144	Langzeitbetrieb	Jalousie... - Eingang	1 Bit	1.008	K, (L), S, -, A

1-Bit Objekt zur Aktivierung des Langzeitbetriebs.

Objekt-Nr.	Funktion	Name	Typ	DPT	Flag
145	Kurzzeitbetrieb	Jalousie...- Eingang	1 Bit	1.007	K, (L), S, -, A

1-Bit Objekt zur Aktivierung des Kurzzeitbetriebs oder zum Stoppen einer Antriebsfahrt.

8.2.6 Positionsberechnung, Positionsvorgabe und Rückmeldungen

8.2.6.1 Positionsberechnung und Positionsvorgabe

Positionsberechnung der Behanghöhe oder Lüftungsklappenposition

Der Aktor verfügt über eine komfortable und genaue Positionierungsfunktion. Der Aktor berechnet bei jeder Verstellung der angeschlossenen Jalousie, Rolllade, Markise oder Lüftungsklappe oder des Dachfensters durch Hand- oder Busbedienung deren aktuelle Position. Der berechnete Positionswert ist ein Maß für die Höhe des Behangs oder für die Öffnungsweite der Lüftungsklappe/des Dachfensters.



Bild 9: Positionsdefinition in Abhängigkeit der Antriebsart

Der Aktor leitet die Positionen aus der parametrisierten Fahrzeit ab, da konventionelle Antriebe selbst keine Rückmeldung über die Positionswerte liefern. Somit ist die separat für jeden Jalousieausgang parametrisierte oder gelernte Fahrzeit eine Referenz für alle Positionierungsfahrten und der maßgebliche Faktor für die Genauigkeit der Positionsberechnung. Aus diesem Grund sollten die Fahrzeiten sehr genau ermittelt werden, um eine möglichst genaue Positionierung zu erzielen.

Der Aktor errechnet bei einer Positionierung in Abhängigkeit des aktuellen Positionswerts linear die zu fahrende Zeit.

Beispiel 1

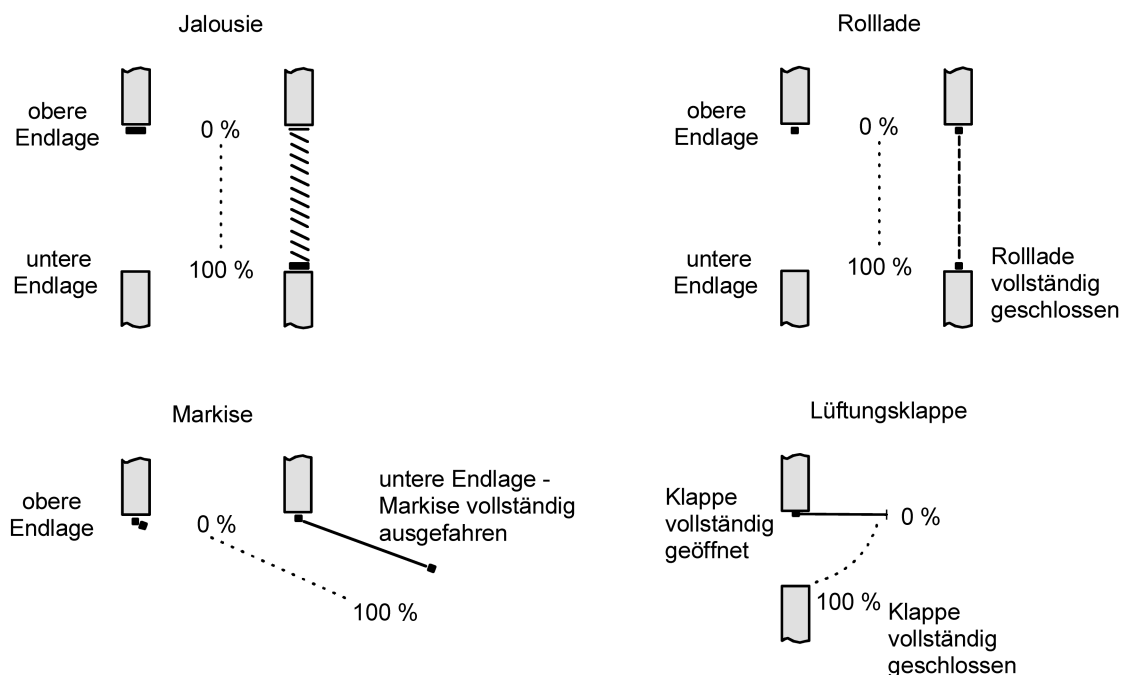
Die Rolllade an einem Ausgang besitzt eine Gesamtfahrzeit von 20 s. Die Rolllade befindet sich in der oberen Endlage (0 %). Sie soll auf 25 % positioniert werden. Der Aktor errechnet die für die Positionierung erforderliche Fahrzeit: $20 \text{ s} \cdot 0,25_{(25\%)}$ = 5 s. Im Anschluss fährt der Ausgang 5 s lang die Rolllade nach unten und positioniert somit auf 25 % Behanghöhe.

Beispiel 2

Die Rolllade an einem Ausgang besitzt eine Gesamtfahrzeit von 20 s. Die Rolllade befindet sich auf 25 % Position. Sie soll auf 75 % positioniert werden. Die Positionsdifferenz beträgt 50 %. Der Aktor errechnet die für die Differenz-Positionierung erforderliche Fahrzeit: $20 \text{ s} \cdot 0,5_{(50 \%)} = 10 \text{ s}$. Im Anschluss fährt der Ausgang 10 s lang die Rolllade nach unten und positioniert somit auf 75 % Behanghöhe.

Bei allen Fahrbewegungen Richtung aufwärts wird automatisch auf die errechnete Fahrzeit die parametrisierte Fahrzeitverlängerung aufaddiert.

Beispiel 3

Die Rolllade an einem Ausgang besitzt eine Gesamtfahrzeit von 20 s. Die Rolllade befindet sich auf 75 % Position. Sie soll auf 25 % positioniert werden. Die Positionsdifferenz beträgt 50 %. Der Aktor errechnet die für die Differenz-Positionierung erforderliche nicht verlängerte Fahrzeit:

$20 \text{ s} \cdot 0,5_{(50 \%)} = 10 \text{ s}$. Unter Berücksichtigung der Fahrzeitverlängerung (z. B. 10 %) ergibt sich die tatsächliche Auffahrzeit:

$10 \text{ s} \cdot ((100 \% + 10 \%_{(\text{Fahrzeitverlängerung})}) : 100 \%) = 10 \text{ s} \cdot 1,1 = 11 \text{ s}$. Im Anschluss fährt der Ausgang 11 s lang die Rolllade nach oben und positioniert somit auf 25 % Behanghöhe.

Zusätzlich wird bei Positionierungen in die untere oder in die obere Endlage (0 % oder 100 %) immer mit einer um 20 % verlängerten Gesamtfahrzeit gefahren.

Beispiel 4

Die Rolllade an einem Ausgang besitzt eine Gesamtfahrzeit von 20 s. Die Rolllade befindet sich auf 50 % Position. Sie soll auf 100 % positioniert werden. Die Positionsdifferenz beträgt 50 %. Der Aktor errechnet die für die Differenz-Positionierung erforderliche Fahrzeit: $20 \text{ s} \cdot 0,5_{(50 \%)} = 10 \text{ s}$. Da die Fahrt eine Endlagenfahrt ist addiert der Aktor fix 20 % der Gesamtfahrzeit auf:

$10 \text{ s} + (20 \% : 100 \%) \cdot 20 \text{ s} = 14 \text{ s}$. Im Anschluss fährt der Ausgang 14 s lang die Rolllade nach unten und positioniert somit sicher auf 100 % Behanghöhe.

Beispiel 5

Die Rolllade an einem Ausgang besitzt eine Gesamtfahrzeit von 20 s. Die Rolllade befindet sich auf 50 % Position. Sie soll auf 0 % positioniert werden. Die Positionsdifferenz beträgt 50 %. Der Aktor errechnet die für die Differenz-Positionierung erforderliche nicht verlängerte Fahrzeit: $20 \text{ s} \cdot 0,5_{(50 \%)} = 10 \text{ s}$. Da die Fahrt eine Endlagenfahrt ist addiert der Aktor zusätzlich fix 20 % der Gesamtfahrzeit auf:

$10 \text{ s} + (20 \% : 100 \%) \cdot 20 \text{ s} = 14 \text{ s}$.

Unter Berücksichtigung der Fahrzeitverlängerung (z. B. 10 %) ergibt sich die tatsächliche Auffahrzeit:

$14 \text{ s} \cdot ((100 \% + 10 \%_{(\text{Fahrzeitverlängerung})}) : 100 \%) = 14 \text{ s} \cdot 1,1 = 15,4 \text{ s}$. Im Anschluss fährt der Ausgang 15,4 s lang die Rolllade nach oben und positioniert somit sicher auf 0 % Behanghöhe.

- i** Der Aktor führt nur dann Positionierungsfahrten aus, wenn eine neue Position vorgegeben wird, die von der aktuellen Position abweicht.

- i** Der Aktor speichert die Behang- oder Lüftungsklappen-/Dachfensterpositionen temporär. Der Aktor kann neu vorgegebene Positionen nur dann anfahren, wenn die aktuellen Positionen bekannt sind. Hierzu muss sich jeder Ausgang nach dem Einschalten der Busspannung oder nach jedem Programmiervorgang durch die ETS (physikalische Adresse, Applikationsprogramm, partiell) synchronisieren. Diese Synchronisierung geschieht mithilfe einer Referenzfahrt.
- i** Ablaufende Positionsfahrten werden bei Busspannungsausfall abgebrochen. Bei Busausfall wird das parametrisierte Verhalten ausgeführt.

Positionsberechnung der Lamellenposition (nur bei Jalousien)

Der Aktor berechnet in der Betriebsart "Jalousie" auch immer die Lamellenposition, wodurch der Öffnungswinkel und somit die Lichtdurchlässigkeit der Jalousie bestimmbar ist. Wenn eine neue Jalousieposition angefahren wurde, wird im Anschluss auch immer eine Positionierung der Lamellen ausgeführt. Auf diese Weise werden die zuletzt eingestellten Lamellenpositionen nachgeführt oder auf einen neuen Wert eingestellt, falls sich eine Positionsänderung ergeben hat.

Bei einmotorigen Jalousiesystemen ohne Arbeitsstellung werden die Lamellen direkt durch eine Veränderung der Jalousiehöhe verstellt. Deshalb beeinflusst eine Verstellung der Lamellenposition immer die Position der Jalousie.



Bild 10: Beispiel für Lamellenpositionierung mit Auswirkung auf die Jalousieposition (Beispielhaft für Lamellentyp 1. Typ 2 sinngemäß gleich.)

Da eine vorgegebene Lamellenposition bis zur nächsten Änderung fest eingestellt bleiben soll, führt der Aktor Positionsänderungen der Jalousiehöhe nicht aus, wenn die errechnete Fahrzeit zur Positionsänderung innerhalb der parametrisierten Lamellenfahrzeit liegt. Analog berücksichtigt der Aktor das Verhältnis der Fahrzeiten von Lamelle und Jalousie und errechnet bei Lamellenpositionierungen stets die daraus resultierende Jalousieposition neu. Bei Verwendung der Positions-Rückmeldeobjekte (vgl. "Positionsrückmeldung") sendet der Aktor die durch die Anpassung veränderten Jalousiepositionen auch auf den Bus aus.

Beispiel (siehe Bild 10)

Die Jalousieposition ist auf 50 % vorgegeben. Eine Änderung des Lamellenwinkels (100 %...0 %) bewirkt die Berechnung einer neuen Jalousieposition, die auch in den Positionierungs-Rückmeldeobjekten nachgeführt wird. Soll der Aktor in diesem Fall eine neue Jalousieposition von z. B. 47 % einstellen, führt der Aktor keine Fahrt aus, da die errechnete Fahrzeit innerhalb der parametrisierten Lamellenfahrzeit und somit

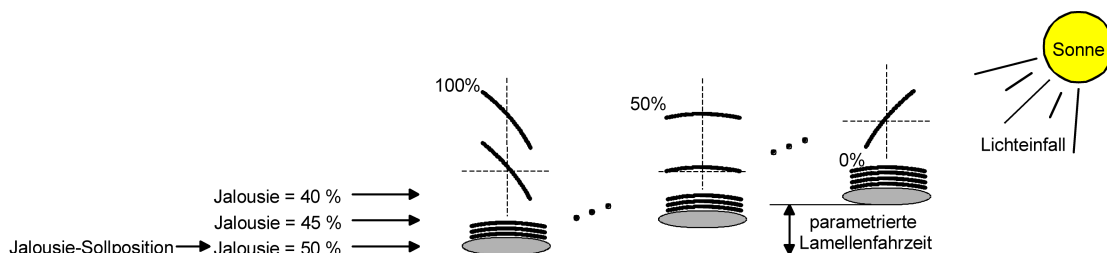
Beispiel (siehe Bild 10)
 in der Lamellenbewegung liegt. Eine Änderung der Jalousieposition in diesem Beispiel auf 55 % bewirkt eine Jalousiefahrt, da die Änderung nicht in der Lamellenbewegung (0 bis 100 %) liegt.

Bei jedem Positionierungsvorgang bezieht sich die Jalousie-Sollposition auf eine Lamellenposition von 100 %. Aus diesem Grund wird bei einer Nachpositionierung der Lamelle (0 bis 100 %) eine geringere Jalousieposition als die Sollposition rückgemeldet.

Ausnahme: Eine Jalousie-Sollposition von 0 % (obere Endlage) wird der Lamellenposition 0 % zugeordnet. Auch hierbei bewirkt die Nachpositionierung der Lamelle eine Änderung der Jalousiehöhe (kurze Abwärtsfahrt). Nur in diesem Fall wird eine größere Jalousieposition als die Sollposition zurückgemeldet. Beim Lamellentyp 1 stehen die Lamellen in der Regel gerade, wenn sich die Jalousie in der oberen Endlage befindet. Aus diesem Grund entspricht beim Lamellentyp 1 die berechnete Lamellenposition erst dann dem tatsächlichen Öffnungswinkel, nachdem die erste Lamelle einmal vollständig ausgefahren ist (100 %).



Bild 11: Beispiel für Lamellenpositionierung bei Jalousieposition in der oberen Endlage (Beispielhaft für Lamellentyp 1.)

Beispiel (siehe Bild 11)
 Die Jalousieposition ist auf 0 % vorgegeben. Die Jalousie befindet sich durch verlängerte Fahrt sicher in der oberen Endlage. Eine Änderung des Lamellenwinkels (0 %...100 %) bewirkt die Berechnung einer neuen Jalousieposition, die auch in den Positionierungs-Rückmeldeobjekten nachgeführt wird. Soll der Aktor in diesem Fall eine neue Jalousieposition von z. B. 5 % einstellen, führt der Aktor keine Fahrt aus, da die errechnete Fahrzeit innerhalb der parametrisierten Lamellenfahrzeit und somit in der Lamellenbewegung liegt. Eine Änderung der Jalousieposition in diesem Beispiel auf 15 % bewirkt eine Jalousiefahrt, da die Änderung nicht in der Lamellenbewegung (0 bis 100 %) liegt.

i Der Aktor führt nur dann Lamellen-Positionierungsfahrten aus, wenn eine neue Position vorgegeben wird, die von der aktuellen Lamellenposition abweicht.

- i** Der Aktor speichert die Lamellenpositionen temporär. Der Aktor kann neu vorgegebene Lamellen-Positionen nur dann anfahren, wenn die aktuelle Position bekannt ist. Hierzu muss sich jeder Ausgang nach dem Einschalten der Busspannung oder nach jedem Programmiervorgang durch die ETS (physikalische Adresse, Applikationsprogramm, partiell) synchronisieren. Diese Synchronisierung geschieht mithilfe einer Lamellen- oder Jalousie-Referenzfahrt.
- i** Beim Positionieren der Jalousiehöhe werden im Anschluss auch immer die Lamellen positioniert. In diesem Fall positioniert der Aktor nach dem Wiedereinschalten der Busspannung oder nach einem ETS-Programmiervorgang die Lamellen grundsätzlich auf 100 %, wenn für die Lamellen keine gesonderte Positionsvorgabe erfolgte.
- i** Je kleiner das Verhältnis der Lamellenfahrzeit zur Jalousiefahrzeit ist, desto genauer arbeitet die Positionierung und umso weniger beeinflusst die Verstellung des Lamellenwinkels die Jalousiehöhe.

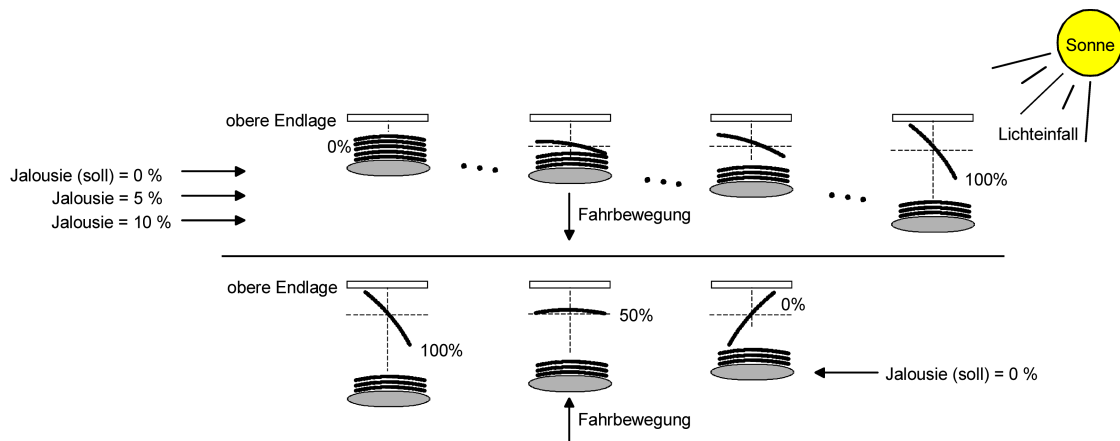
Positionsvorgabe

Die folgenden Positionsvorgaben werden unterschieden...

- direkte Positionierung über die Positionierungs-Objekte (direkter Betrieb),
- Positionierung durch Aktivierung der Sonnenschutzfunktion,
- Positionierung durch das Verhalten nach Busspannungswiederkehr,
- Positionierung durch einen Szenenabruf.

Positionierung über die Positionierungs-Objekte:

Jede Jalousie, Rolllade, Markise oder Lüftungsklappe oder jedes Dachfenster kann über das je Ausgang separate Objekt "Position ..." direkt positioniert werden. Auch die Lamellen besitzen ein eigenes Positionierungsobjekt. Es wird stets die zuletzt empfangene Position angefahren. Der Aktor zeigt keine Reaktion, wenn der eingestellte oder anzufahrende Positionswert mehrfach hintereinander empfangen wird. Diese Art der Ansteuerung wird, wie auch eine Bedienung über die Kurzzeit-, Langzeit oder Zentralobjekte oder durch einen Szenenabruf, als "direkter Betrieb" bezeichnet. Die Positionierung über die Objekte besitzt aus diesem Grund die gleiche Priorität.

Eine durch die Kommunikationsobjekte herbeigeführte Positionsfahrt kann jederzeit durch einen Langzeit-, Kurzzeit-, Zentralbefehl oder durch einen Szenenabruf unterbrochen werden. Eine Übersteuerung des direkten Betriebs ist durch höher eingestufte Funktionen, z. B. Handbedienung, Zwangsstellung, Sicherheit oder auch Sonnenschutz (parametrierbar), möglich.

Die Positionstelegramme müssen dem 1 Byte Datenformat gemäß KNX Datenpunkt-Typ 5.001 (Scaling) entsprechen. Der Aktor rechnet den empfangenen Wert (0...255) linear in eine Position (0...100 %) um.

empfangener Wert (0...255)	daraus abgeleitete Position (0... 100 %)
0	0 % (obere Endlage / Lamelle oder Lüftungs- klappe geöffnet)
↓	↓ (alle Zwischenwerte gerundet auf 1 %-Schritte)
255	100 % (untere Endlage / Lamelle oder Lüftungs-klappe geschlossen)

Datenformat der Positionierungsobjekte mit Umrechnung in prozentuale Positionswerte

Es ist möglich, dass neue Positionstelegramme während einer ablaufenden Positionierungsfahrt empfangen werden. In diesem Fall führt der Aktor eine sofortige Fahrtrichtungsumkehr durch, wenn die neue Position in entgegengesetzte Richtung anzufahren ist. Wird während einer Jalousiepositionierung eine Lamellenposition empfangen, so wird zuerst die Jalousie zu Ende positioniert und im Anschluss die Lamelle. Wenn während einer Lamellenpositionierung eine Jalousieposition empfangen wird, unterbricht der Aktor die Lamellenpositionierung und fährt die neue Jalousieposition an. Erst danach führt der Aktor die zuletzt empfangene Lamellenposition nach.

Bei der Positionierung einer Jalousie wird grundsätzlich die Lamellenposition nachgeführt. Nach dem Einschalten der Busspannung oder nach einem ETS-Programmierungsvorgang kann die Lamellenposition unbekannt sein, wenn noch kein Langzeitbefehl in Aufwärts- oder Abwärtsrichtung für mindestens die parametrisierte Lamellenfahrzeit oder noch keine Lamellenpositionierung erfolgt ist (keine Lamellen-Referenzfahrt). In diesem Fall wird die Lamelle bei einer Positionierung der Jalousie in die vollständig geschlossene Position (100 %) gefahren. Die Lamellenposition gilt danach als abgeglichen.

- i** Optional verfügt die Sonnenschutzfunktion über die Möglichkeit, die bei Sonne einzustellende Behanghöhe, Lüftungs-klappen-/Dachfensterposition oder Lamellenposition über separate Kommunikationsobjekte zu empfangen und auf diese Weise variabel vorzugeben. Diese variable Positionsvorgabe der Sonnenschutzfunktion funktioniert identisch zur Vorgabe der Positionen über Kommunikationsobjekte im direkten Betrieb. Lediglich die Priorität der eintreffenden Telegramme eines direkten Betriebs bei aktivierter Sonnenschutzfunktion ist in der ETS zusätzlich parametrierbar.

Positionierung durch Sonnenschutzfunktion, durch das Verhalten nach Busspannungswiederkehr oder durch einen Szenenabruf:

Bei den genannten Funktionen des Aktors werden in Abhängigkeit der eingestellten Betriebsart die anzufahrenden Positionen direkt in der ETS parametrisiert. Es können Positionswerte zwischen 0 % und 100 % in 1 %-Schritten vorgegeben werden. Bei einer Jalousie erfolgt in diesen Fällen zuerst die Positionierung der Jalousiehöhe. Erst im Anschluss wird die parametrisierte Lamellenposition angefahren.

- i** Bei jeder Positionierung ist zu berücksichtigen: Werden die angeschlossenen Antriebe häufig (beispielsweise mehrmals am Tag) positioniert, können nach einiger Zeit Ungenauigkeiten in der Positionierung auftreten. Diese Positionsabweichungen von der Sollposition sind meist auf äußere physikalische Einflüsse zurückzuführen. Um im Betrieb immer eine genaue Positionierung zu erzielen, wird empfohlen, mindestens einmal am Tag die Referenzfahrt auszuführen. Das kann beispielsweise durch einen Zentral-Auf-Befehl auf das Langzeitobjekt erfolgen.

Referenzfahrt

Nach einem ETS-Programmervorgang (physikalische Adresse, Applikationsprogramm, partiell) oder nach dem Ausfall der Busspannung sind alle aktuellen Positionsdaten unbekannt. Bevor der Aktor nach Busspannungswiederkehr oder nach einem Programmervorgang neue Positionen anfahren kann, muss zunächst ein Positionsabgleich erfolgen. Ein Positionsabgleich ist durch die Ausführung der Referenzfahrt möglich.

Eine Referenzfahrt ist eine um 20 % und zusätzlich um die parametrisierte Fahrzeitverlängerung verlängerte Fahrzeit in die obere Endlage. Eine Referenzfahrt ist nicht nachtrIGGERBAR.

Referenzfahrten können durch die folgenden Befehle ausgeführt werden...

- ein über das entsprechende Kommunikationsobjekt aktivierter und ununterbrochener Langzeitbetrieb in die obere Endlage (dazu zählt auch eine abgeschlossene Sicherheitsfahrt),
- eine Positionierung nach 0 %,
- eine Handbedienung durch Fahrt in die obere Endlage.



Bild 12: Referenzfahrt

Bei einer Positionierung der Lamellen einer Jalousie durch die entsprechenden Kommunikationsobjekte nach Busspannungswiederkehr oder nach einem Programmiervorgang wird eine Lamellen-Referenzfahrt erforderlich, wenn die Jalousie noch nicht in Aufwärts- oder Abwärtsrichtung für mindestens die parametrierte Lamellenfahrzeit bewegt wurde. Bei der Lamellen-Referenzfahrt fährt der Aktor zunächst grundsätzlich für die Dauer der parametrierten Lamellenfahrzeit in die vollständig geöffnete Position (0 %) und positioniert im Anschluss die Lamellen in die gewünschte Position. Die Lamellenposition gilt außerdem als abgeglichen, sobald sich die Jalousie durch einen Langzeitbefehl in Aufwärts- oder Abwärtsrichtung für mindestens die parametrierte Lamellenfahrzeit bewegt hat.

- i** Eine abgeschlossene Referenzfahrt der Jalousie gleicht auch die Lamellenposition ab.
- i** Wird eine Referenzfahrt beispielsweise durch einen Kurzzeitbetrieb unterbrochen, ist die Position nach wie vor unbekannt.
- i** Ein über das entsprechende Kommunikationsobjekt aktivierter Langzeitbetrieb in die untere Endlage gleicht auch die Referenzposition ab.
- i** Zusätzlich kann bei der Sonnenschutzfunktion vor jeder Sonnenschutzfahrt eine Referenzfahrt erzwungen werden, auch dann, wenn die Positionen bekannt sind. Dadurch kann sichergestellt werden, dass bei Sonnenschutz auch nach mehrmaligen Positionsfahrten immer genau die parametrierte Sonnenschutzposition angefahren wird.
- i** Werden die angeschlossenen Antriebe häufig (beispielsweise mehrmals am Tag) positioniert, können nach einiger Zeit Ungenauigkeiten in der Positionierung auftreten. Diese Positionsabweichungen von der Sollposition sind meist auf äußere physikalische Einflüsse zurückzuführen. Um im Betrieb immer eine genaue Positionierung zu erzielen, wird empfohlen, mindestens einmal am Tag die Referenzfahrt auszuführen. Das kann beispielsweise durch einen Zentral-Auffahrbefehl auf das Langzeitobjekt erfolgen.

8.2.6.2 Rückmeldungen

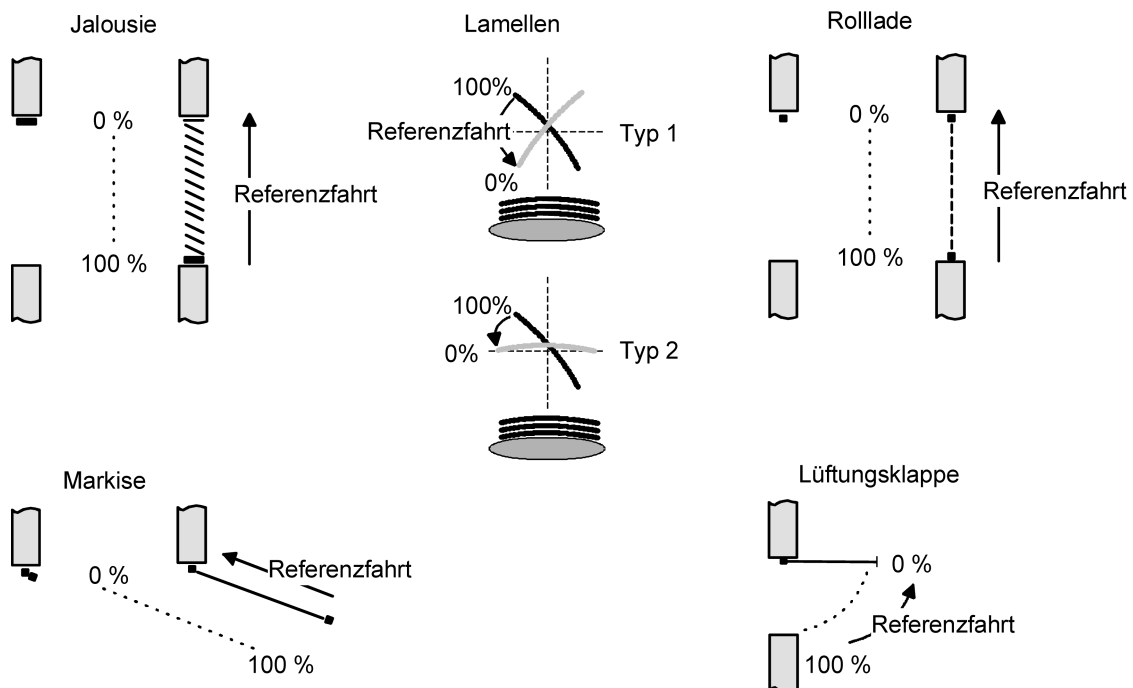
Positionsrückmeldungen

Der Aktor kann zusätzlich zur Vorgabe von Positionen über die Positionierungs-Objekte die aktuellen Positionswerte über separate Rückmeldeobjekte nachführen und auch auf den KNX aussenden. Auf diese Weise ist eine Unterscheidung von der vorgegebenen Soll-Position zur tatsächlichen Ist-Position der angesteuerten Antriebe möglich.

Die folgenden Positionsrückmeldungen sind – in Abhängigkeit der parametrierten Betriebsart - für jeden Ausgang einstellbar...

- Rückmeldung (1 Byte) der Jalousie-, Rollladen-, Markisen- oder Lüftungsklappen-/Dachfensterposition,
- Rückmeldung (1 Byte) der Lamellenposition (nur bei Jalousien).

Die einzelnen Positions-Rückmeldungen können unabhängig voneinander in der ETS freigeschaltet werden und verfügen über eigene Kommunikationsobjekte. Der Aktor errechnet bei jeder Antriebsfahrt die aktuelle Position und führt diese in den Positions-Rückmeldeobjekten nach. Auch wenn ein Ausgang über Kurzzeit- oder Langzeitlegramme oder über die Handbedienung angesteuert wurde, werden die Positionen nachgeführt und die Rückmeldeobjekte aktualisiert, sofern die Busspannung eingeschaltet ist.

Die Rückmeldeobjekte werden bei den folgenden Ereignissen aktualisiert...

- am Ende einer Antriebsbewegung einschließlich Lamellenpositionierung bei Jalousien, wenn der Antrieb stoppt und die neue Position eingestellt ist,
- bei einer Endlagenfahrt bereits schon dann, wenn rechnerisch die Endlagenposition erreicht wird, also vor Ablauf der 20 %-Verlängerung und der Fahrzeitverlängerung,
- zyklisch auch während einer Antriebsbewegung, sofern das zyklische Senden aktiv ist.

Die Rückmeldeobjekte werden nicht aktualisiert, wenn sich die zuletzt rückgemeldete Position nach einer Fahrt nicht verändert hat (z. B. beim Neupositionieren der Jalousie wird die unveränderte Lamellenposition nicht neu zurückgemeldet). Der Aktor kann keine Position für die Rückmeldung berechnen, wenn die aktuellen Positionsdaten nach dem Einschalten der Busspannung oder nach einem ETS-Programmievorgang noch unbekannt sind. In diesen Fällen muss zunächst eine Referenzfahrt ausgeführt werden, so dass ein Positionsabgleich erfolgen kann. Der Aktor führt bei unbekannt Positionen automatisch Referenzfahrten aus, wenn er neue Positionen vorgegeben bekommt und diese einstellen soll. Solange eine Position unbekannt ist, steht der Objektwert der Rückmeldeobjekte auf "0".

Positionsrückmeldung für Jalousie-, Rollladen-, Markisen- oder Lüftungsklappen-/Dachfensterposition einstellen

Die Rückmeldungen können für den Jalousieausgang freigegeben und projiziert werden. Bei freigegebenen Rückmeldungen passt die ETS in Abhängigkeit der eingestellten Betriebsart die Parametertexte an ("Rückmeldung Jalousieposition", "Rückmeldung Rollladen- /Markisenposition" oder "Rückmeldung Lüftungsklappen-/Dachfensterposition"). Die Rückmeldung kann als ein aktives Meldeobjekt oder als ein passives Statusobjekt verwendet werden. Als aktives Meldeobjekt wird die Positionsrückmeldung bei jeder Änderung des Positionswerts auf den Bus ausgesendet. In der Funktion als passives Statusobjekt erfolgt keine Telegrammübertragung bei Änderung. Hier muss der Objektwert ausgelesen werden. Die ETS setzt automatisch die zur Funktion erforderlichen Kommunikationsflags des entsprechenden Objekts.

Bei aktivsendendem Meldeobjekt kann nach Busspannungswiederkehr die aktuelle Position auf den KNX ausgesendet werden, wenn sich der Positionswert vom zuletzt übertragenen unterscheidet. Die Rückmeldung kann in diesem Fall bei bekannten Positionsdaten zur Reduzierung der Buslast zeitverzögert ausgesendet werden, wobei die Verzögerungszeit global für alle Ausgänge gemeinsam eingestellt wird.

Die Rückmeldungenfunktionen des Ausgangs müssen auf der Parameterseite "Relaisausgänge... -> JA... - Allgemein -> Freigaben" freigegeben sein. Erst dann sind die Parameter für die Rückmeldungen sichtbar.

- Den Parameter "Rückmeldung Jalousieposition", "Rückmeldung Rollladen- /Markisenposition" oder "Rückmeldung Lüftungsklappen-/Dachfensterposition" auf "Rückmeldeobjekt ist aktives Meldeobjekt" einstellen.

Das Rückmeldeobjekt wird freigeschaltet. Die Position wird ausgesendet, sobald sich eine Änderung ergibt. Bei unbekannter Position wird kein Wert aktiv ausgesendet.

- Den Parameter "Rückmeldung Jalousieposition", "Rückmeldung Rollladen- /Markisenposition" oder "Rückmeldung Lüftungsklappen-/Dachfensterposition" auf "Rückmeldeobjekt ist passives Statusobjekt" einstellen.

Das Rückmeldeobjekt wird freigeschaltet. Die Position wird nur dann als Antwort ausgesendet, wenn das Rückmeldeobjekt vom KNX ausgelesen wird. Bei unbekannter Position wird der Wert "0" beim Auslesen zurückgemeldet.

Die Rückmeldung muss als aktiv sendend eingestellt sein.

- Wenn eine Verzögerung nach Busspannungswiederkehr oder nach einem ETS-Programmivorgang erforderlich ist, den Parameter "Verzögerung nach Busspannungswiederkehr" aktivieren.

Die Positionsrückmeldung wird nach Busspannungswiederkehr oder nach einem ETS-Programmivorgang verzögert ausgesendet, sofern die Position bekannt ist (Referenzfahrt ausgeführt). Es wird nach Ablauf der Verzögerung der zuletzt statisch eingestellte Positionswert auf den KNX übertragen. In einer laufenden Verzögerung wird keine Rückmeldung ausgesendet, auch dann nicht, wenn sich ein Positionswert während der Verzögerung ändert.

Die Rückmeldung muss als aktiv sendend eingestellt sein.

- Wenn ein zyklisches Senden bei aktiver Fahrt erforderlich ist, den gleichnamigen Parameter aktivieren und die erforderliche Zykluszeit konfigurieren.

Die Positionsrückmeldung wird während einer laufenden Fahrbewegung zyklisch ausgesendet. Der Parameter "Zeit für zyklisches Senden" gibt dabei die Zykluszeit vor.

- i** Das zyklische Senden erfolgt nur, wenn die Positionsdaten bekannt sind (Referenzfahrt abgeschlossen).
- i** Wenn nach Busspannungswiederkehr oder nach einem ETS-Programmivorgang die Positionsdaten unbekannt sind, werden die Rückmeldeobjekte mit "0" initialisiert. Die Objektwerte werden dann nicht auf den KNX ausgesendet.
- i** Bei Jalousiebetrieb bewirken Positionsänderungen der Jalousie, die innerhalb der Lamellenverstellung (0 bis 100 %) liegen, keine Fahrt und somit auch keine Änderung der rückgemeldeten Positionsdaten.

Positionsrückmeldung für Lamellenposition einstellen (nur bei Jalousien)

Die Rückmeldungen für die Lamellenpositionen können für den Jalousieausgang freigegeben und projiziert werden. Die Rückmeldung kann – wie die Positionsrückmeldung der Jalousiehöhe - als ein aktives Meldeobjekt oder als ein passives Statusobjekt verwendet werden. Bei aktiv sendendem Meldeobjekt kann nach Busspannungswiederkehr die aktuelle Lamellenposition auf den Bus ausgesendet werden, wenn sich der Positionswert vom zuletzt Übertragenen unterscheidet. Die Rückmeldung kann in diesem Fall bei bekannten Positionsdaten zur Reduzierung der Buslast zeitverzögert ausgesendet werden, wobei die Verzögerungszeit global für alle Ausgänge gemeinsam eingestellt wird.

Die Rückmeldungsfunktionen eines Ausganges müssen auf der Parameterseite "Relaisausgänge... -> JA... - Allgemein -> Freigaben" freigegeben sein. Erst dann sind die Parameter für die Lamellenrückmeldungen sichtbar.

- Den Parameter "Rückmeldung Lamellenposition" auf "Rückmeldeobjekt ist aktives Meldeobjekt" einstellen.
Das Rückmeldeobjekt wird freigeschaltet. Die Position wird ausgesendet, sobald sich eine Änderung ergibt. Bei unbekannter Position wird kein Wert aktiv ausgesendet.
- Den Parameter "Rückmeldung Lamellenposition" auf "Rückmeldeobjekt ist passives Statusobjekt" einstellen.
Das Rückmeldeobjekt wird freigeschaltet. Die Position wird nur dann als Antwort ausgesendet, wenn das Rückmeldeobjekt vom KNX ausgelesen wird. Bei unbekannter Position wird der Wert "0" beim Auslesen zurückgemeldet.

Die Rückmeldung muss als aktiv sendend eingestellt sein.

- Wenn eine Verzögerung nach Busspannungswiederkehr oder nach einem ETS-Programmierungsvorgang erforderlich ist, den Parameter "Verzögerung nach Busspannungswiederkehr" aktivieren.
Die Positionsrückmeldung wird nach Busspannungswiederkehr oder nach einem ETS-Programmierungsvorgang verzögert ausgesendet, sofern die Position bekannt ist (Referenzfahrt ausgeführt). Es wird nach Ablauf der Verzögerung der zuletzt statisch eingestellte Positionswert auf den KNX übertragen. In einer laufenden Verzögerung wird das betroffene Rückmeldeobjekt zwar aktualisiert, es wird jedoch keine Rückmeldung aktiv ausgesendet, auch dann nicht, wenn sich ein Positionswert während der Verzögerung ändert.

Die Rückmeldung muss als aktiv sendend eingestellt sein.

- Wenn ein zyklisches Senden bei aktiver Fahrt erforderlich ist, den gleichnamigen Parameter aktivieren und die erforderliche Zykluszeit konfigurieren.
Die Positionsrückmeldung wird während einer laufenden Fahrbewegung zyklisch ausgesendet. Der Parameter "Zeit für zyklisches Senden" gibt dabei die Zykluszeit vor.

- i** Das zyklische Senden erfolgt nur, wenn die Positionsdaten bekannt sind (Referenzfahrt abgeschlossen). Auch während einer Behangfahrt (z. B. Jalousiepositionierung) sendet das Rückmeldeobjekt der Lamellenposition zyklisch.
- i** Wenn nach Busspannungswiederkehr oder nach einem ETS-Programmiovorgang die Positionsdaten unbekannt sind, werden die Rückmeldeobjekte mit "0" initialisiert. Die Objektwerte werden dann nicht auf den KNX ausgesendet.
- i** Bei Jalousiebetrieb bewirken Positionsänderungen der Jalousie, die innerhalb der Lamellenverstellung (0 bis 100 %) liegen, keine Fahrt und somit auch keine Änderung der rückgemeldeten Positionsdaten.

Rückmeldungen "unbekannte Position" und "Antriebsbewegung"

Der Aktor kann zusätzlich zur Rückmeldung von Positionswerten auch erweiterte 1-Bit-Statusinformationen rückmelden und aktiv auf den KNX aussenden.

Die folgenden Statusrückmeldungen sind für den Ausgang einstellbar...

- Rückmeldung einer ungültigen Position,
- Rückmeldung einer Antriebsbewegung.

Rückmeldung einer ungültigen Position:

Nach dem Einschalten der Busspannung oder nach einem ETS-Programmiovorgang sind alle Positionsdaten des Ausgangs unbekannt. In diesem Fall kann der Aktor das Rückmeldeobjekt "ungültige Position" aktualisieren (Objektwert "EIN"), welches dann signalisiert, dass die Objektwerte der 1-Byte Positions-Rückmeldeobjekte ungültig sind.

Die Rückmeldung einer ungültigen Position wird erst dann wieder zurückgenommen (Objektwert "AUS"), wenn die Positionsdaten der Jalousie, der Rolllade, der Markise, der Lüftungsklappe oder des Dachfensters per Referenzfahrt abgeglichen wurden. Ein Abgleich nur der Lamellenposition einer Jalousie bewirkt nicht das Zurücksetzen einer Statusmeldung "ungültige Position".

Optional kann der Objektwert der Statusrückmeldung bei Änderung aktiv auf den KNX ausgesendet werden.

Rückmeldung einer Antriebsbewegung:

Der Aktor kann über ein separates 1-Bit-Kommunikationsobjekt für den Ausgang rückmelden, ob sich der angeschlossene Antrieb bewegt, der Ausgang also in eine beliebige Fahrtrichtung bestromt wird. Das Rückmeldeobjekt besitzt den Objektwert "EIN", wenn der Ausgang bestromt wird. Analog wird in das Objekt eine "AUS" geschrieben, wenn der Ausgang in einer beliebigen Stopp-Position verharrt. Dabei ist egal, wie der Ausgang angesteuert wurde (Kurzzeit- oder Langzeitbedienung, Positionierung, Handbedienung etc.).

Optional kann der Objektwert der Statusrückmeldung bei Änderung aktiv auf den KNX ausgesendet werden.

Der Zustand der Rückmeldung wird ausschließlich aus dem Relaiszustand des Aktors abgeleitet. Sollte also ein Antrieb blockiert sein oder sich bereits in einer Endlage befinden, entspricht der zurückgemeldete Wert nicht dem tatsächlichen Zustand der Antriebsbewegung.

Rückmeldung einer ungültigen Position einstellen

Die Rückmeldung einer ungültigen Position kann für den Jalousieausgang freigegeben und projiziert werden. Bei freigegebenen Rückmeldungen passt die ETS in Abhängigkeit der eingestellten Betriebsart die Parametertexte an ("Rückmeldung ungültige Jalousieposition",

"Rückmeldung ungültige Rollladen- / Markisenposition" oder "Rückmeldung ungültige Lüftungsklappen-/Dachfensterposition").

Die Rückmeldung kann als ein aktives Meldeobjekt oder als ein passives Statusobjekt verwendet werden. Als aktives Meldeobjekt wird die Statusrückmeldung bei jeder Änderung des Objektwerts auf den KNX ausgesendet. In der Funktion als passives Statusobjekt erfolgt keine Telegrammübertragung bei Änderung. Hier muss der Objektwert ausgelesen werden. Die ETS setzt automatisch die zur Funktion erforderlichen Kommunikationsflags des entsprechenden Objekts.

Bei aktiv sendendem Meldeobjekt kann das Rückmeldetelegramm nach Busspannungswiederkehr zur Reduzierung der Buslast zeitverzögert ausgesendet werden, wobei die Verzögerungszeit global für alle Ausgänge gemeinsam eingestellt wird.

Die Rückmeldungsfunktionen des Ausgangs müssen auf der Parameterseite "Relaisausgänge... -> JA... - Allgemein -> Freigaben" freigegeben sein. Erst dann sind die Parameter für die Rückmeldungen sichtbar.

- Den Parameter "Rückmeldung ungültige Jalousieposition", "Rückmeldung ungültige Rollladen- / Markisenposition" oder "Rückmeldung ungültige Lüftungsklappen-/Dachfensterposition" auf "Rückmeldeobjekt ist aktives Meldeobjekt" einstellen.

Das Rückmeldeobjekt wird freigeschaltet. Es wird ein Telegramm ausgesendet, sobald sich eine Änderung ergibt (z. B. nach einem ETS-Programmievorgang, nach dem Einschalten der Busspannung oder nach einer Referenzfahrt).

- Den Parameter "Rückmeldung ungültige Jalousieposition", "Rückmeldung ungültige Rollladen- / Markisenposition" oder "Rückmeldung ungültige Lüftungsklappen-/Dachfensterposition" auf "Rückmeldeobjekt ist passives Statusobjekt" einstellen.

Das Rückmeldeobjekt wird freigeschaltet. Es wird nur dann ein Telegramm als Antwort ausgesendet, wenn das Rückmeldeobjekt vom Bus ausgelesen wird.

Die Rückmeldung muss als aktiv sendend eingestellt sein.

- Wenn eine Verzögerung nach Busspannungswiederkehr erforderlich ist, den Parameter "Verzögerung nach Busspannungswiederkehr" auf der Parameterseite "Relaisausgänge... -> JA... - Allgemein -> Rückmeldungen" aktivieren.

Die Rückmeldung einer ungültigen Position wird nach Busspannungswiederkehr zeitverzögert ausgesendet. Es wird nach Ablauf der Verzögerung der zuletzt eingestellte Zustand des Objektwerts auf den KNX übertragen. In einer laufenden Verzögerung wird keine Rückmeldung ausgesendet, auch dann nicht, wenn ein Positionswert beispielsweise durch Referenzfahrt bekannt wird.

- i** Das automatische Senden nach Busspannungswiederkehr erfolgt nur dann, wenn sich intern eine Änderung des Objektzustands ergeben hat (beispielsweise durch Referenzfahrt während einer Handbedienung).

Rückmeldung einer Antriebsbewegung einstellen

Die Rückmeldung einer Antriebsbewegung kann für den Jalousieausgang freigegeben und projiziert werden. Die Rückmeldung kann als ein aktives Meldeobjekt oder als ein passives Statusobjekt verwendet werden. Als aktives Meldeobjekt wird die Statusrückmeldung bei jeder Änderung des Objektwerts auf den KNX ausgesendet. In der Funktion als passives Statusobjekt erfolgt keine Telegrammübertragung bei Änderung. Hier muss der Objektwert ausgelesen werden. Die ETS setzt automatisch die zur Funktion erforderlichen Kommunikationsflags des entsprechenden Objekts. Bei aktiv sendendem Meldeobjekt kann das Rückmeldetelegramm nach Busspannungswiederkehr zur Reduzierung der Buslast zeitverzögert ausgesendet werden, wobei die Verzögerungszeit global für alle Jalousieausgänge gemeinsam eingestellt wird.

Die Rückmeldungsfunktionen eines Ausganges müssen auf der Parameterseite "Relaisausgänge... -> JA... - Allgemein -> Freigaben" freigegeben sein. Erst dann sind die Parameter für die Rückmeldungen sichtbar.

- Den Parameter "Rückmeldung Antriebsbewegung" auf "Rückmeldeobjekt ist aktives Meldeobjekt" einstellen.
Das Rückmeldeobjekt wird freigeschaltet. Es wird ein Telegramm ausgesendet, sobald sich der angeschlossene Antrieb in Bewegung setzt oder stehen bleibt.
- Den Parameter "Rückmeldung Antriebsbewegung" auf "Rückmeldeobjekt ist passives Statusobjekt" einstellen.
Das Rückmeldeobjekt wird freigeschaltet. Es wird nur dann ein Telegramm gemäß der aktuellen Antriebsbewegung als Antwort ausgesendet, wenn das Rückmeldeobjekt vom KNX ausgelesen wird.

Die Rückmeldung muss als aktiv sendend eingestellt sein.

- Wenn eine Verzögerung nach Busspannungswiederkehr erforderlich ist, den Parameter "Verzögerung nach Busspannungswiederkehr" auf der Parameterseite "Relaisausgänge... -> JA... - Allgemein -> Rückmeldungen" aktivieren.
Die Rückmeldung einer Antriebsbewegung wird nach Busspannungswiederkehr verzögert ausgesendet, beispielsweise dann, wenn sich der Antrieb durch das eingestellte Verhalten nach Busspannungswiederkehr in Bewegung setzt. Es wird nach Ablauf der Verzögerung der zuletzt eingestellte Zustand des Objektwerts auf den KNX übertragen. In einer laufenden Verzögerung wird keine Rückmeldung ausgesendet, auch dann nicht, wenn der Antrieb stoppt oder sich in Bewegung setzt.

- i Das automatische Senden nach Busspannungswiederkehr erfolgt nur dann, wenn sich der Antrieb bei Busspannungswiederkehr in Bewegung setzt oder wenn sich durch den Busausfall eine Änderung der Antriebsbewegung ergeben hat.

8.2.6.3 Parameter Positionsberechnung, Positionsvorgabe und Rückmeldungen

Relaisausgänge... -> JA... - Allgemein -> Freigaben

Rückmeldungen	Checkbox (ja / nein)
An dieser Stelle können die Rückmeldungsfunktionen des Jalousieausgangs freigegeben werden.	

Relaisausgänge... -> JA... - Allgemein -> Rückmeldungen

Jalousieposition	keine Rückmeldung Rückmeldeobjekt ist aktives Meldeobjekt Rückmeldeobjekt ist passives Statusobjekt
Die aktuelle Jalousieposition des Ausgangs kann separat auf den KNX zurückgemeldet werden. keine Rückmeldung: Es ist kein Rückmeldeobjekt für den Ausgang vorhanden. Rückmeldung deaktiviert. Rückmeldeobjekt ist aktives Meldeobjekt: Die Rückmeldung und das Objekt sind aktiviert. Das Objekt ist aktiv sendend. Rückmeldeobjekt ist passives Statusobjekt: Die Rückmeldung und das Objekt sind aktiviert. Das Objekt verhält ist passiv (Telegrammübertragung nur als Antwort auf eine Leseanfrage). Dieser Parameter ist nur in der Betriebsart "Jalousie" sichtbar.	

Rollladen- Markisenposition	keine Rückmeldung Rückmeldeobjekt ist aktives Meldeobjekt Rückmeldeobjekt ist passives Statusobjekt
Die aktuelle Rollladen- oder Markisenposition des Ausgangs kann separat auf den KNX zurückgemeldet werden. keine Rückmeldung: Es ist kein Rückmeldeobjekt für den Ausgang vorhanden. Rückmeldung deaktiviert. Rückmeldeobjekt ist aktives Meldeobjekt: Die Rückmeldung und das Objekt sind aktiviert. Das Objekt ist aktiv sendend. Rückmeldeobjekt ist passives Statusobjekt: Die Rückmeldung und das Objekt sind aktiviert. Das Objekt verhält ist passiv (Telegrammübertragung nur als Antwort auf eine Leseanfrage). Dieser Parameter ist nur in der Betriebsart "Rolllade / Markise" sichtbar.	

Lüftungsklappen-/Dachfensterposition	keine Rückmeldung Rückmeldeobjekt ist aktives Meldeobjekt Rückmeldeobjekt ist passives Statusobjekt
<p>Die aktuelle Lüftungsklappen-Dachfensterposition des Ausgangs kann separat auf den KNX zurückgemeldet werden.</p> <p>keine Rückmeldung: Es ist kein Rückmeldeobjekt für den Ausgang vorhanden. Rückmeldung deaktiviert.</p> <p>Rückmeldeobjekt ist aktives Meldeobjekt: Die Rückmeldung und das Objekt sind aktiviert. Das Objekt ist aktiv sendend.</p> <p>Rückmeldeobjekt ist passives Statusobjekt: Die Rückmeldung und das Objekt sind aktiviert. Das Objekt verhält ist passiv (Telegrammübertragung nur als Antwort auf eine Leseanfrage).</p> <p>Dieser Parameter ist nur in der Betriebsart "Lüftungsklappe / Dachfenster" sichtbar.</p>	
Verzögerung nach Busspannungswiederkehr	Checkbox (ja / nein)
<p>Die Rückmeldung kann bei Busspannungswiederkehr oder nach einem ETS-Programmervorgang zeitverzögert auf den KNX ausgesendet werden. Die Verzögerungszeit wird unter "Allgemein -> Allgemein Jalousieausgänge" parametrierbar.</p> <p>Dieser Parameter ist nur bei aktiv sendendem Rückmeldeobjekt sichtbar.</p>	
Zyklisches Senden bei aktiver Fahrt	Checkbox (ja / nein)
<p>Wenn ein zyklisches Senden der Behangposition bei aktiver Fahrt erforderlich ist, kann dieser Parameter aktiviert werden. Die Positionsrückmeldung wird dann während einer laufenden Fahrbewegung zyklisch ausgesendet. Das zyklische Senden erfolgt nur, wenn die Positionsdaten bekannt sind (Referenzfahrt abgeschlossen).</p> <p>Dieser Parameter ist nur bei aktiv sendendem Rückmeldeobjekt sichtbar.</p>	
Zeit für zyklisches Senden Sekunden	2... 5 ...59
<p>Dieser Parameter gibt die Zykluszeit für das zyklische Senden der Behangposition vor und ist nur bei aktiviertem zyklischen Senden verfügbar.</p>	

Lamellenposition	keine Rückmeldung Rückmeldeobjekt ist aktives Meldeobjekt Rückmeldeobjekt ist passives Statusobjekt
<p>Die aktuelle Lamellenposition des Ausganges kann separat auf den KNX zurückgemeldet werden.</p> <p>keine Rückmeldung: Es ist kein Rückmeldeobjekt für den Ausgang vorhanden. Rückmeldung deaktiviert.</p> <p>Rückmeldeobjekt ist aktives Meldeobjekt: Die Rückmeldung und das Objekt sind aktiviert. Das Objekt ist aktiv sendend.</p> <p>Rückmeldeobjekt ist passives Statusobjekt: Die Rückmeldung und das Objekt sind aktiviert. Das Objekt verhält ist passiv (Telegrammübertragung nur als Antwort auf eine Leseanfrage).</p> <p>Dieser Parameter ist nur in der Betriebsart "Jalousie" sichtbar.</p>	
Verzögerung nach Busspannungswiederkehr	Checkbox (ja / nein)
<p>Die Rückmeldung kann bei Busspannungswiederkehr oder nach einem ETS-Programmervorgang zeitverzögert auf den KNX ausgesendet werden. Die Verzögerungszeit wird unter "Allgemein -> Allgemein Jalousieausgänge" parametrieret. Dieser Parameter ist nur bei aktiv sendendem Rückmeldeobjekt sichtbar.</p>	
Zyklisches Senden bei aktiver Fahrt	Checkbox (ja / nein)
<p>Wenn ein zyklisches Senden der Lamellenposition bei aktiver Fahrt erforderlich ist, kann dieser Parameter aktiviert werden. Die Positionsrückmeldung wird dann während einer laufenden Fahrbewegung zyklisch ausgesendet. Auch während einer Behangfahrt (z. B. Jalousiepositionierung) sendet das Rückmeldeobjekt der Lamellenposition zyklisch. Das zyklische Senden erfolgt nur, wenn die Positionsdaten bekannt sind (Referenzfahrt abgeschlossen).</p> <p>Dieser Parameter ist nur bei aktiv sendendem Rückmeldeobjekt sichtbar.</p>	
Zeit für zyklisches Senden Sekunden	1...59
<p>Dieser Parameter gibt die Zykluszeit für das zyklische Senden der Lamellenposition vor und ist nur bei aktiviertem zyklischen Senden verfügbar.</p>	

Ungültige Jalousieposition	keine Rückmeldung Rückmeldeobjekt ist aktives Meldeobjekt Rückmeldeobjekt ist passives Statusobjekt
<p>Der Aktor kann auf den KNX melden, dass die aktuelle Jalousieposition unbekannt ist (z. B. nach einer Initialisierung, wenn noch keine Referenzfahrt durchgeführt worden ist).</p> <p>keine Rückmeldung: Es ist kein Rückmeldeobjekt für den Ausgang vorhanden. Rückmeldung deaktiviert.</p> <p>Rückmeldeobjekt ist aktives Meldeobjekt: Die Rückmeldung und das Objekt sind aktiviert. Das Objekt ist aktiv sendend.</p> <p>Rückmeldeobjekt ist passives Statusobjekt: Die Rückmeldung und das Objekt sind aktiviert. Das Objekt verhält ist passiv (Telegrammübertragung nur als Antwort auf eine Leseanfrage).</p> <p>Dieser Parameter ist nur in der Betriebsart "Jalousie" sichtbar.</p>	

Ungültige Rollladen- Markisenposition	keine Rückmeldung Rückmeldeobjekt ist aktives Meldeobjekt Rückmeldeobjekt ist passives Statusobjekt
<p>Der Aktor kann auf den KNX melden, dass die aktuelle Rollladen- oder Markisenposition unbekannt ist (z. B. nach einer Initialisierung, wenn noch keine Referenzfahrt durchgeführt worden ist).</p> <p>keine Rückmeldung: Es ist kein Rückmeldeobjekt für den Ausgang vorhanden. Rückmeldung deaktiviert.</p> <p>Rückmeldeobjekt ist aktives Meldeobjekt: Die Rückmeldung und das Objekt sind aktiviert. Das Objekt ist aktiv sendend.</p> <p>Rückmeldeobjekt ist passives Statusobjekt: Die Rückmeldung und das Objekt sind aktiviert. Das Objekt verhält ist passiv (Telegrammübertragung nur als Antwort auf eine Leseanfrage).</p> <p>Dieser Parameter ist nur in der Betriebsart "Rolllade / Markise" sichtbar.</p>	

Ungültige Lüftungsklappen-/Dachfensterposition	keine Rückmeldung Rückmeldeobjekt ist aktives Meldeobjekt Rückmeldeobjekt ist passives Statusobjekt
<p>Der Aktor kann auf den KNX melden, dass die aktuelle Lüftungsklappen-/Dachfensterposition unbekannt ist (z. B. nach einer Initialisierung, wenn noch keine Referenzfahrt durchgeführt worden ist).</p> <p>keine Rückmeldung: Es ist kein Rückmeldeobjekt für den Ausgang vorhanden. Rückmeldung deaktiviert.</p> <p>Rückmeldeobjekt ist aktives Meldeobjekt: Die Rückmeldung und das Objekt sind aktiviert. Das Objekt ist aktiv sendend.</p> <p>Rückmeldeobjekt ist passives Statusobjekt: Die Rückmeldung und das Objekt sind aktiviert. Das Objekt verhält ist passiv (Telegrammübertragung nur als Antwort auf eine Leseanfrage).</p> <p>Dieser Parameter ist nur in der Betriebsart "Lüftungsklappe / Dachfenster" sichtbar.</p>	
Verzögerung nach Busspannungswiederkehr	Checkbox (ja / nein)
<p>Die Rückmeldung kann bei Busspannungswiederkehr oder nach einem ETS-Programmiervorgang zeitverzögert auf den KNX ausgesendet werden. Die Verzögerungszeit wird unter "Allgemein -> Allgemein Jalousieausgänge" parametrieret. Dieser Parameter ist nur bei aktiv sendendem Rückmeldeobjekt sichtbar.</p>	
Rückmeldung Antriebsbewegung	keine Rückmeldung Rückmeldeobjekt ist aktives Meldeobjekt Rückmeldeobjekt ist passives Statusobjekt
<p>Der Aktor kann auf den KNX melden, dass sich der angeschlossene Antrieb in Bewegung befindet, also eine Fahrtrichtung bestromt wird.</p> <p>keine Rückmeldung: Es ist kein Rückmeldeobjekt für den Ausgang vorhanden. Rückmeldung deaktiviert.</p> <p>Rückmeldeobjekt ist aktives Meldeobjekt: Die Rückmeldung und das Objekt sind aktiviert. Das Objekt ist aktiv sendend.</p> <p>Rückmeldeobjekt ist passives Statusobjekt: Die Rückmeldung und das Objekt sind aktiviert. Das Objekt verhält ist passiv (Telegrammübertragung nur als Antwort auf eine Leseanfrage).</p>	
Verzögerung nach Busspannungswiederkehr	Checkbox (ja / nein)
<p>Die Rückmeldung kann bei Busspannungswiederkehr oder nach einem ETS-Programmiervorgang zeitverzögert auf den KNX ausgesendet werden. Die Verzögerungszeit wird unter "Allgemein -> Allgemein Jalousieausgänge" parametrieret. Dieser Parameter ist nur bei aktiv sendendem Rückmeldeobjekt sichtbar.</p>	

8.2.6.4 Objekte Positionsberechnung, Positionsvorgabe und Rückmeldungen

Objekt-Nr.	Funktion	Name	Typ	DPT	Flag
146	Position...	Jalousie... - Eingang	1 Byte	5.001	K, (L), S, -, A

1-Byte Objekt zur Vorgabe eines Positionswerts (0...255) bei direkter Bedienung für die Jalousie- oder Rollladenbehanghöhe oder die Lüftungsklappen-/Dachfensterposition.

Objekt-Nr.	Funktion	Name	Typ	DPT	Flag
147	Position Lamelle	Jalousie... - Eingang	1 Byte	5.001	K, (L), S, -, A

1-Byte Objekt zur Vorgabe eines Lamellenpositionswerts (0...255) bei direkter Bedienung.

Objekt-Nr.	Funktion	Name	Typ	DPT	Flag
162	Rückmeldung ...position	Jalousie... - Ausgang	1 Byte	5.001	K, L, -, Ü, A

1-Byte Objekt zur Positionsrückmeldung der Jalousie- oder Rollladenbehanghöhe oder der Lüftungsklappen-/Dachfensterposition (0...255).

Objekt-Nr.	Funktion	Name	Typ	DPT	Flag
163	Rückmeldung Lamellenposition	Jalousie... - Ausgang	1 Byte	5.001	K, L, -, Ü, A

1-Byte Objekt zur Positionsrückmeldung der Lamellenposition (0...255) bei Ansteuerung einer Jalousie.

Objekt-Nr.	Funktion	Name	Typ	DPT	Flag
164	Rückmeldung ungültige Position	Jalousie... - Ausgang	1 Bit	1.002	K, L, -, Ü, A

1-Bit Objekt zur Rückmeldung einer ungültigen Position der Jalousie- oder Rollladenbehanghöhe oder der Lüftungsklappenposition ("0" = Position gültig / "1" = Position ungültig).

Objekt-Nr.	Funktion	Name	Typ	DPT	Flag
165	Rückmeldung Antriebsbewegung	Jalousie... - Ausgang	1 Bit	1.002	K, L, -, Ü, A

1-Bit Objekt zur Rückmeldung einer aktiven Antriebsbewegung (Ausgang bestromt - AUF oder AB). ("0" = keine Antriebsbewegung / "1" = Antriebsbewegung).

8.2.7 Sicherheitsfunktionen

Der Aktor unterscheidet bis zu fünf verschiedene Sicherheitsfunktionen: 3 x Windalarm, 1 x Regenalarm, 1 x Frostalarm. Jede Sicherheitsfunktion verfügt über ein eigenes Kommunikationsobjekt, wodurch sich die Funktionen unabhängig voneinander aktivieren oder deaktivieren lassen.

Der Jalousieausgang des Aktors kann auf alle oder einzelne Sicherheitsfunktionen zugewiesen werden. Dabei sind für jeden Alarm getrennt die Reaktionen zu Beginn einer Alarmmeldung ("EIN" Telegramm) und für alle Alarme gemeinsam die Reaktion am Ende ("AUS" Telegramm) aller Alarmmeldungen parametrierbar.

Die Zuordnung des Ausgangs auf die Windalarme, auf den Regenalarm und auf den Frostalarm erfolgt unabhängig. Wenn der Ausgang mit mehreren Alarmen verknüpft ist, entscheidet die eingestellte Priorität, welcher Alarm sich durchsetzt und ausgeführt wird. Dabei übersteuert ein Alarm mit einer höheren Priorität die Alarme mit den niedrigeren Prioritäten. Sobald ein Sicherheitsalarm mit einer höheren Priorität beendet wurde, wird der Sicherheitsalarm mit der untergeordneten Priorität ausgeführt, sofern der untergeordnete Sicherheitsalarm aktiv ist.

Die Prioritätsreihenfolge der Windalarme im Vergleich zum Frostalarm oder zum Regenalarm ist auf der Parameterseite "Allgemein -> Allgemein Jalousieausgang" parametrierbar. Die drei Windalarme besitzen zueinander unveränderbar die gleiche Priorität (logisches ODER). Das letzte Telegrammupdate auf die Windalarm-Objekte entscheidet, welcher Windalarm ausgeführt wird. Der Windalarm ist erst dann vollständig deaktiviert, wenn alle drei Objekte inaktiv ("AUS") sind.

Ein Ausgang im aktiven Sicherheitsalarm wird verriegelt, d. h. es wird eine Ansteuerung des Ausgangs über den KNX durch eine direkte Bedienung (Kurzzeit-, Langzeittelegramm, Szenen, Positionierung, Zentral) oder durch eine Sonnenschutzfunktion verhindert. Lediglich eine Zwangsstellung und eine Handbedienung vor Ort am Gerät sind höher priorisiert, so dass diese Funktionen eine Sicherheitsverriegelung übersteuern können. Am Ende einer Zwangsstellung oder einer Handbedienung wird die Sicherheitsreaktion wieder neu ausgeführt, wenn ein zugewiesener Sicherheitsalarm noch aktiv ist.

Sicherheitsalarme zuweisen

Die Zuweisungen der einzelnen Sicherheitsalarme können für den Ausgang individuell getroffen werden. Die Kanalzuweisung erfolgt auf der Parameterseite "Relaisausgänge... -> JA... - Allgemein -> Sicherheit".

Die Sicherheitsfunktionen müssen auf der Parameterseite "Allgemein -> Allgemein Jalousieausgang" global freigegeben sein, bevor die Zuweisungen zu den Ausgängen konfiguriert werden.

Die Sicherheitsfunktion eines Ausgangs muss auf der Parameterseite "Relaisausgänge... -> JA... - Allgemein -> Freigaben" freigegeben sein. Erst dann sind die kanalorientierten Parameter für die Sicherheitsfunktion sichtbar.

- Falls eine Zuweisung zu den Windalarmen erforderlich ist, die Parameter "Zuordnung zu Windalarm X" (X = 1...3) aktivieren.

Der Ausgang ist den angegebenen Windalarmen zugewiesen.

- Falls eine Zuweisung zum Regenalarm erforderlich ist, den Parameter "Zuordnung zu Regenalarm" aktivieren.
Der Ausgang ist dem Regenalarm zugewiesen.
- Falls eine Zuweisung zum Frostalarm erforderlich ist, den Parameter "Zuordnung zu Frostalarm" aktivieren.
Der Ausgang ist dem Frostalarm zugewiesen.

Verhalten zu Beginn eines Sicherheitsalarms einstellen

Das Verhalten des Ausgangs zu Beginn eines Sicherheitsalarms ist für jeden Alarm getrennt parametrierbar (Windalarms gemeinsam, Regen- und Frostalarms getrennt). Die Einstellung des Alarmverhaltens erfolgt auf der Parameterseite "Relaisausgänge... -> JA... - Allgemein -> Sicherheit". Zu Beginn eines Sicherheitsalarms verriegelt der Aktor den Ausgang, d. h. es wird eine Ansteuerung über den KNX durch eine direkte Bedienung oder durch eine Sonnenschutzfunktion verhindert.

In Abhängigkeit der eingestellten Betriebsart passt die ETS die Textbezeichnung der Parametereinstellungen an ("auffahren" ↔ "öffnen" / "abfahren" ↔ "schließen").

Die Sicherheitsfunktionen müssen auf der Parameterseite "Allgemein -> Allgemein Jalousieausgang" global freigegeben sein.

Die Sicherheitsfunktion des Ausgangs muss auf der Parameterseite "Relaisausgänge... -> JA... - Allgemein -> Freigaben" freigegeben sein. Erst dann sind die kanalorientierten Parameter für die Sicherheitsfunktion sichtbar.

Das Verhalten bei einem Sicherheitsalarm ist nur dann einstellbar, wenn der Ausgang dem entsprechenden Alarm zugewiesen ist. Die alarmabhängigen Parametereinstellungen unterscheiden sich nicht, so dass die Parameterauswahl im Folgenden nur exemplarisch für den Windalarm beschrieben wird.

- Den Parameter "Bei Windalarm" einstellen auf "keine Reaktion".
Zu Beginn des Alarms wird der Ausgang verriegelt und das Relais des Ausgangs zeigt keine Reaktion. Zu diesem Zeitpunkt ablaufende Fahrten werden noch vollständig zu Ende ausgeführt.
- Den Parameter "Bei Windalarm ..." einstellen auf "auffahren" oder "öffnen".
Der Aktor fährt den Behang nach oben oder öffnet die Lüftungsklappe/das Dachfenster zu Beginn des Alarms und verriegelt den Ausgang dann.
- Den Parameter "Bei Windalarm ..." einstellen auf "abfahren" oder "schließen".
Der Aktor fährt den Behang nach unten oder schließt die Lüftungsklappe/das Dachfenster zu Beginn des Alarms und verriegelt den Ausgang dann.
- Den Parameter "Bei Windalarm ..." einstellen auf "stopp".
Zu Beginn des Alarms steuert der Aktor die Relais des Ausgangs in die Position "stopp" und verriegelt den Ausgang. Dadurch wird eine evtl. ablaufende Antriebsfahrt unterbrochen.

- i** Die Sicherheitsfahrzeit eines Ausgangs in die Endlagen wird bestimmt durch den Parameter "Fahrzeit" auf der Parameterseite "Relaisausgänge... -> Ja... - Allgemein -> Zeiten". Dabei leitet sich eine Sicherheitsfahrt wie der Langzeitbetrieb aus der Fahrzeit ab. Abwärtsfahrt: Fahrzeit + 20 %; Aufwärtsfahrt: Fahrzeit + 20 % + parametrisierte Fahrzeitverlängerung. Sicherheitsfahrten sind nicht nachtriggerbar.
- i** Eine Lamellennachführung bei Jalousien am Ende von Sicherheitsfahrten in die Endlagen wird nicht ausgeführt.

Verhalten am Ende aller Sicherheitsalarme einstellen

Der Aktor löst erst dann die Sicherheitsverriegelung des Ausgangs, wenn alle dem Ausgang zugewiesenen Sicherheitsalarme inaktiv werden. Im Anschluss zeigt der Ausgang das parametrisierte "Ende der Sicherheit". Die Einstellung dieses Verhaltens erfolgt auf der Parameterseite "Relaisausgänge... -> JA... - Allgemein -> Sicherheit" gemeinsam für alle Alarme.

In Abhängigkeit der eingestellten Betriebsart passt die ETS die Textbezeichnung der Parametereinstellungen an ("auffahren" ↔ "öffnen" / "abfahren" ↔ "schließen").

Die Sicherheitsfunktionen müssen auf der Parameterseite "Allgemein -> Allgemein Jalousieausgang" global freigegeben sein.

Die Sicherheitsfunktion eines Ausgangs muss auf der Parameterseite "Relaisausgänge... -> JA... - Allgemein -> Freigaben" freigegeben sein. Erst dann sind die kanalorientierten Parameter für die Sicherheitsfunktion sichtbar.

- Den Parameter "Ende der Sicherheit" einstellen auf "keine Reaktion".
Am Ende aller Sicherheitsalarme wird der Ausgang freigegeben und das Relais des Ausgangs zeigt keine Reaktion. Zu diesem Zeitpunkt ablaufende Fahrten werden zu Ende ausgeführt.
- Den Parameter "Ende der Sicherheit" einstellen auf "auffahren" oder "öffnen".
Der Aktor gibt den Ausgang am Ende aller Sicherheitsalarme frei und fährt den Behang nach oben oder öffnet die Lüftungsklappe/das Dachfenster.
- Den Parameter "Ende der Sicherheit" einstellen auf "abfahren" oder "schließen".
Der Aktor gibt den Ausgang am Ende aller Sicherheitsalarme frei und fährt den Behang nach unten oder schließt die Lüftungsklappe/das Dachfenster.
- Den Parameter "Ende der Sicherheit" einstellen auf "stopp".
Am Ende aller Sicherheitsalarme wird der Ausgang freigegeben und der Aktor steuert die Relais des Ausgangs in die Position "stopp". Dadurch wird eine evtl. ablaufende Antriebsfahrt unterbrochen.
- Den Parameter "Ende der Sicherheit" einstellen auf "Position nachführen".

Am Ende aller Sicherheitsalarme wird der zuletzt vor der Sicherheitsfunktion statisch eingestellte oder der während der Sicherheitsfunktion nachgeführte und intern abgespeicherte Zustand am Ausgang eingestellt. Dabei werden die Positionsobjekte, das Langzeitobjekt und die Szenenfunktion nachgeführt.

- i** Bei Einstellung "Position nachführen": Der Aktor kann nur dann absolute Positionen (Positionstelegramm, Szenenwert) bei Sicherheitsfreigabe nachführen, wenn die Positionsdaten bekannt sind und Positionen vorgegeben wurden. Andernfalls wird zum Zeitpunkt der Sicherheitsfreigabe keine Reaktion ausgeführt.

Positionsdaten können nachgeführt werden, wenn vor der Sicherheitsfunktion eine Position definiert eingestellt war oder wenn während der Sicherheitsverriegelung ein neues Positionstelegramm über die Positionierungsobjekte empfangen wurde. Im zuletzt genannten Fall wird eine Referenzfahrt bei Sicherheitsfreigabe gefahren, wenn die Position vor oder während der Sicherheitsverriegelung unbekannt war.

Auch werden bekannte Lamellenpositionen wie beschrieben nachgeführt. Das erfolgt auch dann, wenn die Jalousiehöhe unbekannt ist.

Langzeitfahrten (Fahrt ohne Positionsvorgabe) werden hingegen immer nachgeführt.

- i** Das eingestellte Verhalten am "Ende der Sicherheit" wird nur dann ausgeführt, wenn der Ausgang nach dem Ende aller Sicherheitsalarme in den direkten Betrieb übergeht. Bei einem aktivierten Sonnenschutz (unabhängig von der eingestellten Priorität zu direktem Betrieb) wird dieser ausgeführt.

8.2.7.1 Parameter Sicherheitsfunktionen

Relaisausgänge... -> JA... - Allgemein -> Freigaben

Sicherheitsfunktionen	Checkbox (ja / nein)
An dieser Stelle können die Sicherheitsfunktionen des Jalousieausgangs freigegeben werden.	

Relaisausgänge... -> JA... - Allgemein -> Sicherheit

Zuordnung zum Windalarm 1	Checkbox (ja / nein)
An dieser Stelle wird festgelegt, ob der Jalousieausgang auf den ersten Windalarm reagiert.	

Zuordnung zum Windalarm 2	Checkbox (ja / nein)
An dieser Stelle wird festgelegt, ob der Jalousieausgang auf den zweiten Windalarm reagiert.	

Zuordnung zum Windalarm 3	Checkbox (ja / nein)
An dieser Stelle wird festgelegt, ob der Jalousieausgang auf den dritten Windalarm reagiert.	

Bei Windalarm	keine Reaktion auffahren / öffnen abfahren / schließen stopp
---------------	--

Das Verhalten des Ausgangs zu Beginn eines Windalarms wird durch diesen Parameter festgelegt.

keine Reaktion: Zu Beginn des Windalarms oder der Windalarms wird der Ausgang verriegelt und das Relais des Ausgangs zeigt keine Reaktion. Zu diesem Zeitpunkt ggf. ablaufende Fahrten werden vollständig zu Ende ausgeführt.

auffahren / öffnen: Der Aktor fährt den Behang nach oben oder öffnet die Lüftungsklappe/das Dachfenster zu Beginn des Windalarms oder der Windalarms und verriegelt den Ausgang dann.

abfahren / schließen: Der Aktor fährt den Behang nach unten oder schließt die Lüftungsklappe/das Dachfenster zu Beginn des Windalarms oder der Windalarms und verriegelt den Ausgang dann.

stopp: Zu Beginn des Windalarms oder der Windalarms steuert der Aktor die Relais des Ausgangs in die Position "stopp" und verriegelt den Ausgang. Dadurch wird eine evtl. ablaufende Antriebsfahrt unterbrochen.

Dieser Parameter ist nur sichtbar, wenn der Ausgang mindestens einem Windalarm zugeordnet ist.

Zuordnung zum Regenalarm	Checkbox (ja / nein)
An dieser Stelle wird festgelegt, ob der Ausgang auf den Regenalarm reagiert.	

Bei Regenalarm	keine Reaktion auffahren / öffnen abfahren / schließen stopp
Das Verhalten des Ausganges zu Beginn des Regenalarms wird durch diesen Parameter festgelegt. keine Reaktion: Zu Beginn des Regenalarms wird der Ausgang verriegelt und das Relais des Ausganges zeigt keine Reaktion. Zu diesem Zeitpunkt ggf. ablaufende Fahrten werden vollständig zu Ende ausgeführt. auffahren / öffnen: Der Aktor fährt den Behang nach oben oder öffnet die Lüftungs- klappe/das Dachfenster zu Beginn des Regenalarms und verriegelt den Ausgang dann. abfahren / schließen: Der Aktor fährt den Behang nach unten oder schließt die Lüf- tungsklappe/das Dachfenster zu Beginn des Regenalarms und verriegelt den Aus- gang dann. stopp: Zu Beginn des Regenalarms steuert der Aktor die Relais des Ausganges in die Position "stopp" und verriegelt den Ausgang. Dadurch wird eine evtl. ablaufende An- triebsfahrt unterbrochen. Dieser Parameter ist nur sichtbar, wenn der Ausgang dem Regenalarm zugeordnet ist.	

Zuordnung zum Frostalarm	Checkbox (ja / nein)
An dieser Stelle wird festgelegt, ob der Ausgang auf den Frostalarm reagiert.	

Bei Frostalarm	keine Reaktion auffahren / öffnen abfahren / schließen stopp
Das Verhalten des Ausganges zu Beginn des Frostalarms wird durch diesen Parame- ter festgelegt. keine Reaktion: Zu Beginn des Frostalarms wird der Ausgang verriegelt und das Re- lais des Ausganges zeigt keine Reaktion. Zu diesem Zeitpunkt ggf. ablaufende Fahr- ten werden vollständig zu Ende ausgeführt. auffahren / öffnen: Der Aktor fährt den Behang nach oben oder öffnet die Lüftungs- klappe/das Dachfenster zu Beginn des Frostalarms und verriegelt den Ausgang dann. abfahren / schließen: Der Aktor fährt den Behang nach unten oder schließt die Lüf- tungsklappe/das Dachfenster zu Beginn des Frostalarms und verriegelt den Aus- gang dann. stopp: Zu Beginn des Frostalarms steuert der Aktor die Relais des Ausganges in die Position "stopp" und verriegelt den Ausgang. Dadurch wird eine evtl. ablaufende An- triebsfahrt unterbrochen. Dieser Parameter ist nur sichtbar, wenn der Ausgang dem Frostalarm zugeordnet ist.	

Ende der Sicherheit (Wind, Regen, Frost)	keine Reaktion auffahren / öffnen abfahren / schließen stopp Position nachführen
<p>Das Verhalten des Ausganges am Ende aller Sicherheitsfunktionen wird durch diesen Parameter festgelegt.</p> <p>keine Reaktion: Am Ende der Sicherheitsfunktionen wird der Ausgang freigegeben und das Relais des Ausganges zeigt keine Reaktion. Zu diesem Zeitpunkt ablaufende Fahrten werden zu Ende ausgeführt.</p> <p>auffahren / öffnen: Der Aktor gibt den Ausgang am Ende der Sicherheitsfunktionen frei und fährt den Behang nach oben oder öffnet die Lüftungsklappe/das Dachfenster.</p> <p>abfahren / schließen: Der Aktor gibt den Ausgang am Ende der Sicherheitsfunktionen frei und fährt den Behang nach unten oder schließt die Lüftungsklappe/das Dachfenster.</p> <p>stopp: Am Ende der Sicherheitsfunktionen wird der Ausgang freigegeben und der Aktor steuert die Relais des Ausganges in die Position "stopp". Dadurch wird eine evtl. ablaufende Antriebsfahrt unterbrochen.</p> <p>Position nachführen: Am Sicherheitsende wird der zuletzt vor der Sicherheitsfunktion eingestellte oder der während der Sicherheitsfunktion nachgeführte und intern abgespeicherte Zustand am Ausgang eingestellt. Dabei werden die Positionsobjekte, das Langzeitobjekt und die Szenenfunktion nachgeführt.</p> <p>Das bei diesem Parameter eingestellte Verhalten wird nur dann ausgeführt, wenn der Ausgang nach Sicherheit in den direkten Betrieb übergeht. Bei einem aktivierten Sonnenschutz wird dieser ausgeführt.</p>	

8.2.7.2 Objekte Sicherheitsfunktionen

Die Sicherheitsfunktionen besitzen ausschließlich globale Kommunikationsobjekte, die für den Jalousieausgang verwendet werden.

8.2.8 Sonnenschutzfunktion

Einleitung

Für den Jalousieausgang des Aktors kann separat eine Sonnenschutzfunktion konfiguriert und ausgeführt werden. Ein Sonnenschutz wird in der Regel mit Jalousien, Rollläden oder Markisen kombiniert und ermöglicht so beispielsweise die intelligente Beschattung von Räumen, Terrassen oder Balkonen bei Sonnenschein - auch abhängig von Sonnenwinkel und -intensität.



Bild 13: Prinzip eines Sonnenschutzes (Beispiele)

Die Sonnenschutz-Funktionen des Aktors sind auf viele Anwendungsfälle anpassbar. Bei einfachen Anwendungen – beispielsweise bei richtungsunabhängiger Messung der Sonnenintensität durch einen Helligkeitssensor – lassen sich die angesteuerten Behänge ganz oder teilweise schließen, so dass eine störende Sonneneinstrahlung vermieden werden kann. In solchen Anwendungen wertet die Sonnenschutzfunktion lediglich das 1-Bit-Sonnensignal des Helligkeitssensors oder eines ähnlichen Sensors (z. B. Wetterstation mit Grenzwertüberwachung) aus und veranlasst das Schließen oder Öffnen der angesteuerten Behänge auf fest parametrisierte oder auch auf variabel über den Bus vorgegebene Positionen.

Bei erweiterten Anwendungen – beispielsweise bei Beschattungssteuerungen durch Wetterstationen, die zusätzlich den Sonnenwinkel abhängig von Astrokoordinaten auswerten und Behang als auch Lamellenpositionen dynamisch vorgeben – kann die Sonnenschutzfunktion durch eine Automatik-Steuerung ergänzt werden. In solchen Anwendungen wertet die Sonnenschutz-Funktion zusätzliche KNX Kommunikationsobjekte aus, worüber die Automatik-Steuerung im Betrieb des Aktors freigegeben oder gesperrt werden kann. Dadurch ergibt sich eine Vielzahl von Kombinationsmöglichkeiten mit intelligenten Jalousiesteuerungssystemen.

Schon bei einfachen Sonnenschutz-Anwendungen können Lamellenpositionen von Jalousien zur Anpassung einer individuellen Beschattungssituation fest oder variabel nachjustiert werden. Dazu kann ein Lamellenoffset in der ETS-Parametrierung statisch eingestellt werden – beispielsweise zur Anpassung der Sonnenreflektion in Abhängigkeit der Gebäudesituation – oder zusätzlich über ein KNX Kommunikationsobjekt dynamisch vorgegeben werden – z. B. zur manuellen Nachjustierung der Lamellenöffnung durch Personen in einem Raum oder durch eine zentrale Gebäudesteuerung.

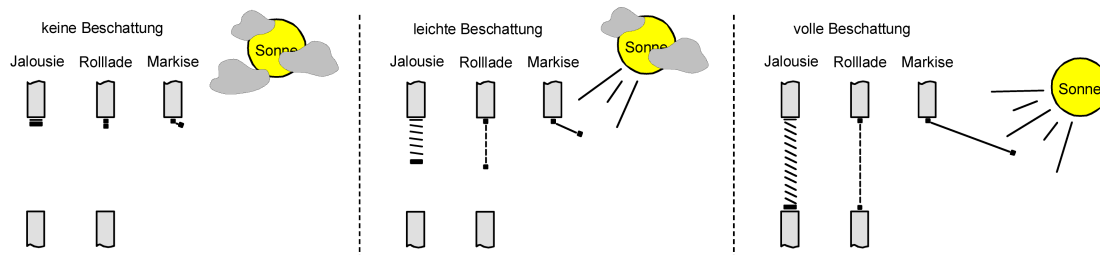
In allen Fällen ist auch die Priorität zwischen einem eintreffenden Sonnenschein- oder Automatik-Telegramm und dem direkten Betrieb eines Ausganges (Kurzzeit-, Langzeittelegramm, Szenen, Positionierung, Zentral) in der ETS einstellbar. Auf diese Weise kann eine Sonnenschutz-Position, beispielsweise durch

eine manuelle Bedienung an einem Tastsensor im Raum, beeinflusst und die Sonnenschutz-Funktion unterbrochen werden. Alternativ kann ein direkter Betrieb den Sonnenschutz nicht unterbrechen, der Ausgang wird also verriegelt. Eine Sonnenschutz-Funktion kann durch eine Sicherheitsfunktion, durch eine Zwangsstellung oder auch durch eine Handbedienung vor Ort am Gerät übersteuert werden, da diese Funktionen des Aktors unveränderbar eine höhere Priorität besitzen. Am Ende einer der genannten Funktionen mit einer höheren Priorität wird die Reaktion wie zu Beginn des Sonnenschutzes wieder neu ausgeführt, wenn eine Sonnenschutz-Funktion zu diesem Zeitpunkt noch aktiv ist.

Der Aktor unterscheidet zwei Sonnenschutz-Konfigurationen. Es kann der einfache Sonnenschutz oder alternativ der erweiterte Sonnenschutz freigeschaltet werden.

Einfacher Sonnenschutz

Im einfachen Sonnenschutz wird die Sonnenbeschattung über das 1-Bit-Kommunikationsobjekt "Sonnenschein" aktiviert und deaktiviert. Die Polarität dieses Objektes ist in der ETS einstellbar. Der Sonnenschutz wird erst dann aktiviert, sobald das Objekt gemäß der eingestellten Polarität "Sonnenschein" signalisiert bekommt. Nach einem ETS-Programmierungsvorgang oder nach dem Einschalten der Versorgungsspannung muss das Objekt auch bei invertierter Polarität zunächst vom KNX beschrieben werden, bis dass der Sonnenschutz aktiviert wird.

Ein neu empfangener Objektwert (Sonnenschein Anfang oder Sonnenschein Ende) kann optional verzögert ausgewertet werden. Auf diese Weise ist es möglich, kurze Helligkeitsreflexe – beispielsweise hervorgerufen durch leichte Bewölkung oder durch Gewitter – zu unterdrücken. Ein Update auf das Objekt "Sonnenschein" (aktiviert nach aktiviert) bewirkt die Reaktivierung des Sonnenschutzes, wenn dieser zuvor durch eine direkte Bedienung gemäß eingestellter Priorität beeinflusst und ggf. wieder freigegeben wurde.

Zu Beginn der Sonnenbeschattung kann die Reaktion eines betroffenen Ausganges in der ETS eingestellt werden. Dabei ist es u. a. möglich, fest parametrisierte oder über den KNX vorgegebene und somit variable Positionswerte anzufahren. Eine variable Vorgabe von Sonnenschutz-Positionen ist beispielsweise durch Tastsensoren oder Visualisierungen möglich. Zusätzlich kann bei einer definierten Sonnenschutz-Positionierung eine Referenzfahrt erzwungen werden. Dadurch wird sichergestellt, dass identische Behangpositionen von verschiedenen Ausgängen bei einer Sonnenschutz-Positionierung synchron angefahren werden.

Auch ist die Reaktion am Ende einer Sonnenbeschattung einstellbar. In dieser Situation kann der Behang in eine Endlagenposition fahren, gestoppt werden oder keine besondere Reaktion zeigen. Auch ist das Nachführen von Positionen möglich.

In der ETS-Parametrierung kann durch Einstellung einer Priorität festgelegt werden, ob der Sonnenschutz durch den direkten Betrieb beeinflusst werden kann, oder ob ein Telegramm "Sonnenschein" den entsprechenden Ausgang in der Sonnenschutz-Position verriegelt. Grundsätzlich besitzen die Funktionen "Handbedienung", "Zwangsstellung" und "Sicherheit" eine höhere Priorität, so dass diese Funktionen einen Sonnenschutz übersteuern können, diesen aber nicht beenden. So wird am

Ende einer Funktion mit einer höheren Priorität wieder die Sonnenschutzreaktion neu ausgeführt, wenn über das Objekt "Sonnenschein" weiterhin Sonnenschein signalisiert wird.

i Für den einfachen Sonnenschutz ist zu beachten: Nach einem ETS-Programmiervorgang ist eine Sonnenschutzfunktion stets deaktiviert.

Das Prinzipschaltbild des einfachen Sonnenschutzes soll verdeutlichen, wie Sensorkomponenten beispielhaft an den einfachen Sonnenschutz angebunden werden.



Bild 14: Prinzipschaltbild des einfachen Sonnenschutzes

Das Funktionsschaltbild zeigt alle möglichen Funktionen des einfachen Sonnenschutzes. Aus Gründen der Übersicht sind die Funktionen mit der höheren Priorität (Zwangsstellung, Sicherheitsfunktion) nicht mit eingezeichnet.

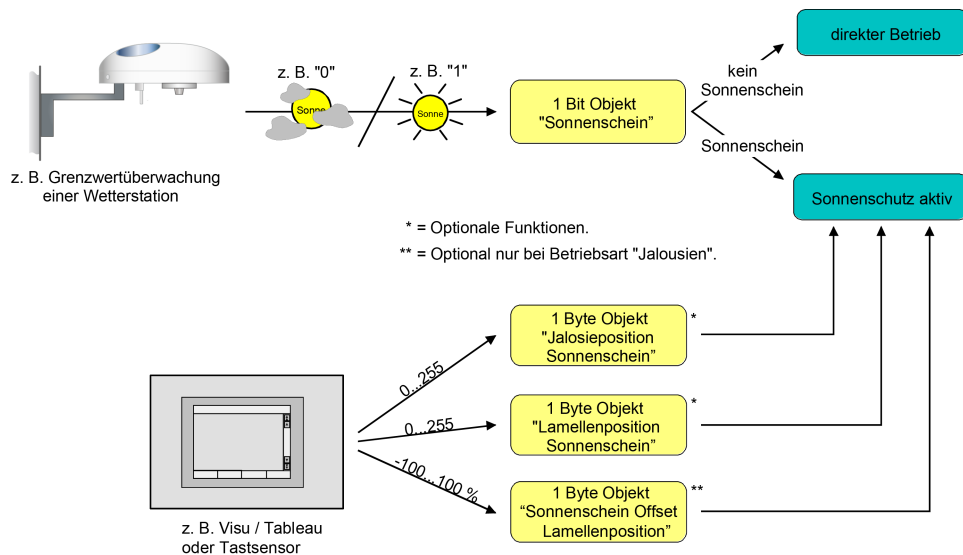

Bild 15: Funktionsschaltbild des einfachen Sonnenschutzes

Erweiterter Sonnenschutz

Der erweiterte Sonnenschutz besitzt die Grundfunktionseigenschaften des einfachen Sonnenschutzes. Zusätzlich kann eine Automatik-Steuerung realisiert werden. Auf diese Weise können Jalousiesteuerungssysteme zur Sonnenstandsnachführung von Behang- und Lamellenposition - wie beispielsweise eine Wetterstation - als Automatik-Funktion an den Aktor über den Bus angebunden werden.

Im erweiterten Sonnenschutz wird die Sonnenbeschattung über das 1-Bit-Kommunikationsobjekt "Sonnenschein" aktiviert und deaktiviert. Eine Reaktion am Ausgang auf das Sonnentelegramm zeigt sich jedoch erst dann, wenn die Automatik-Steuerung aktiviert ist. Andernfalls ist die Sonnenschutz-Funktion vollständig deaktiviert.

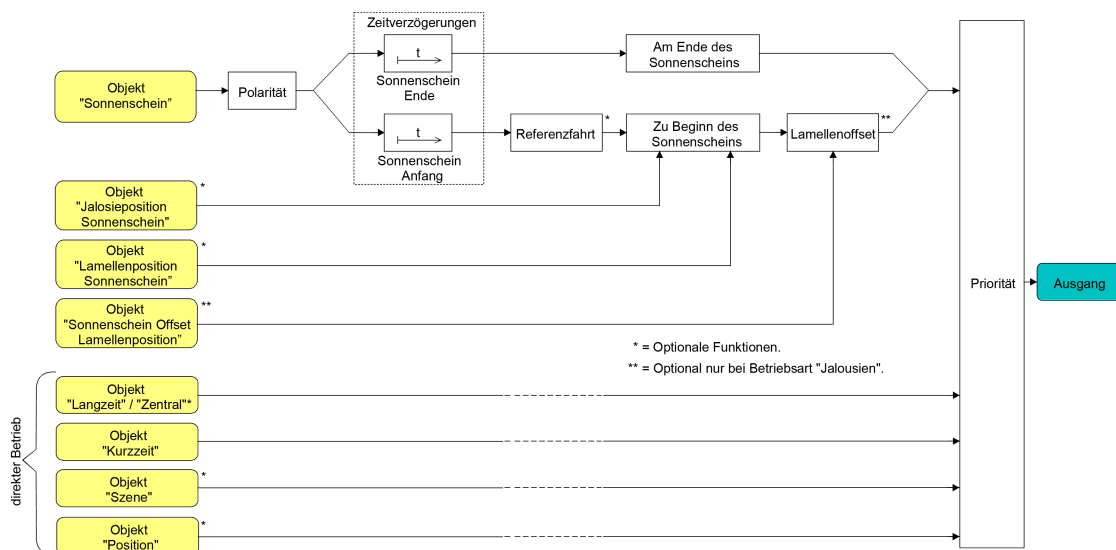
Bei der Aktivierung der Automatik über das entsprechende Objekt werden zwei Fälle unterschieden...

- Sofortige Nachführung der Sonnenbeschattung:
Der Automatik-Betrieb wird aktiviert, sobald das Objekt "Sonnenschutz - Automatik" ein "EIN"-Telegramm empfängt. Der Ausgang reagiert sofort auf die Aktivierung und zeigt das in Abhängigkeit des Sonnenzustands (Sonnenschein Anfang oder Sonnenschein Ende) eingestellte Verhalten. Der Sonnenzustand wird aus dem Objekt "Sonnenschein" gemäß eingestellter Polarität - ggf. nach Ablauf der Verzögerungen - abgeleitet. Nach einem ETS-Programmervorgang oder nach dem Einschalten der Versorgungsspannung ist das Objekt "Sonnenschein" mit "AUS" initialisiert und wird - im Unterschied zum einfachen Sonnenschutz - sofort gemäß eingestellter Polarität ausgewertet, so dass beim Aktivieren der Sonnenschutz-Automatik unmittelbar eine Sonnenbeschattung erfolgen kann. Der Empfang eines "AUS"-Telegramms auf das Objekt "Sonnenschutz - Automatik" beendet den Automatik-Betrieb immer - unabhängig vom Objektzustand "Sonnenschein".

Anwendungsbeispiel

Ein privates Wohnhaus mit Wintergarten. Der Wintergarten besitzt Jalousien zur Sonnenbeschattung. Bei Benutzung des Wintergartens wird der Automatik-Betrieb - z. B. durch einen Tastsensor an der Wand - aktiviert. Der Aktor führt dann sofort die Beschattung aus, wenn zuvor Sonnenschein erkannt wurde.

Der Aktor führt das parametrisierte Verhalten am Ende von Sonnenschein aus, wenn bei der Aktivierung des Automatik-Betriebs kein Sonnenschein erkannt wird.

- Aktivieren der Sonnenbeschattung erst bei nächstem Update:
In dieser Konfiguration kann die Polarität des Automatik-Objektes eingestellt werden. Der Automatik-Betrieb wird aktiviert, sobald das Objekt "Sonnenschutz - Automatik" gemäß Polarität auf 'aktiv' eingestellt wird. Eine Reaktion am Ausgang zeigt sich jedoch erst dann, wenn über "Sonnenschein" eine neue Zustandsänderung ("AUS"-> "EIN" oder "EIN" -> "AUS") erkannt wird. Dabei gibt der neue Sonnenzustand (Sonnenschein Anfang oder Sonnenschein Ende) gemäß eingestellter Polarität unmittelbar das Verhalten des Ausgangs vor. Nach einem ETS-Programmervorgang oder nach dem Einschalten der Ver-

sorgungsspannung muss das Objekt "Sonnenschutz - Automatik" auch bei invertierter Polarität zunächst vom Bus beschrieben werden, bis dass der Automatik-Betrieb aktiviert wird.

Der Empfang eines Telegramms "Automatik deaktiviert" auf das Objekt "Sonnenschutz - Automatik" beendet den Automatik-Betrieb immer – unabhängig vom Objektzustand "Sonnenschein".

Anwendungsbeispiel

Ein Bürogebäude verfügt über mehrere Jalousien zur Sonnenbeschattung der einzelnen Büroräume. In den frühen Morgenstunden wird an einer zentralen Stelle im Gebäude – z. B. beim Pförtner – die Sonnenschutz-Automatik aktiviert. Die Jalousien fahren jedoch erst dann in die Beschattungspositionen, wenn tatsächlich für die betroffenen Gebäudefassaden Sonnenschein gemeldet wird.

Das Verhalten am Ende des Automatik-Betriebs wird separat in der ETS konfiguriert und immer dann ausgeführt, wenn die Automatik beendet wird und zu diesem Zeitpunkt keine Funktion mit einer höheren oder gleichen Priorität aktiv ist. In dieser Situation kann der Behang in eine Endlagenposition fahren, gestoppt werden oder keine besondere Reaktion zeigen. Auch ist das Nachführen von Positionen möglich.

Sperrfunktionen des erweiterten Sonnenschutzes:

Bei sofortiger Nachführung der Sonnenbeschattung kann der Automatik-Betrieb optional durch ein zusätzliches Kommunikationsobjekt gesperrt werden. Die Objekte "Sonnenschutz - Automatik" und "Sonnenschutz - Automatik sperren" sind miteinander logisch verknüpft (UND mit Rückführung). Bei aktivierter Sperrung wird der Automatik-Betrieb zurückgesetzt und somit abgebrochen. Der betroffene Ausgang zeigt dann das Verhalten am Ende des Automatik-Betriebs. Der Automatik-Betrieb lässt sich erst dann wieder aktivieren, wenn das Sperrobject freigegeben wird und in das Objekt "Sonnenschutz - Automatik" erneut eine "EIN" geschrieben wird. Aktivierungen des Automatik-Betriebs während einer aktiven Sperrung werden ignoriert.

Anwendungsbeispiel zur Sperrung des Automatik-Betriebs

Ein Büroraum verfügt über Jalousien zur Sonnenbeschattung. Im Raum befindet sich ein Tastsensor an der Wand, der bei Betätigung den Automatik-Betrieb aktivieren oder auch deaktivieren kann. Bei aktivierter Automatik wird ggf. sofort eine Sonnenbeschattung ausgeführt. Somit können Personen im Raum in Abhängigkeit der Tageszeit oder bei unangenehmer oder störender Sonneneinstrahlung selbst entscheiden, ob eine automatische Sonnenbeschattung erfolgen soll, oder nicht.

Im Bürogebäude wird an einer zentralen Stelle – z. B. beim Pförtner – bei Bedarf die Sonnenschutz-Automatik gesperrt. Auf diese Weise kann das automatische Ansteuern der Jalousien beispielsweise bei einem Service (Fensterputzer o. ä.) unterbunden werden. Bei Freigabe der Sperrung – beispielsweise nach Feierabend – kann der Automatik-Betrieb erst dann wieder aktiviert werden, wenn bei Bedarf eine neue Aktivierung raumbezogen erfolgt.

Zusätzlich ist auch der direkte Betrieb eines Ausgangs über ein unabhängiges Sperrobject sperrbar. Bei aktivierter Sperrung kann ein direkter Betrieb unabhängig der eingestellten Priorität den Sonnenschutz nie übersteuern. Auch außerhalb des Sonnenschutzes ist der direkte Betrieb dann ohne Funktion. Während einer Sperrung

Anwendungsbeispiel zur Sperrung des Automatik-Betriebs

werden eintreffende Telegramme des direkten Betriebs vollständig ignoriert (es werden dann auch keine vom KNX empfangene Positionen nachgeführt). Wenn die Sperrung zum Zeitpunkt einer ablaufenden Fahrbewegung, die durch einen direkten Betrieb eingeleitet wurde, empfangen wird, wird die Fahrt noch zu Ende ausgeführt. Erst danach wird der direkte Betrieb gesperrt.

Anwendungsbeispiel zur Sperrung des direkten Betriebs

Ein Bürogebäude verfügt über mehrere Jalousien zur Sonnenbeschattung der einzelnen Büroräume. Tagsüber zur Arbeitszeit soll die Sonnenbeschattung automatisch erfolgen. Ein direkter Betrieb – beispielsweise über einen einfachen Jalousie-tastsensor an der Wand – soll am Tage unterdrückt werden. Dazu sperrt z. B. der Pförtner oder eine Gebäudeleittechnik den direkten Betrieb. Erst nach Feierabend soll für die Reinigungskräfte auch eine direkte Ansteuerung der Jalousien möglich sein. In diesem Fall kann der direkte Betrieb wieder für die Abend- oder Nachtstunden zentral freigegeben werden.

- i** Die Sperrfunktionen der Automatik und des direkten Betriebs können auch miteinander kombiniert werden, so dass jederzeit bedarfsgerecht ein Eingriff in die Sonnenschutz-Steuerung möglich ist.

Sonnenscheinsignal im erweiterten Sonnenschutz:

Beim Sonnenschutz wird über das Kommunikationsobjekt "Sonnenschein" der Sonnenzustand empfangen. Es wird entscheiden, ob eine Sonnenbeschattung erforderlich ist, oder nicht. Beim erweiterten Sonnenschutz erfolgt die Auswertung des Sonnensignals jedoch nur dann, wenn auch der Automatik-Betrieb aktiviert ist.

Ein neu empfangener Objektwert über "Sonnenschein" kann optional zeitverzögert ausgewertet werden. Auf diese Weise ist es möglich, kurze Helligkeitsreflexe – beispielsweise hervorgerufen durch leichte Bewölkung oder durch Gewitter – zu unterdrücken. Die Zeitverzögerung wird bei einem Objektupdate auf "Sonnenschein" auch bei deaktiviertem Automatik-Betrieb gestartet, so dass der neu empfangene Sonnenzustand bei anschließend aktivierter Automatik ggf. verzögert in Erscheinung tritt. Ein Update auf das Objekt "Sonnenschein" von aktiv nach aktiv oder von inaktiv nach inaktiv zeigt im erweiterten Sonnenschutz – als Unterschied zum einfachen Sonnenschutz - grundsätzlich keine Reaktion. Es muss ein Zustandswechsel erkannt werden, um das Verhalten eines Ausgangs zu beeinflussen. Auch bewirkt nur ein Update des Sonnenzustandes nicht die Aktivierung der Automatik.

Zu Beginn einer Sonnenbeschattung kann bei aktivem Automatik-Betrieb die Reaktion eines betroffenen Ausgangs in der ETS separat eingestellt werden. Dabei ist es u. a. möglich, fest parametrisierte oder über den KNX vorgegebene und somit variable Positionswerte anzufahren. Eine variable Vorgabe von Sonnenschutz-Positionen ist beispielsweise durch eine Wetterstation zur Sonnenstandsnachführung möglich. Zusätzlich kann bei einer definierten Sonnenschutz-Positionierung eine Referenzfahrt erzwungen werden. Dadurch wird sichergestellt, dass identische Behangpositionen von verschiedenen Ausgängen bei einer Sonnenschutz-Positionierung synchron angefahren werden.

Am Ende einer Sonnenbeschattung bei aktivem Automatik-Betrieb ist die Reaktion eines Ausganges ebenfalls separat parametrierbar. Auch dabei ist es u. a. möglich, fest parametrisierte Positionswerte anzufahren.

In der ETS-Parametrierung kann durch Einstellung einer Priorität festgelegt werden, ob die Auswertung des Sonnenscheinsignals im Automatik-Betrieb durch den direkten Betrieb beeinflusst werden kann, oder ob ein Automatik-Betrieb den entsprechenden Ausgang im Sonnenschutz grundsätzlich verriegelt. Die Funktionen "Handbedienung", "Zwangsstellung" und "Sicherheit" besitzen unveränderbar eine höhere Priorität, so dass diese Funktionen einen Sonnenschutz inkl. Automatik übersteuern können, diesen aber nicht beenden. So wird am Ende einer Funktion mit einer höheren Priorität wieder die Sonnenschutzreaktion neu ausgeführt, wenn die Sonnenschutz-Automatik weiterhin aktiv ist.

Ein Update auf das Objekt "Automatik" (aktiviert nach aktiviert) bewirkt die Reaktivierung des Sonnenschutzes, wenn dieser zuvor durch eine direkte Bedienung gemäß niedrigerer Priorität beeinflusst oder abgebrochen wurde.

Rückmeldung des Automatik-Betriebs:

Der Automatik-Betrieb des erweiterten Sonnenschutzes verfügt über ein eigenes 1-Bit-Rückmeldeobjekt zur Signalisierung auf dem KNX, ob der Automatik-Betrieb aktiv ist oder nicht. Dieses Rückmeldeobjekt kann auf der Parameterseite "Relaisausgänge... -> JA... - Allgemein -> Sonnenschutz" durch den Parameter "Rückmeldung Automatik-Betrieb" freigeschaltet werden. Dieser Parameter definiert zudem, ob das Objekt bei Statusänderung automatisch aktiv meldend ist oder alternativ passiv ausgelesen werden kann. Die Telegrammpolarität ist fest vorgegeben: "AUS" = Automatik-Betrieb inaktiv, "EIN" = Automatik-Betrieb aktiv.

In der Funktionsweise als passives Statusobjekt erfolgt keine automatische Telegrammübertragung auf dem Bus bei einer Zustandsänderung des Automatik-Betriebs. Hier kann das Objekt nur durch ein Lesetelegramm ausgelesen werden. Bei einem aktiv sendenden Meldeobjekt kann zusätzlich durch den Parameter "Verzögerung nach Busspannungswiederkehr" festgelegt werden, ob der Objektwert der Rückmeldung automatisch auch nach einem Gerätereset zur Initialisierung - ggf. verzögert - auf den KNX ausgesendet wird.

Das Prinzipschaltbild des erweiterten Sonnenschutzes und soll verdeutlichen, wie Sensorkomponenten beispielhaft an den erweiterten Sonnenschutz angebunden werden.



Bild 16: Prinzipschaltbild des erweiterten Sonnenschutzes (zur Vereinfachung ohne Sperrfunktionen)

Das Funktionsschaltbild zeigt alle möglichen Funktionen des erweiterten Sonnenschutzes. Aus Gründen der Übersicht sind die Funktionen mit der höheren Priorität (Zwangsstellung, Sicherheitsfunktion) nicht mit eingezeichnet.

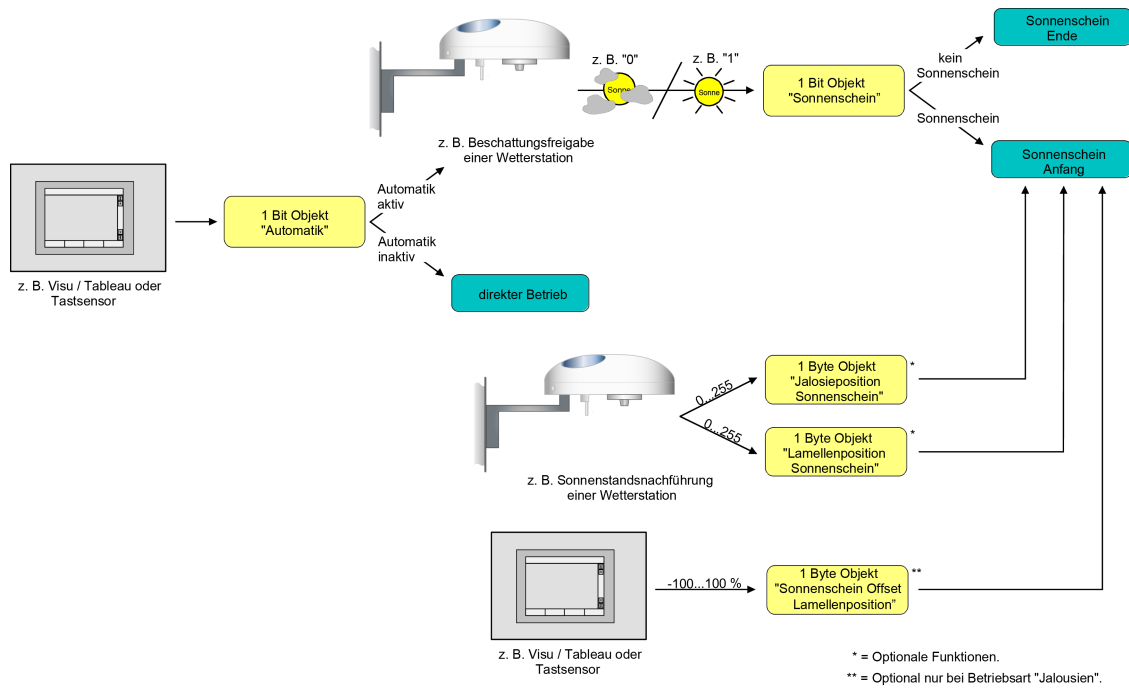

Bild 17: Funktionsschaltbild des erweiterten Sonnenschutzes

i Für den erweiterten Sonnenschutz ist zu beachten:
 Nach einem ETS-Programmierungsvorgang ist eine Sonnenschutzfunktion inkl. einer Sonnenschutz-Automatik stets deaktiviert.

Art des Sonnenschutzes einstellen

Separat für den Jalousieausgang kann die Art des Sonnenschutzes eingestellt werden. Die Einstellung legt fest, ob der einfache oder der erweiterte Sonnenschutz konfiguriert wird.

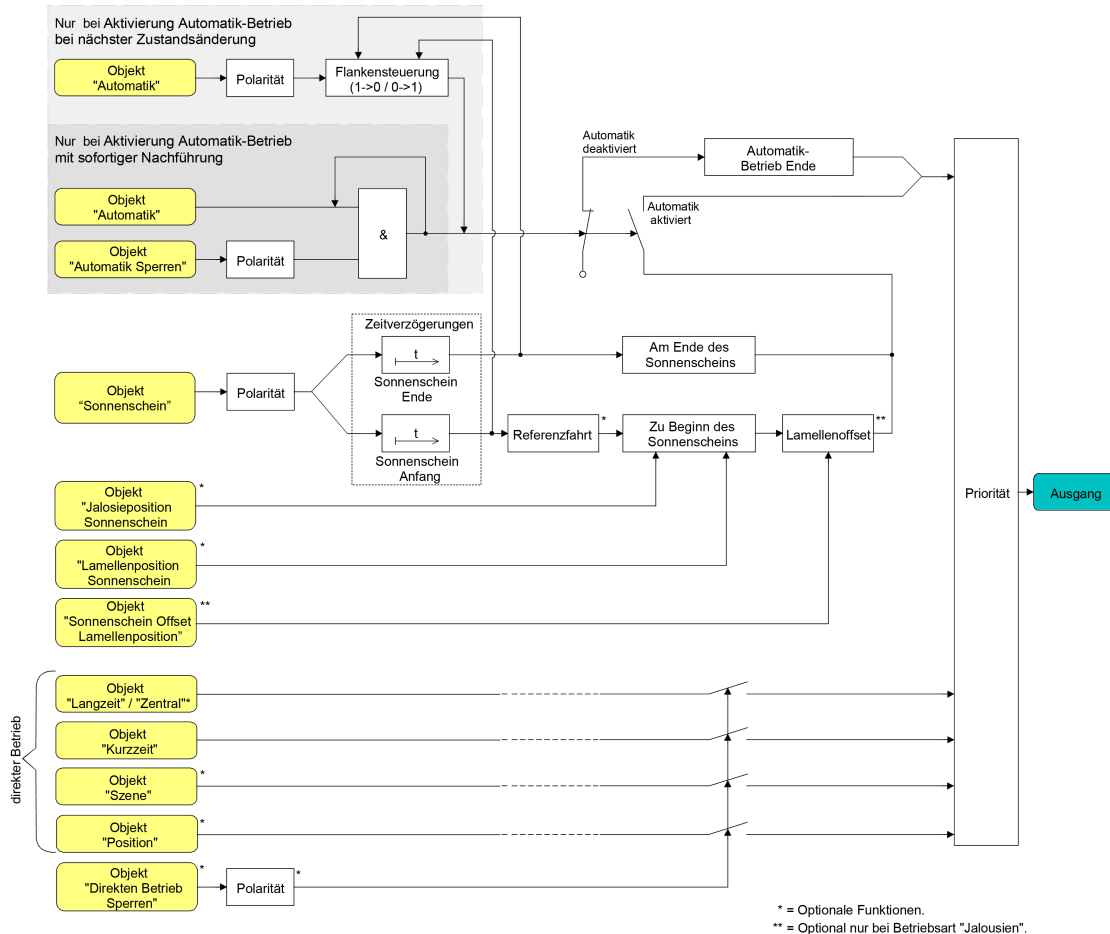
Die Sonnenschutz-Funktion muss auf der Parameterseite "Relaisausgänge... -> JA... -Allgemein -> Freigaben" freigegeben sein, damit die Parameter des Sonnenschutzes sichtbar sind.

- Den Parameter "Art des Sonnenschutzes" auf "einfacher Sonnenschutz" einstellen.
 Der einfache Sonnenschutz ist konfiguriert. Es werden die erforderlichen Parameter und Kommunikationsobjekte sichtbar.
- Den Parameter "Art des Sonnenschutzes" auf "erweiterter Sonnenschutz" einstellen.
 Der erweiterte Sonnenschutz ist konfiguriert. Es werden die erforderlichen Parameter und Kommunikationsobjekte sichtbar.

Priorität des Sonnenschutzes einstellen (nur bei einfachem Sonnenschutz)

Für den Jalousieausgang kann separat die Priorität der Sonnenschutzfunktion eingestellt werden. Im einfachen Sonnenschutz wird die Priorität zwischen dem Objekt "Sonnenschein" und den Objekten des direkten Betriebs (Kurzzeit-, Langzeit-, Zentral- oder Positionstelegramm, Szenenabruf) konfiguriert.

Die Sonnenschutz-Funktion muss auf der Parameterseite "Relaisausgänge... -> JA... - Allgemein -> Freigaben" freigegeben sein, damit die Parameter des Sonnenschutzes sichtbar sind.

Der einfache Sonnenschutz muss konfiguriert sein.

- Den Parameter "Priorität von Sonnenschutz-Betrieb zu direktem Betrieb" auf der Parameterseite "Relaisausgänge... -> JA... Allgemein -> Sonnenschutz" auf "gleiche Priorität" einstellen.

Der Sonnenschutz-Betrieb kann jederzeit durch den direkten Betrieb übersteuert werden. Analog übersteuert der Sonnenschutz den direkten Betrieb, wenn ein neues Telegramm "Sonnenschein" über das gleichnamige Objekt empfangen wird und eine ggf. parametrisierte Verzögerungszeit abgelaufen ist. Wenn der direkte Betrieb die Sonnenschutz-Funktion übersteuert, wird nicht das eingestellte Verhalten "Am Ende des Sonnenscheins" ausgeführt.

- Den Parameter "Priorität von Sonnenschutz-Betrieb zu direktem Betrieb" auf "höhere Priorität" einstellen.

Ein aktiver Sonnenschutz-Betrieb übersteuert den direkten Betrieb. Ein direkter Betrieb kann den Sonnenschutz somit folglich nicht unterbrechen. Der direkte Betrieb ist erst dann wieder möglich, nachdem die Sonnenschutz-Funktion beendet wurde.

- Den Parameter "Priorität von Sonnenschutz-Betrieb zu direktem Betrieb" auf "niedrigere Priorität" einstellen.

Ein direkter Betrieb kann den Sonnenschutz jederzeit übersteuern. Bei einer Übersteuerung des Sonnenschutzes wird nicht das eingestellte Verhalten "Am Ende des Sonnenscheins" ausgeführt. Die Sonnenschutz-Funktion kann erst dann wieder aktiviert werden, nachdem eine Freigabefahrt über eine direkte Bedienung erfolgt und über das Objekt "Sonnenschein" ein neues Telegramm "Sonnenschein" empfangen worden ist. Solange die Freigabefahrt noch nicht erfolgt ist, werden Aktivierungsversuche der Sonnenschutzfunktion ignoriert.

Zur Freigabefahrt:

Eine Freigabefahrt ist eine abgeschlossene Langzeitfahrt in die obere Endlage, die über die Objekte "Langzeitbetrieb" oder "Zentral fahren" eingeleitet wurde. Eine Handbedienung, eine Aufwärtsfahrt nach Busspannungswiederkehr, eine Positionierung auf "0 %" oder eine Aufwärtsfahrt nach Zwangs- oder Sicherheitsfreigabe bewirken keine Freigabe!

Eine Freigabe des Sonnenschutzes erfolgt nicht, wenn die Freigabefahrt unterbrochen wurde. Auch wird die Sonnenschutz-Funktion gesperrt, wenn nach einer abgeschlossenen Freigabefahrt erneut der Ausgang über den direkten

Betrieb verstellt wurde.

Nach einem ETS-Programmervorgang oder nach dem Einschalten der Versorgungsspannung ist die Sonnenschutz-Funktion grundsätzlich freigegeben.

- i** Die Handbedienung vor Ort am Gerät, die Zwangsstellungsfunktion und die Sicherheitsfunktionen haben fest eingestellt eine höhere Priorität als der Sonnenschutz. Der Sonnenschutz wird durch eine Funktion mit einer höheren Priorität übersteuert, nicht aber beendet. Am Ende einer höher priorisierten Funktion wird somit wieder die Reaktion zu Beginn des Sonnenschutzes ausgeführt, wenn der Sonnenschutz zu diesem Zeitpunkt noch aktiv ist.
- i** Bei den Einstellungen "gleiche Priorität" oder "niedrigere Priorität" kann der Sonnenschutz durch einen direkten Betrieb nur dann übersteuert werden, wenn die direkte Bedienung sofort umgesetzt werden kann. Während einer Handbedienung vor Ort am Gerät, bei einer aktiven Zwangsstellungsfunktion oder bei einer aktiven Sicherheitsfunktion übersteuert ein direkter Betrieb den Sonnenschutz folglich nicht.
- i** Bei den Einstellungen "gleiche Priorität" oder "niedrigere Priorität": Eine variable Vorgabe von Behang- und Lamellenpositionen oder eines Lamellenoffsets über den KNX zu Beginn des Sonnenscheins zeigt am Ausgang keine Reaktion, wenn der Sonnenschutz durch den direkten Betrieb übersteuert wurde. Die empfangenen Positionswerte oder Offsets werden jedoch intern gespeichert, so dass bei einer Reaktivierung des Sonnenschutzes die neuen Positionen angefahren werden.

Priorität der Sonnenschutz-Automatik einstellen (nur bei erweitertem Sonnenschutz)

Für den Ausgang kann separat die Priorität der Sonnenschutz-Automatik eingestellt werden. Im erweiterten Sonnenschutz wird die Priorität zwischen dem Objekt "Sonnenschein" und den Objekten des direkten Betriebs (Kurzzeit-, Langzeit-, Zentral- oder Positionstelegramm, Szenenabruf) konfiguriert. Die eingestellte Priorität beeinflusst die Auswertung des Sonnenscheinsignals im Automatik-Betrieb und nicht den Automatik-Betrieb selbst.

Die Sonnenschutz-Funktion muss auf der Parameterseite "Relaisausgänge... -> JA... - Allgemein -> Freigaben" freigegeben sein, damit die Parameter des Sonnenschutzes sichtbar sind.

Der erweiterte Sonnenschutz muss konfiguriert sein.

- Den Parameter "Priorität von Sonnenschutz-Betrieb zu direktem Betrieb" auf der Parameterseite "Relaisausgänge... -> JA... Allgemein -> Sonnenschutz" auf "gleiche Priorität" einstellen.

Das Sonnenscheinsignal der Automatik und die damit verbundene Reaktion kann jederzeit durch den direkten Betrieb übersteuert werden. Analog übersteuert das Sonnenscheinsignal den direkten Betrieb, wenn ein neues Telegramm "Sonnenschein" oder "kein Sonnenschein" über das Objekt "Sonnenschein" empfangen wird und dadurch ein Zustandswechsel

stattfindet. Zusätzlich muss eine ggf. parametrisierte Verzögerungszeit abgelaufen sein. Wenn der direkte Betrieb das Sonnenscheinsignal übersteuert, wird nicht das eingestellte Verhalten "Am Ende des Sonnenscheins" ausgeführt.

- Den Parameter "Priorität von Sonnenschutz-Betrieb zu direktem Betrieb" auf "höhere Priorität" einstellen.

Ein aktiver Automatik-Betrieb übersteuert unabhängig vom Sonnenscheinsignal immer den direkten Betrieb. Ein direkter Betrieb kann das Sonnenscheinsignal somit folglich nicht unterbrechen. Der direkte Betrieb ist erst dann wieder möglich, nachdem der Automatik-Betrieb beendet wurde.

- Den Parameter "Priorität von Sonnenschutz-Betrieb zu direktem Betrieb" auf "niedrigere Priorität" einstellen.

Ein direkter Betrieb kann das Sonnenscheinsignal jederzeit übersteuern. Bei einer Übersteuerung des Sonnensignals wird nicht das eingestellte Verhalten "Am Ende des Sonnenscheins" ausgeführt. Das Sonnenscheinsignal wird erst dann wieder ausgewertet, nachdem eine Freigabefahrt über eine direkte Bedienung erfolgt und über das Objekt "Sonnenschein" ein neues Telegramm "Sonnenschein" oder "kein Sonnenschein" empfangen wird und dadurch ein Zustandswechsel stattfindet. Solange die Freigabefahrt noch nicht erfolgt ist, wird das Sonnensignal ignoriert.

Zur Freigabefahrt:

Eine Freigabefahrt ist eine abgeschlossene Langzeitfahrt in die obere Endlage, die über die Objekte "Langzeitbetrieb" oder "Zentral fahren" eingeleitet wurde. Eine Handbedienung, eine Aufwärtsfahrt nach Busspannungswiederkehr, eine Positionierung auf "0 %" oder eine Aufwärtsfahrt nach Zwangs- oder Sicherheitsfreigabe bewirken keine Freigabe!

Eine Freigabe des Sonnenscheinsignals erfolgt nicht, wenn die Freigabefahrt unterbrochen wurde. Auch wird das Sonnenscheinsignal gesperrt, wenn nach einer abgeschlossenen Freigabefahrt erneut der Ausgang über den direkten Betrieb verstellt wurde.

- i** Ein direkter Betrieb beendet nie die Automatik! Unabhängig von einer Übersteuerung durch den direkten Betrieb wird beim Aktivieren der Automatik (Telegrammupdate auf das Objekt "Sonnenschutz - Automatik") immer auch das Sonnenscheinsignal wieder freigegeben und bei aktiver Automatik ausgewertet. Dieses Verhalten ist besonders dann zu beachten, wenn das Objekt "Sonnenschutz - Automatik" zyklisch mit Telegrammen beschrieben wird.
- i** Die Handbedienung vor Ort am Gerät, die Zwangsstellungsfunktion und die Sicherheitsfunktionen haben fest eingestellt eine höhere Priorität als die Sonnenschutz-Automatik. Der Sonnenschutz wird durch eine Funktion mit einer höheren Priorität übersteuert, nicht aber beendet. Am Ende einer höher priorisierten Funktion wird somit wieder die zuletzt durch die Sonnenschutz-Automatik ausgeführte Reaktion gezeigt, wenn die Automatik zu diesem Zeitpunkt noch aktiv ist.

- i** Bei den Einstellungen "gleiche Priorität" oder "niedrigere Priorität" kann das Sonnenscheinsignal durch einen direkten Betrieb nur dann übersteuert werden, wenn die direkte Bedienung sofort umgesetzt werden kann. Während einer Handbedienung vor Ort am Gerät, bei einer aktiven Zwangsstellungsfunktion oder bei einer aktiven Sicherheitsfunktion übersteuert ein direkter Betrieb das Sonnensignal folglich nicht.
- i** Bei den Einstellungen "gleiche Priorität" oder "niedrigere Priorität": Eine variable Vorgabe von Behang- und Lamellenpositionen oder eines Lamellenoffsets über den KNX zu Beginn des Sonnenscheins zeigt am Ausgang keine Reaktion, wenn das Sonnenscheinsignal durch den direkten Betrieb übersteuert wurde. Die empfangenen Positionswerte oder Offsets werden jedoch intern gespeichert, so dass bei einer Freigabe des Sonnenscheinsignals die neuen Positionen angefahren werden können, wenn neuer Sonnenschein signalisiert wird.
- i** Ein Update auf das Objekt "Sonnenschein" von aktiv nach aktiv oder von inaktiv nach inaktiv zeigt im erweiterten Sonnenschutz – unabhängig von der eingestellten Priorität - grundsätzlich keine Reaktion. Es muss ein Zustandswechsel erkannt werden, um das Verhalten eines Ausganges zu beeinflussen.

Polarität des Objekts "Sonnenschein" einstellen

Die Telegrammpolarität des Objekts "Sonnenschein" kann separat für den Ausgang eingestellt werden. Auf diese Weise kann eine Anpassung an die Signale der vorhandenen Sensoren oder Wetterstationen im einfachen als auch im erweiterten Sonnenschutz erfolgen.

Die Sonnenschutz-Funktion muss auf der Parameterseite "Relaisausgänge... -> JA... - Allgemein -> Freigaben" freigegeben sein, damit die Parameter des Sonnenschutzes sichtbar sind.

- Den Parameter "Polarität Objekt 'Sonnenschein'" auf der Parameterseite "Relaisausgänge... -> JA... Allgemein -> Sonnenschutz" auf die erforderliche Telegrammpolarität einstellen.

Das Sonnenscheinsignal wird entsprechend der eingestellten Polarität ausgewertet.

- i** Im einfachen Sonnenschutz bewirkt ein Update auf das Objekt "Sonnenschein" (aktiviert nach aktiviert) die Reaktivierung des Sonnenschutzes, wenn dieser zuvor durch eine direkte Bedienung gemäß eingestellter Priorität beeinflusst und ggf. wieder freigegeben wurde.
- i** Im erweiterten Sonnenschutz zeigt ein Update auf das Objekt "Sonnenschein" von aktiv nach aktiv oder von inaktiv nach inaktiv grundsätzlich keine Reaktion. Es muss ein Zustandswechsel erkannt werden, um das Verhalten eines Ausganges zu beeinflussen.

Aktivierung des Automatik-Betriebs einstellen (nur bei erweitertem Sonnenschutz)

Bei einer Aktivierung des Automatik-Betriebs werden zwei Fälle unterschieden, die in der ETS-Parametrierung für den Ausgang konfiguriert werden können. Entweder erfolgt sofort mit der Aktivierung der Automatik auch die Ausführung einer Antriebsfahrt gemäß Sonne Anfang oder Ende oder es wird nach Aktivierung der Automatik erst eine neue Zustandsänderung am Objekt "Sonnenschein" abgewartet, bis dass der entsprechende Ausgang die Reaktion für Sonne Anfang oder Ende zeigt.

Die Sonnenschutz-Funktion muss auf der Parameterseite "Relaisausgänge... -> JA... Allgemein -> Freigaben" freigegeben sein, damit die Parameter des Sonnenschutzes sichtbar sind.

Der erweiterte Sonnenschutz muss konfiguriert sein.

- Den Parameter "Aktivierung über" auf der Parameterseite "Relaisausgänge... -> JA... Allgemein -> Sonnenschutz" auf "Objekt 'Automatik' & nächste Zustandsänderung" einstellen.

Der Automatik-Betrieb wird aktiviert, sobald das Objekt "Sonnenschutz - Automatik" gemäß Polarität auf aktiv eingestellt wird. Eine Reaktion am Ausgang zeigt sich jedoch erst dann, wenn über das Objekt "Sonnenschein" eine neue Zustandsänderung erkannt wird. Dabei gibt der neue Zustand (Sonnenschein Anfang oder Sonnenschein Ende) das Verhalten des Ausgangs vor.

- Den Parameter "Aktivierung über" auf "Objekt 'Automatik' & sofortige Nachführung" einstellen.

Der Automatik-Betrieb wird aktiviert, sobald das Objekt "Sonnenschutz - Automatik" gemäß Polarität auf aktiv eingestellt wird. Der Zustand des Objektes "Sonnenschein" gibt dabei unmittelbar das Verhalten des Ausgangs vor (Sonnenschein Anfang oder Sonnenschein Ende).

Polarität des Objekts "Automatik" einstellen (nur bei erweitertem Sonnenschutz)

Die Telegrammpolarität des Automatik-Objekts kann eingestellt werden.

Die Sonnenschutz-Funktion muss auf der Parameterseite "Relaisausgänge... -> JA... - Allgemein -> Freigaben" freigegeben sein, damit die Parameter des Sonnenschutzes sichtbar sind.

Der erweiterte Sonnenschutz muss konfiguriert sein mit einer Aktivierung des Automatik-Betriebs bei nächster Zustandsänderung.

- Den Parameter "Polarität Objekt 'Automatik'" auf der Parameterseite "Relaisausgänge... -> JA... Allgemein -> Sonnenschutz" auf die erforderliche Telegrammpolarität einstellen.

Das Telegramm auf das Objekt "Sonnenschutz - Automatik" wird entsprechend der eingestellten Priorität ausgewertet.

- i** Nach einem ETS-Programmierungsvorgang oder nach dem Einschalten der Versorgungsspannung muss das Objekt "Sonnenschutz - Automatik" auch bei invertierter Polarität zunächst vom KNX beschrieben werden, bis dass der Automatik-Betrieb aktiviert wird.

Sperrfunktion für Automatik-Betrieb einstellen (nur bei erweitertem Sonnenschutz)

Der Automatik-Betrieb kann über ein separates Sperrobject deaktiviert werden. Bei Freigabe der Sperrfunktion in der ETS-Parametrierung wird das Objekt "Sonnenschutz - Automatik Sperren" sichtbar.

Die Sonnenschutz-Funktion muss auf der Parameterseite "Relaisausgänge... -> JA... - Allgemein -> Freigaben" freigegeben sein, damit die Parameter des Sonnenschutzes sichtbar sind.

Der erweiterte Sonnenschutz muss konfiguriert sein mit einer Aktivierung des Automatik-Betriebs mit sofortiger Nachführung des Sonnensignals.

- Den Parameter "Sperrfunktion" auf der Parameterseite "Relaisausgänge... -> JA... Allgemein -> Sonnenschutz" aktivieren.
Die Sperrfunktion ist freigeschaltet. Es wird der Parameter zur Einstellung der Polarität sichtbar.
- Den Parameter "Polarität Objekt 'Automatik Sperren'" auf die erforderliche Telegrammpolarität parametrieren.
Das Telegramm auf das Objekt "Sonnenschutz - Automatik Sperren" wird entsprechend der eingestellten Priorität ausgewertet.

- i** Die Objekte "Sonnenschutz - Automatik" und "Sonnenschutz - Automatik Sperren" sind miteinander logisch verknüpft (UND mit Rückführung). Bei aktivierter Sperrung wird der Automatik-Betrieb zurückgesetzt und somit abgebrochen. Der betroffene Ausgang zeigt dann das Verhalten am Ende des Automatik-Betriebs. Der Automatik-Betrieb lässt sich erst dann wieder aktivieren, wenn das Sperrobject freigegeben und in das Objekt "Sonnenschutz - Automatik" erneut ein "EIN"-Telegramm geschrieben wird. Aktivierungen des Automatik-Betriebs während einer aktiven Sperrung werden ignoriert.

- i** Nach einem ETS-Programmierungsvorgang oder nach dem Einschalten der Versorgungsspannung werden die Objekte "Sonnenschutz - Automatik" und "Sonnenschutz - Automatik Sperren" stets mit "AUS" initialisiert. Bei invertierter Polarität des Sperrobjectes (Einstellung "gesperrt = 0") ist die Sperrfunktion in diesem Fall sofort aktiv!

Sperrfunktion für direkten Betrieb einstellen (nur bei erweitertem Sonnenschutz)

Der direkte Betrieb kann jederzeit über ein separates Sperrobject deaktiviert werden. Bei Freigabe der Sperrfunktion in der ETS-Parametrierung wird das Objekt "Direkten Betrieb Sperren" sichtbar.

Die Sonnenschutz-Funktion muss auf der Parameterseite "Relaisausgänge... -> JA... - Allgemein -> Freigaben" freigegeben sein, damit die Parameter des Sonnenschutzes sichtbar sind.

Der erweiterte Sonnenschutz muss konfiguriert sein.

- Den Parameter "Sperrfunktion für direkten Betrieb" auf der Parameterseite "Relaisausgänge... -> JA... Allgemein -> Sonnenschutz" aktivieren.
Die Sperrfunktion ist freigeschaltet. Es wird der Parameter zur Einstellung der Polarität sichtbar.
- Den Parameter "Polarität Objekt 'Direkten Betrieb Sperren'" auf die erforderliche Telegrammpolarität parametrieren.
Das Telegramm auf das Objekt "Sonnenschutz - Direkt-Betrieb Sperren" wird entsprechend der eingestellten Priorität ausgewertet.
- i** Nach einem ETS-Programmivorgang oder nach dem Einschalten der Versorgungsspannung wird das Objekt "Sonnenschutz - Automatik Sperren" stets mit "AUS" initialisiert. Bei invertierter Polarität des Sperrobjectes (Einstellung "gesperrt = 0") ist die Sperrfunktion in diesem Fall sofort aktiv!

Reaktion bei Automatik-Betrieb Ende einstellen (nur bei erweitertem Sonnenschutz)

Bei der Deaktivierung des Automatik-Betriebs – auch durch die Sperrfunktion – zeigt der betroffene Ausgang die eingestellte Reaktion, wenn zum Zeitpunkt der Deaktivierung keine Funktion mit einer höheren Priorität aktiv ist. Die eingestellte Reaktion wird beim Beenden der Automatik auch nicht ausgeführt, wenn der direkte Betrieb gemäß Priorität das Sonnenscheinsignal übersteuert. Die Einstellung der Reaktion am Ende des Automatik-Betriebs erfolgt auf der Parameterseite "Relaisausgänge... -> JA... Allgemein -> Sonnenschutz -> Sonnenschutz Ende".

Die Sonnenschutz-Funktion muss auf der Parameterseite "Relaisausgänge... -> JA... - Allgemein -> Freigaben" freigegeben sein, damit die Parameter des Sonnenschutzes sichtbar sind.

Der erweiterte Sonnenschutz muss konfiguriert sein.

- Den Parameter "Bei Ende" einstellen auf "keine Reaktion".
Am Ende der Automatik zeigt das Relais des Ausgangs keine Reaktion. Zu diesem Zeitpunkt ablaufende Fahrten werden zu Ende ausgeführt.
- Den Parameter "Bei Ende" einstellen auf "auffahren" oder "öffnen".
Der Aktor fährt den Behang nach oben oder öffnet die Lüftungsklappe/das Dachfenster am Ende der Automatik.
- Den Parameter "Bei Ende" einstellen auf "abfahren" oder "schließen".
Der Aktor fährt den Behang nach unten oder schließt die Lüftungsklappe/das Dachfenster am Ende der Automatik.
- Den Parameter "Bei Ende" einstellen auf "stopp".

Am Ende der Automatik steuert der Aktor die Relais des Ausgangs in die Position "stopp". Dadurch wird eine evtl. ablaufende Antriebsfahrt unterbrochen.

- Den Parameter "Bei Ende" einstellen auf "Position nachführen".

Am Ende der Automatik wird der zuletzt vor der Sonnenschutz-Automatik statisch eingestellte oder der während der Sonnenschutz-Automatik nachgeführte und intern abgespeicherte Zustand am Ausgang eingestellt. Dabei werden die Positionsobjekte, das Langzeitobjekt und die Szenenfunktion nachgeführt.

- i** Das bei diesem Parameter eingestellte Verhalten wird nur dann ausgeführt, wenn keine höher priorisierte Funktion (z. B. Sicherheit) zum Zeitpunkt des Endes des Automatik-Betriebs aktiviert ist.

- i** Bei Einstellung "Position nachführen": Der Aktor kann nur dann absolute Positionen (Positionstelegramm, Szenenwert) am Ende des Automatik-Betriebs nachführen, wenn die Positionsdaten bekannt sind und Positionen vorgegeben wurden. Andernfalls wird am Ende der Automatik keine Reaktion gezeigt.

Positionsdaten können nachgeführt werden, wenn vor der Sonnenschutz-Automatik eine Position definiert eingestellt war oder wenn während des Sonnenschutzes ein neues Positionstelegramm über die Positionierungsobjekte empfangen wurde. Im zuletzt genannten Fall wird eine Referenzfahrt am Ende der Automatik gefahren, wenn die Position vor oder während des Sonnenschutzes unbekannt war.

Auch werden bekannte Lamellenpositionen wie beschrieben nachgeführt. Das erfolgt auch dann, wenn die Jalousiehöhe unbekannt ist.

Langzeitfahrten (Fahrt ohne Positionsvorgabe) werden immer nachgeführt.

Rückmeldung für Automatik-Betrieb einstellen (nur bei erweitertem Sonnenschutz)

Der Automatik-Betrieb des erweiterten Sonnenschutzes verfügt über ein eigenes 1-Bit Rückmeldeobjekt zur Signalisierung auf dem KNX, ob der Automatik-Betrieb aktiv ist oder nicht. Dieses Rückmeldeobjekt kann auf der Parameterseite "Relaisausgänge... -> JA... - Sonnenschutz" durch den Parameter "Rückmeldung" freigeschaltet werden. Dieser Parameter definiert zudem, ob das Objekt bei Statusänderung automatisch aktiv meldend ist oder alternativ passiv ausgelesen werden kann. Die Telegrammpolarität ist fest vorgegeben: "0" = Automatik-Betrieb inaktiv, "1" = Automatik-Betrieb aktiv.

Die Sonnenschutz-Funktion muss auf der Parameterseite "Relaisausgänge... -> JA... - Allgemein -> Freigaben" freigegeben sein, damit die Parameter des Sonnenschutzes sichtbar sind.

Der erweiterte Sonnenschutz muss konfiguriert sein.

- Den Parameter "Rückmeldung" auf der Parameterseite "Relaisausgänge... -> JA... Allgemein -> Sonnenschutz" auf "Rückmeldeobjekt ist aktives Meldeobjekt" einstellen.

Das Rückmeldeobjekt wird freigeschaltet. Die Statusinformation wird ausgesendet, sobald sich eine Änderung des Automatik-Betriebs ergibt.

- Den Parameter auf "Rückmeldeobjekt ist passives Statusobjekt" einstellen.
Das Rückmeldeobjekt wird freigeschaltet. Die Statusinformation wird nur dann als Antwort ausgesendet, wenn das Rückmeldeobjekt vom KNX ausgelesen wird.

Die Rückmeldung muss als aktiv sendend eingestellt sein.

- Wenn eine Zeitverzögerung nach Busspannungswiederkehr erforderlich ist, den Parameter "Verzögerung nach Busspannungswiederkehr" auf der Parameterseite "Relaisausgänge... -> JA... - Sonnenschutz" aktivieren.
Die Statusinformation wird nach Busspannungswiederkehr zeitverzögert ausgesendet. In einer laufenden Verzögerungszeit wird keine Rückmeldung ausgesendet, auch dann nicht, wenn sich die Statusinformation während der Verzögerung ändert.

Zeitverzögerung für Sonnenschein Anfang und Ende einstellen

Das über das Objekt "Sonnenschein" empfangene Telegramm zur Aktivierung oder zur Deaktivierung der Sonnenbeschattung (gemäß Polarität) kann für den Ausgang zeitverzögert ausgewertet werden. Eine Auswertung der eingestellten Verzögerungszeiten findet im einfachen als auch im erweiterten Sonnenschutz immer statt.

Die Sonnenschutz-Funktion muss auf der Parameterseite "Relaisausgänge... -> JA... - Allgemein -> Freigaben" freigegeben sein, damit die Parameter des Sonnenschutzes sichtbar sind.

- Den Parameter "Verzögerung zu Beginn des Sonnenscheins" auf der Parameterseite "Relaisausgänge... -> JA... Allgemein -> Sonnenschutz -> Sonnenschutz Anfang" auf die erforderliche Verzögerungszeit einstellen.
Das Telegramm zur Aktivierung der Sonnenbeschattung wird gemäß der Einstellung verzögert ausgewertet.
 - Den Parameter "Verzögerung am Ende des Sonnenscheins" auf der Parameterseite "Relaisausgänge... -> JA... Allgemein -> Sonnenschutz -> Sonnenschutz Ende" auf die erforderliche Verzögerungszeit einstellen.
Das Telegramm zur Deaktivierung der Sonnenbeschattung wird gemäß der Einstellung verzögert ausgewertet.
- i** Die Zeiteinstellung "0" in den Parametern deaktiviert die jeweilige Verzögerungszeit. In diesem Fall wird der Zustand des Sonnenscheinssignals sofort ausgewertet.
- i** Bei einfachem Sonnenschutz: Ein Update auf das Objekt "Sonnenschein" (aktiviert nach aktiviert) bewirkt unter Berücksichtigung der Verzögerungszeit die Reaktivierung des Sonnenschutzes, wenn dieser zuvor durch eine direkte Bedienung gemäß niedrigerer oder gleicher Priorität beeinflusst oder abgebrochen wurde.

- i** Bei erweitertem Sonnenschutz: Die Zeitverzögerung wird bei einem Update auf das Objekt "Sonnenschein" auch bei deaktiviertem Automatik-Betrieb gesteuert, so dass der neu empfangene Sonnenzustand bei anschließend aktivierter Automatik ggf. verzögert in Erscheinung tritt. Ein Update auf das Objekt "Sonnenschein" von aktiv nach aktiv oder von inaktiv nach inaktiv zeigt im erweiterten Sonnenschutz – als Unterschied zum einfachen Sonnenschutz – grundsätzlich keine Reaktion. Es muss ein Zustandswechsel erkannt werden, um das Verhalten des Ausganges zu beeinflussen. Auch bewirkt nur ein Update des Sonnenzustandes nicht die Aktivierung der Automatik.

Reaktion bei Sonnenschein Anfang einstellen

Das Verhalten des Ausganges zu Beginn der Sonnenbeschattung – ggf. nach Ablauf der Verzögerungszeit – kann in der ETS konfiguriert werden. Im einfachen Sonnenschutz wird das Verhalten dann ausgeführt, wenn die Sonnenschutzfunktion durch den Empfang eines neuen Sonnenscheinsignals aktiviert wird. Im erweiterten Sonnenschutz zeigt der Ausgang die parametrisierte Reaktion, wenn die Automatik aktiviert ist und ein neues Sonnenscheinsignal ("Sonnenschein vorhanden") empfangen wird oder empfangen wurde. Die Reaktion wird nicht ausgeführt, wenn zum Zeitpunkt der neu empfangenen Sonnenbeschattung eine Funktion mit einer höheren Priorität aktiviert ist.

Die Einstellung der Reaktion für den Anfang des Sonnenscheins erfolgt auf der Parameterseite

"Relaisausgänge... -> JA... Allgemein -> Sonnenschutz -> Sonnenschutz Anfang".

Die Sonnenschutz-Funktion muss auf der Parameterseite

"Relaisausgänge... -> JA... - Allgemein -> Freigaben" freigegeben sein, damit die Parameter des Sonnenschutzes sichtbar sind.

- Den Parameter "Zu Beginn des Sonnenscheins" einstellen auf "keine Reaktion".
Zu Beginn der Sonnenbeschattung geht der Ausgang in den Sonnenschutz und die Relais des Ausganges zeigen keine Reaktion. Zu diesem Zeitpunkt ablaufende Fahrten werden zu Ende ausgeführt.
- Den Parameter "Zu Beginn des Sonnenscheins" einstellen auf "auffahren" oder "öffnen".
Der Aktor fährt zu Beginn der Sonnenbeschattung den Behang nach oben oder öffnet die Lüftungsklappe/das Dachfenster.
- Den Parameter "Zu Beginn des Sonnenscheins" einstellen auf "abfahren" oder "schließen".
Der Aktor fährt zu Beginn der Sonnenbeschattung den Behang nach unten oder schließt die Lüftungsklappe/das Dachfenster.
- Den Parameter "Zu Beginn des Sonnenscheins" einstellen auf "stopp".
Zu Beginn der Sonnenbeschattung steuert der Aktor die Relais des Ausganges in die Position "stopp". Dadurch wird eine evtl. ablaufende Antriebsfahrt unterbrochen.

- Den Parameter "Zu Beginn des Sonnenscheins" einstellen auf "Abruf interne Szene". Die interne Szene konfigurieren, welche abgerufen werden soll (Parameter "Interne Szene").
Zu Beginn der Sonnenbeschattung ruft der Aktor für den betroffenen Ausgang den in der Szenenkonfiguration eingestellten Positionswert ab. Es wird also kein Szenenabruf wie im direkten Betrieb ausgeführt, sondern lediglich der entsprechende Szenen-Positionswert angefahren.
- Den Parameter "Zu Beginn des Sonnenscheins" einstellen auf "feste Position".
Zu Beginn der Sonnenbeschattung ruft der Aktor für den betroffenen Ausgang einen festen Positionswert ab.
- i** Die Einstellung "feste Position" kann bei der Betriebsart "Jalousie" getrennt für die Jalousiehöhe und für die Lamellenposition ausgewählt werden. Die ETS passt aus diesem Grund die Parameterauswahl an und erweitert die Einstellungsmöglichkeiten in dieser Betriebsart.
- Nur bei "feste Position": Den Parameter "Feste Jalousieposition", "Feste Rollladen-/Markisenposition" oder "Feste Lüftungsklappenposition" auf "wie parametrierter Wert" einstellen. Im Anschluss den Parameter "Jalousieposition (0...100%)", "Rollladen-/Markisenposition (0...100%)" oder "Lüftungsklappenposition (0...100%)" auf den gewünschten Positionswert parametrieren.
Zu Beginn der Sonnenbeschattung fährt der Ausgang unveränderbar den parametrierten Positionswert an.
- Nur bei "feste Position": Den Parameter "Feste Jalousieposition", "Feste Rollladen-/Markisenposition" oder "Feste Lüftungsklappenposition" auf "keine Änderung der aktuellen Position" einstellen.
Zu Beginn der Sonnenbeschattung wird der zuletzt eingestellte Positionswert der Jalousiehöhe, der Rolllade, der Markise oder der Lüftungsklappe beibehalten.
- Nur bei "feste Position" und Betriebsart "Jalousie": Den Parameter "Feste Lamellenposition (0...100%)" auf den gewünschten Positionswert parametrieren.
Zu Beginn der Sonnenbeschattung fährt der Ausgang die Lamellen unveränderbar auf den parametrierten Positionswert, nachdem die Jalousiehöhe eingestellt wurde.
- Den Parameter "Zu Beginn des Sonnenscheins" einstellen auf "variable Position".
Zu Beginn der Sonnenbeschattung ruft der Aktor für den betroffenen Ausgang den variabel vorgegebenen Positionswert ab. Die variable Vorgabe der Jalousiehöhe, der Rollladen-, Markisen- oder Lüftungsklappenposition erfolgt über das separate Kommunikationsobjekt "Sonnenschutz - ...position" (in der Betriebsart "Jalousie" für die Lamellen auch über das separate Objekt "Sonnenschutz - Lamellenposition").

- i Die Einstellung "variable Position" kann bei der Betriebsart "Jalousie" getrennt für die Jalousiehöhe und für die Lamellenposition ausgewählt werden. Die ETS passt aus diesem Grund die Parameterauswahl an und erweitert die Einstellungsmöglichkeiten in dieser Betriebsart.

- i Das bei diesem Parameter eingestellte Verhalten wird nur dann ausgeführt, wenn keine höher priorisierte Funktion (z. B. Sicherheit) zum Zeitpunkt der Sonnenbeschattung aktiviert ist.

- i Bei Einstellung "Abruf interne Szene": Bei dieser Einstellung muss die Szenenfunktion des Ausgangs in der ETS freigeschaltet sein! Andernfalls erfolgt eine Positionierung zu Beginn der Sonnenbeschattung auf unbestimmte Positionswerte. Es werden auch die durch eine Szenen-Speicherfunktion im Aktor abgespeicherten Szenenpositionswerte angefahren. Eine konfigurierte Szenenabrufverzögerung hat auf den Abruf des Szenenwertes durch den Sonnenschutz keine Auswirkung.

- i Bei Einstellung "variable Position": Nach einem ETS-Programmierungsvorgang oder nach dem Einschalten der Versorgungsspannung müssen die Objekte "Sonnenschutz - ...position" und "Sonnenschutz - Lamellenposition" vom KNX mit Positionswerten beschrieben werden. Andernfalls positioniert der Aktor zu Beginn der Sonnenbeschattung nicht, da ihm keine gültigen Positionsdaten vorliegen!
 Die Positionsdaten können im Betrieb des Aktors – auch bei aktivem Sonnenschutz – jederzeit über den KNX aktualisiert werden (z. B. durch eine Wetterstation zwecks Sonnenstandsnachführung). Der Aktor fährt bei aktiver Sonnenbeschattung dann sofort die neu empfangenen Positionen an. Falls eine Funktion mit einer höheren Priorität aktiviert ist, speichert der Aktor die neu empfangenen Positionswerte und fährt sie bei einem späteren Beschattungsvorgang an.
 Die zuletzt empfangenen Positionsdaten gehen bei einem Ausfall der Busspannung verloren.

Erzwingen einer Referenzfahrt bei Sonnenschutz einstellen

Zu Beginn einer Sonnenbeschattung kann bei Bedarf im einfachen und im erweiterten Sonnenschutz eine Referenzfahrt erzwungen werden, wenn feste oder variable Positionswerte oder Szenenpositionen angefahren werden sollen oder eine Szene abgerufen wird. Durch das Erzwingen einer Referenzfahrt zu Beginn des Sonnenschutzes kann sichergestellt werden, dass die Behang- oder Lamellenpositionen bei einer Sonnenschutz-Positionierung von verschiedenen Ausgängen auf identische Positionswerte (z. B. eine lange Fensterfront) synchron angefahren werden. Andernfalls könnten sich hier ohne das Erzwingen einer Referenzfahrt Ungenauigkeiten in der Positionierung einstellen, die sich störend auf das Gesamtbild einer beschatteten Gebäudefassade auswirken.

Eine erzwungene Referenzfahrt wird im einfachen Sonnenschutz immer dann ausgeführt, wenn über das Objekt "Sonnenschein" der Anfang einer Sonnenbeschattung signalisiert wird. Updates des Objekts von "Sonnenschein vorhanden" nach "Sonnenschein vorhanden" bewirken keine Referenzfahrt, wenn sich der Ausgang zu diesem Zeitpunkt noch in der Sonnenschutzposition befindet.

Im erweiterten Sonnenschutz wird eine erzwungene Referenzfahrt gefahren, wenn die Automatik aktiv ist oder aktiviert wird und über das Objekt "Sonnenschein" der Anfang einer Sonnenbeschattung signalisiert wurde. Updates des Objektes von "Sonnenschein vorhanden" nach "Sonnenschein vorhanden" bewirken grundsätzlich keine Referenzfahrt. Hier muss erst ein Wechsel des Sonnenscheinsignals von "Sonne nicht vorhanden" nach "Sonne vorhanden" erfolgen, bis dass eine neue Referenzfahrt ausgeführt wird.

Eine erzwungene Referenzfahrt wird wie beschrieben zur Synchronisierung immer ausgeführt, auch dann, wenn die Positionsdaten des Behangs oder der Lamellen bekannt sind. Am Ende einer Sonnenbeschattung wird grundsätzlich keine Referenzfahrt erzwungen.

Die Sonnenschutz-Funktion muss auf der Parameterseite "Relaisausgänge... -> JA... - Allgemein -> Freigaben" freigegeben sein, damit die Parameter des Sonnenschutzes sichtbar sind.

- Den Parameter "Referenzfahrt vor jeder Sonnenschutzpositionierung" auf der Parameterseite "Relaisausgänge... -> JA... Allgemein -> Sonnenschutz -> Sonnenschutz Anfang" aktivieren.

Zu Beginn der Sonnenbeschattung wird wie beschrieben immer eine Referenzfahrt erzwungen. Nach Ablauf der Referenzfahrt wird die vorgegebene Position eingestellt.

- Den Parameter "Referenzfahrt vor jeder Sonnenschutzpositionierung" deaktivieren.

Zu Beginn der Sonnenbeschattung wird nur dann eine Referenzfahrt ausgeführt, wenn die Positionsdaten – z. B. nach einem ETS-Programmierungsvorgang oder nach dem Einschalten der Spannungsversorgung – unbekannt sind. Andernfalls wird sofort die vorgegebene Position zur Sonnenbeschattung angefahren.

- i** Eine Referenzfahrt ist eine um 20 % und zusätzlich um die parametrisierte Fahrzeitverlängerung verlängerte Fahrzeit in die obere Endlage. Eine Referenzfahrt ist nicht nachtriggerbar.
- i** Bei variabler Vorgabe von Positionswerten: Eine Referenzfahrt wird nicht ausgeführt, wenn bei aktivem Sonnenschutz neue Positionswerte über den KNX vorgegeben werden.
- i** Bei Betriebsart "Jalousie": Eine abgeschlossene Referenzfahrt der Jalousiehöhe synchronisiert auch die Lamellenposition.

Lamellenoffset bei Sonnenschutz (nur bei Betriebsart "Jalousie")

Für die Lamellenposition am Anfang einer Sonnenbeschattung kann für den Jalousieausgang ein Offset angegeben werden, wenn feste oder variable Lamellenpositionswerte angefahren werden sollen. Der Lamellenoffset kann bei Bedarf die fest oder variabel vorgegebene Lamellen-Sollposition korrigieren und ermöglicht auf diese Art die Einstellung einer individuellen Beschattungssituation bei aktivem Sonnenschutz. Es werden zwei Offsetvorgaben unterschieden...

- Der Lamellenoffset kann statisch in der ETS parametrierbar werden. Durch Parametrierung eines statischen Offset-Werts ist beispielsweise eine Anpassung der Sonnenbeschattung in bestimmten Gebäudebereichen möglich, die durch Schattenwerfer vor dem Gebäude nicht der vollen Sonneneinstrahlung ausgesetzt sind. Somit kann der durch die Sonnenschutz-Steuerung variabel eingestellte oder fest parametrierte Lamellenwinkel übersteuert werden, so dass die Lamellen immer etwas weiter geöffnet sind, als ursprünglich vorgegeben. Alternativ ist bei starken Sonnenreflektionen auch das Schließen der Lamellen über den statischen Offset möglich.
- Der Lamellenoffset kann zusätzlich über das separate Kommunikationsobjekt "Sonnenschutz - Offset Lamellenposition" vom KNX angepasst werden. Auf diese Weise kann auch während einer aktiven Sonnenbeschattung der gewünschte Lamellenoffset eingestellt werden - unabhängig von einer direkten Bedienung beispielsweise durch den Kurzzeitbetrieb. Somit ist es als Beispiel möglich, dass Personen in einem Raum jederzeit den Lamellenwinkel durch Wertvorgabe an einem Tastsensor oder an einer Visualisierung manuell nachjustieren und individuell anpassen können. Eine Offset-Vorgabe über das Objekt überschreibt den in der ETS parametrierbaren Wert.

Der vorgegebene Offset wird im einfachen und im erweiterten Sonnenschutz bei jeder Lamellenpositionierung bei aktiver Sonnenbeschattung (Sonnenschein Anfang) berücksichtigt und rechnerisch auf die vorgegebene Lamellen-Sollposition addiert. Der Offset-Wert lässt sich im Bereich -100 % ... 0 ... 100 % variieren, so dass der Lamellenwinkel in beide Richtungen bis in die Lamellenendlagen beeinflusst werden kann. Bei einem Offset von "0 %" entspricht die tatsächliche Lamellenposition immer der vorgegebenen Lamellen-Sollposition des Sonnenschutzes.



Bild 18: Funktionsweise des Lamellenoffsets als Beispiel (beispielhaft für Lamellentyp 1 / Lamellentyp 2 sinngemäß gleich)

Der nach der Addition der Lamellenposition mit dem Offset tatsächlich eingestellte Positionswert liegt immer zwischen 0 und 100%. Positionsminimum und -maximum werden somit durch die Lamellenendlagen bestimmt. Ein Überschreiten dieser Grenzen durch eine Offset-Vorgabe ist nicht möglich. Beispiel...

Lamellenposition zu Beginn des Sonnenscheins = 90 %

Sonnenschein Offset Lamellenposition = +30 %

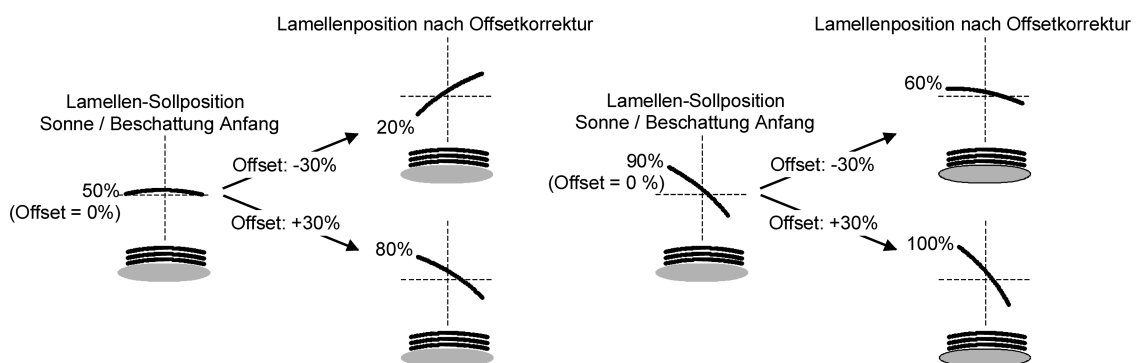
-> Resultierende Lamellenposition ist 100%, da Lamellenendlage erreicht.

Das Datenformat des Kommunikationsobjektes "Sonnenschutz - Offset Lamellenposition" erlaubt gemäß KNX Datenpunkttyp 6.001 (DPT_Percent_V8) die Vorgabe po-

sitiver und negativer Werte im Bereich $-128 \dots 0 \dots +127$. Der Aktor interpretiert den empfangenen Wert direkt als Offset in %. Werte kleiner -100 oder größer $+100$ werden auf Minimum-Offset (-100%) und Maximum-Offset ($+100\%$) begrenzt und dementsprechend ausgewertet.

Eine Offset-Vorgabe über das Objekt überschreibt den in der ETS parametrisierten Wert. Ein über das Kommunikationsobjekt empfangener Offset-Wert kann bei Busspannungsausfall intern nichtflüchtig abgespeichert werden, so dass der zuletzt empfangene Offset-Wert bei einem Ausfall der Versorgungsspannung nicht verloren geht. Alternativ kann die Offset-Vorgabe über den KNX bei einem Ausfall der Versorgungsspannung zurückgesetzt werden (0%), so dass der in der ETS parametrisierte Wert wieder ausgewertet wird. Das Verhalten der Offset-Vorgabe bei Busspannungsausfall ist in der ETS parametrierbar.

Lamellenoffset bei Sonnenschutz konfigurieren (nur bei Betriebsart "Jalousie")

Die Sonnenschutz-Funktion muss auf der Parameterseite "Relaisausgänge... -> JA... - Allgemein -> Freigaben" freigegeben sein, damit die Parameter des Sonnenschutzes sichtbar sind.

Die Betriebsart muss auf "Jalousie" konfiguriert sein.

Die Reaktion zu Beginn des Sonnenscheins muss auf feste oder variable Positionsvorgabe parametrisiert sein.

- Den Parameter "Offset der Lamellenposition bei Sonnenschein" auf der Parameterseite "Relaisausgänge... -> JA... Allgemein -> Sonnenschutz -> Sonnenschutz Anfang" einstellen auf "kein Offset".

Die Offset-Korrektur ist deaktiviert. Bei einer Sonnenbeschattung (Sonnenschein Anfang) wird die feste oder variable Lamellen-Sollposition ohne Offset-Korrektur angefahren. Die weiteren Parameter der Offset-Parametrierung sind ausgeblendet.

- Den Parameter "Offset der Lamellenposition bei Sonnenschein" einstellen auf "Offset wie Parameter".

Die statische Offset-Korrektur durch ETS-Parametervorgabe ist aktiviert. Bei jeder Sonnenbeschattung (Sonnenschein Anfang) wird die Lamellen-Sollposition stets um den parametrisierten Offset-Wert korrigiert.

- Den Parameter "Offset der Lamellenposition bei Sonnenschein" einstellen auf "Offset wie Parameter und durch Objekt".

Die Offset-Korrektur durch ETS-Parametervorgabe und durch Vorgabe über das Objekt ist aktiviert. Der Lamellenoffset wird durch einen fest parametrisierten Wert in der ETS vorgegeben und lässt sich dynamisch durch ein separates Kommunikationsobjekt anpassen. Bei jeder Sonnenbeschattung (Sonnenschein Anfang) wird die Lamellen-Sollposition stets um den vorgegebenen Offset-Wert korrigiert.

- Den Parameter "Offset-Lamellenposition ($-100 \dots 100\%$)" auf den erforderlichen Offset-Wert parametrieren.

Der parametrierte Wert definiert die statische Offset-Korrektur der Lamellenposition. Der parametrierte Wert kann über das Objekt "Sonnenschutz - Offset Lamellenposition" angepasst werden, wenn das Kommunikationsobjekt freigeschaltet wurde.

- Den Parameter "Bei Busspannungsausfall speichern" deaktivieren.
Der durch das Objekt empfangene Wert wird nur temporär flüchtig gespeichert. Dadurch ersetzt der empfangene Wert nur den parametrierten Wert bis zu einer neuen Initialisierung des Aktors. Nach einer Initialisierung wird der in der ETS parametrierte Offset-Wert wiederverwendet.
- Den Parameter "Bei Busspannungsausfall speichern" aktivieren.
Der empfangene Wert wird bei einem Busspannungsausfall nichtflüchtig im Aktor gespeichert. Der ursprünglich parametrierte Offset-Wert wird dabei dauerhaft überschrieben. Erst ein neuer ETS-Programmierungsvorgang setzt den Offset auf die Parametervorgabe zurück.
- i** Ein über den KNX empfangener Offset-Wert wird intern im Aktor temporär oder nichtflüchtig gespeichert und bei der nächsten Sonnenbeschattung berücksichtigt. Der Empfang eines Offset-Werts während einer aktiven Sonnenbeschattung (Sonnenschein Anfang aktiv) führt zu sofortigen und sichtbaren Nachführung des Offset-Winkels am Ausgang.
- i** Nach einem ETS-Programmierungsvorgang ist der Offset stets auf den in der ETS parametrierten Wert gesetzt
- i** Der Lamellenoffset hat auf das Verhalten eines Ausgangs am Ende einer Sonnenbeschattung (Sonnenschein Ende) keinen Einfluss.

Reaktion bei Sonnenschein Ende einstellen (nur bei einfachem Sonnenschutz)

Am Ende einer Sonnenbeschattung – ggf. nach Ablauf der Verzögerungszeit – zeigt der betroffene Ausgang die eingestellte Reaktion, wenn zum Zeitpunkt der Deaktivierung keine Funktion mit einer höheren Priorität aktiv ist. Die eingestellte Reaktion wird am Ende einer Sonnenbeschattung auch nicht ausgeführt, wenn der direkte Betrieb gemäß Priorität das Sonnenscheinsignal übersteuert.

Die Einstellung der Reaktion für das Ende des Sonnenscheins erfolgt auf der Parameterseite

"Relaisausgänge... -> JA... Allgemein -> Sonnenschutz -> Sonnenschutz Ende".

Die Sonnenschutz-Funktion muss auf der Parameterseite

"Relaisausgänge... -> JA... - Allgemein -> Freigaben" freigegeben sein, damit die Parameter des Sonnenschutzes sichtbar sind.

Der einfache Sonnenschutz muss konfiguriert sein.

- Den Parameter "Am Ende des Sonnenscheins" einstellen auf "keine Reaktion".
Am Ende der Sonnenbeschattung zeigt das Relais des Ausgangs keine Reaktion. Zu diesem Zeitpunkt ablaufende Fahrten werden zu Ende ausgeführt.

- Den Parameter "Am Ende des Sonnenscheins" einstellen auf "auffahren" oder "öffnen".
Der Aktor fährt den Behang nach oben oder öffnet die Lüftungsklappe/das Dachfenster am Ende der Sonnenbeschattung.
 - Den Parameter "Am Ende des Sonnenscheins" einstellen auf "abfahren" oder "schließen".
Der Aktor fährt den Behang nach unten oder schließt die Lüftungsklappe/das Dachfenster am Ende der Sonnenbeschattung.
 - Den Parameter "Am Ende des Sonnenscheins" einstellen auf "stopp".
Am Ende der Sonnenbeschattung steuert der Aktor die Relais des Ausgangs in die Position "stopp". Dadurch wird eine evtl. ablaufende Antriebsfahrt unterbrochen.
 - Den Parameter "Am Ende des Sonnenscheins" einstellen auf "Position nachführen".
Am Ende der Sonnenbeschattung wird der zuletzt vor Sonnenschutz statisch eingestellte oder der während des Sonnenschutzes nachgeführte und intern abgespeicherte Zustand am Ausgang eingestellt. Dabei werden die Positionsobjekte, das Langzeitobjekt und die Szenenfunktion nachgeführt.
- i** Das bei diesem Parameter eingestellte Verhalten wird nur dann ausgeführt, wenn keine höher priorisierte Funktion (z. B. Sicherheit) bei Sonnenschutzfreigabe aktiviert ist oder ein direkter Betrieb gemäß Priorität nicht das Sonnenscheinsignal übersteuert hat.
- i** Bei Einstellung "Position nachführen": Der Aktor kann nur dann absolute Positionen (Positionstelegramm, Szenenwert) bei Sonnenschutzzende nachführen, wenn die Positionsdaten bekannt sind und Positionen vorgegeben wurden. Andernfalls wird am Ende der Sonnenbeschattung keine Reaktion gezeigt. Positionsdaten können nachgeführt werden, wenn vor dem Sonnenschutz eine Position definiert eingestellt war oder wenn während des Sonnenschutzes ein neues Positionstelegramm über die Positionierungsobjekte empfangen wurde. Im zuletzt genannten Fall wird eine Referenzfahrt am Ende des Sonnenschutzes gefahren, wenn die Position vor oder während des Sonnenschutzes unbekannt war.
Auch werden bekannte Lamellenpositionen wie beschrieben nachgeführt. Das erfolgt auch dann, wenn die Jalousiehöhe unbekannt ist.
Langzeitfahrten (Fahrt ohne Positionsvorgabe) werden immer nachgeführt.

Reaktion bei Sonnenschein Ende einstellen (nur bei erweitertem Sonnenschutz)

Das Verhalten des Ausgangs am Ende der Sonnenbeschattung – ggf. nach Ablauf der Verzögerungszeit – kann für den Ausgang in der ETS konfiguriert werden. Im erweiterten Sonnenschutz zeigt der Ausgang die parametrisierte Reaktion, wenn die Automatik aktiviert ist und ein neues Sonnenscheinsignal (Zustandswechsel "Sonnenschein vorhanden" -> "Sonnenschein nicht vorhanden")

empfangen wird. Die Reaktion wird nicht ausgeführt, wenn zum Zeitpunkt der Änderung des Sonnenscheinsignals eine Funktion mit einer höheren Priorität aktiviert ist. Die eingestellte Reaktion wird auch nicht ausgeführt, wenn der direkte Betrieb gemäß Priorität das Sonnenscheinsignal übersteuert.

Die Einstellung der Reaktion für das Ende des Sonnenscheins erfolgt auf der Parameterseite

"Relaisausgänge... -> JA... Allgemein -> Sonnenschutz -> Sonnenschutz Ende".

Die Sonnenschutz-Funktion muss auf der Parameterseite

"Relaisausgänge... -> JA... - Allgemein -> Freigaben" freigegeben sein, damit die Parameter des Sonnenschutzes sichtbar sind.

Der erweiterte Sonnenschutz muss konfiguriert sein.

- Den Parameter "Am Ende des Sonnenscheins" einstellen auf "keine Reaktion".
Am Ende der Sonnenbeschattung zeigt das Relais des Ausgangs keine Reaktion. Zu diesem Zeitpunkt ablaufende Fahrten werden zu Ende ausgeführt.
 - Den Parameter "Am Ende des Sonnenscheins" einstellen auf "auffahren" oder "öffnen".
Der Aktor fährt den Behang nach oben oder öffnet die Lüftungsklappe/das Dachfenster am Ende der Sonnenbeschattung.
 - Den Parameter "Am Ende des Sonnenscheins" einstellen auf "abfahren" oder "schließen".
Der Aktor fährt den Behang nach unten oder schließt die Lüftungsklappe/das Dachfenster am Ende der Sonnenbeschattung.
 - Den Parameter "Am Ende des Sonnenscheins" einstellen auf "stopp".
Am Ende der Sonnenbeschattung steuert der Aktor die Relais des Ausgangs in die Position "stopp". Dadurch wird eine evtl. ablaufende Antriebsfahrt unterbrochen.
 - Den Parameter "Am Ende des Sonnenscheins" einstellen auf "Abruf interne Szene". Die interne Szene konfigurieren, welche abgerufen werden soll (Parameter "Interne Szene").
Am Ende der Sonnenbeschattung ruft der Aktor für den betroffenen Ausgang den in der Szenenkonfiguration eingestellten Positionswert ab. Es wird also kein Szenenabruf wie im direkten Betrieb ausgeführt, sondern lediglich der entsprechende Szenen-Positionswert angefahren.
 - Den Parameter "Am Ende des Sonnenscheins" einstellen auf "feste Position".
Am Ende der Sonnenbeschattung ruft der Aktor für den betroffenen Ausgang einen festen Positionswert ab.
- i** Die Einstellung "feste Position" kann bei der Betriebsart "Jalousie" nur gemeinsam für die Jalousiehöhe und für die Lamellenposition ausgewählt werden.

- Nur bei "feste Position": Den Parameter "Feste Jalousieposition", "Feste Rollladen-/Markisenposition" oder "Feste Lüftungsklappenposition" auf "wie parametrierter Wert" einstellen. Im Anschluss den Parameter "Jalousieposition (0...100%)", "Rollladen-/Markisenposition (0...100%)" oder "Lüftungsklappenposition (0...100%)" auf den gewünschten Positionswert parametrieren.

Am Ende der Sonnenbeschattung fährt der Ausgang unveränderbar den parametrierten Positionswert an.

- Nur bei "feste Position": Den Parameter "Feste Jalousieposition", "Feste Rollladen-/Markisenposition" oder "Feste Lüftungsklappenposition" auf "keine Änderung der aktuellen Position" einstellen.

Am Ende der Sonnenbeschattung wird der zuletzt eingestellte Positionswert der Jalousiehöhe, der Rolllade, der Markise oder der Lüftungsklappe beibehalten.

- Nur bei "feste Position" und Betriebsart "Jalousie": Den Parameter "Feste Lamellenposition (0...100%)" auf den gewünschten Positionswert parametrieren.

Am Ende der Sonnenbeschattung fährt der Ausgang die Lamellen unveränderbar auf den parametrierten Positionswert, nachdem die Jalousiehöhe eingestellt wurde.

i Das bei diesem Parameter eingestellte Verhalten wird nur dann ausgeführt, wenn keine höher priorisierte Funktion (z. B. Sicherheit) zum Zeitpunkt der Änderung des Sonnenscheinsignals aktiviert ist. Die eingestellte Reaktion wird auch nicht ausgeführt, wenn der direkte Betrieb gemäß Priorität das Sonnenscheinsignal übersteuert.

i Bei Einstellung "Abruf interne Szene": Bei dieser Einstellung muss die Szenenfunktion des Ausgangs in der ETS freigeschaltet sein! Andernfalls erfolgt eine Positionierung am Ende der Sonnenbeschattung auf unbestimmte Positionswerte. Es werden auch die durch eine Szenen-Speicherfunktion im Aktor abgespeicherten Szenenpositionswerte angefahren. Eine konfigurierte Szenenabrufverzögerung hat auf den Abruf des Szenenwertes durch den Sonnenschutz keine Auswirkung.

8.2.8.1 Heizen/Kühlen-Automatik

Die Heizen/Kühlen-Automatik kann den erweiterten Sonnenschutz ergänzen, so dass die Sonnenbeschattung eines Raumes einer zusätzlichen Anwendung zur Verfügung steht. Bei aktiver Heizen/Kühlen-Automatik wird zusätzlich zu den Signalen der erweiterten Sonnenschutzfunktion auch ein Präsenzsignal – beispielsweise von einem KNX Präsenzmelder oder einem Wächter – ausgewertet. Nur wenn sich Personen im Raum aufhalten, führt der Aktor die Sonnenschutzautomatik aus. Der Raum wird dann in Abhängigkeit des Sonnenscheinsignals - wie in den Kapiteln zuvor beschrieben - beschattet oder nicht.

Wenn dem Aktor keine Präsenz signalisiert wird, wertet er zusätzlich ein Heizen/Kühlen-Signal aus, welches beispielsweise von einem Raumtemperaturregler oder von einem Außenthermostat abgeleitet wird. In diesem Fall kann die Sonnenbeschattung dazu verwendet werden, die Heizen- oder die Kühlenfunktion eines Raumes zu unterstützen. Da keine Personen anwesend sind, kann beispielsweise eine intensive Sonneneinstrahlung durch Öffnen der Lamellen oder Hochfahren des Behangs dazu verwendet werden, den Raum aufzuheizen. Analog kann eine Sonneneinstrahlung auch bei Nichtanwesenheit abgeschattet werden, wenn sich der Raum bei Sonnenschein nicht zusätzlich aufheizen soll.

Durch die Auswertung der drei 1-Bit-Signale "Präsenz", "Heizen/Kühlen-Umschaltung" und "Sonnenschein", deren Telegrammpolarität in der ETS unabhängig einstellbar ist, unterscheidet die erweiterte Sonnenschutzfunktion mit Heizen/Kühlen-Automatik die in der folgenden Tabelle gezeigten 6 Zustände und die damit verbundenen Ausgangsreaktionen.

Präsenz	Heizen/Kühlen-Umschaltung	Sonne / Beschattung Fassade	Reaktion am Ausgang
Präsenz vorhanden	--- (irrelevant)	Sonnenschein aktiv	Zu Beginn des Sonnenscheins
Präsenz vorhanden	--- (irrelevant)	Sonnenschein inaktiv	Am Ende des Sonnenscheins
Keine Präsenz vorhanden	Heizen aktiv	Sonnenschein aktiv	Zu Beginn des Sonnenscheins bei Heizen
Keine Präsenz vorhanden	Heizen aktiv	Sonnenschein inaktiv	Am Ende des Sonnenscheins bei Heizen
Keine Präsenz vorhanden	Kühlen aktiv	Sonnenschein aktiv	Zu Beginn des Sonnenscheins bei Kühlen
Keine Präsenz vorhanden	Kühlen aktiv	Sonnenschein inaktiv	Am Ende des Sonnenscheins bei Kühlen

Zustände der erweiterten Sonnenschutzfunktion mit Heizen/Kühlen-Umschaltung

Das Sonnenscheinsignal wird - wie im erweiterten Sonnenschutz ohne Heizen/Kühlen-Automatik beschrieben – verzögert ausgewertet, wenn eine Zeitverzögerung für dieses Signal in der ETS parametrierbar ist. Analog kann auch das Präsenzsinal unabhängig zeitverzögert ausgewertet werden, um beispielsweise kurzzeitige Änderungen des Signalzustands zu entprellen.

Das Prinzipschaltbild verdeutlicht das Zusammenwirken der verschiedenen Kommunikationsobjekte des erweiterten Sonnenschutzes in Verbindung mit der Heizen/Kühlen-Automatik. Das Bild soll außerdem verdeutlichen, wie Sensorkomponenten beispielhaft an die Heizen/Kühlen-Automatik angebunden werden.



Bild 19: Prinzipschaltbild der Heizen/Kühlen-Automatik (zur Vereinfachung ohne Sperrfunktionen des Automatik-Betriebs oder des direkten Betriebs)

Die Heizen/Kühlen-Automatik wird gemäß Prinzipschaltbild nur dann ausgeführt, wenn auch die Sonnenschutz-Automatik aktiviert ist. Wie im erweiterten Sonnenschutz ohne Heizen/Kühlen-Automatik erfolgt die Aktivierung der Sonnenschutz-Automatik über das Objekt "Sonnenschutz - Automatik" in Abhängigkeit der Parametrierung entweder sofort oder erst nach dem Erkennen einer Zustandsänderung eines der Signale "Präsenz", "Heizen/Kühlen-Umschaltung" und "Sonnenschein". Die entsprechenden Kommunikationsobjekte der Signale "Präsenz", "Heizen/Kühlen-Umschaltung" und "Sonnenschein" sind nach einem ETS-Programmierungsvorgang oder nach dem Einschalten der Versorgungsspannung des Aktors mit "0" initialisiert. Gemäß der eingestellten Polarität wird sofort der Zustand des Sonnensignals und der Präsenz- und Heizen/Kühlen-Zustand ermittelt und – falls die Sonnenschutz-Automatik aktiv ist – auch die entsprechende Reaktion ausgeführt. Ei-

ne Zustandsänderung des Präsenzsignals oder eine Änderung des Heizen/Kühlen-Signals wird bei aktiver Sonnenschutz-Automatik sofort ausgewertet und in die entsprechende Reaktion umgesetzt.

Das Funktionsschaltbild zeigt alle möglichen Funktionen des erweiterten Sonnenschutzes mit Heizen/Kühlen-Automatik. Aus Gründen der Übersicht sind die Funktionen mit der höheren Priorität (Zwangsstellung, Sicherheitsfunktion) nicht mit eingezeichnet.

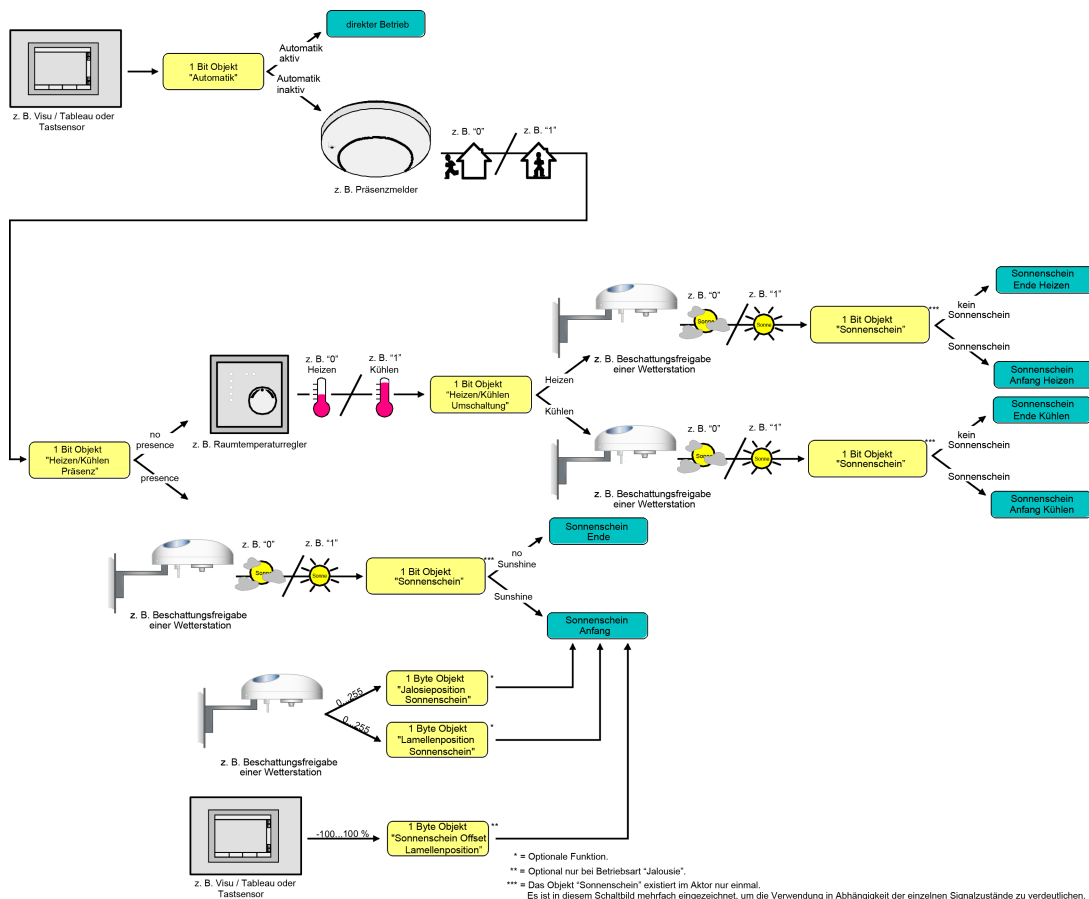

Bild 20: Funktionsschaltbild der Heizen/Kühlen-Automatik

Polarität des Objekts "Heizen / Kühlen Umschaltung" einstellen

Die Telegrammpolarität des Objektes "Heizen / Kühlen Umschaltung" kann für den Ausgang eingestellt werden. Auf diese Weise kann eine Anpassung an die Signale der vorhandenen Raumtemperaturregler oder Außenthermostate erfolgen.

Die Heizen/Kühlen-Automatik muss auf der Parameterseite "Relaisausgänge... -> JA... - Allgemein -> Sonnenschutz -> Heizen/Kühlen-Automatik" freigegeben sein, damit die Parameter sichtbar sind.

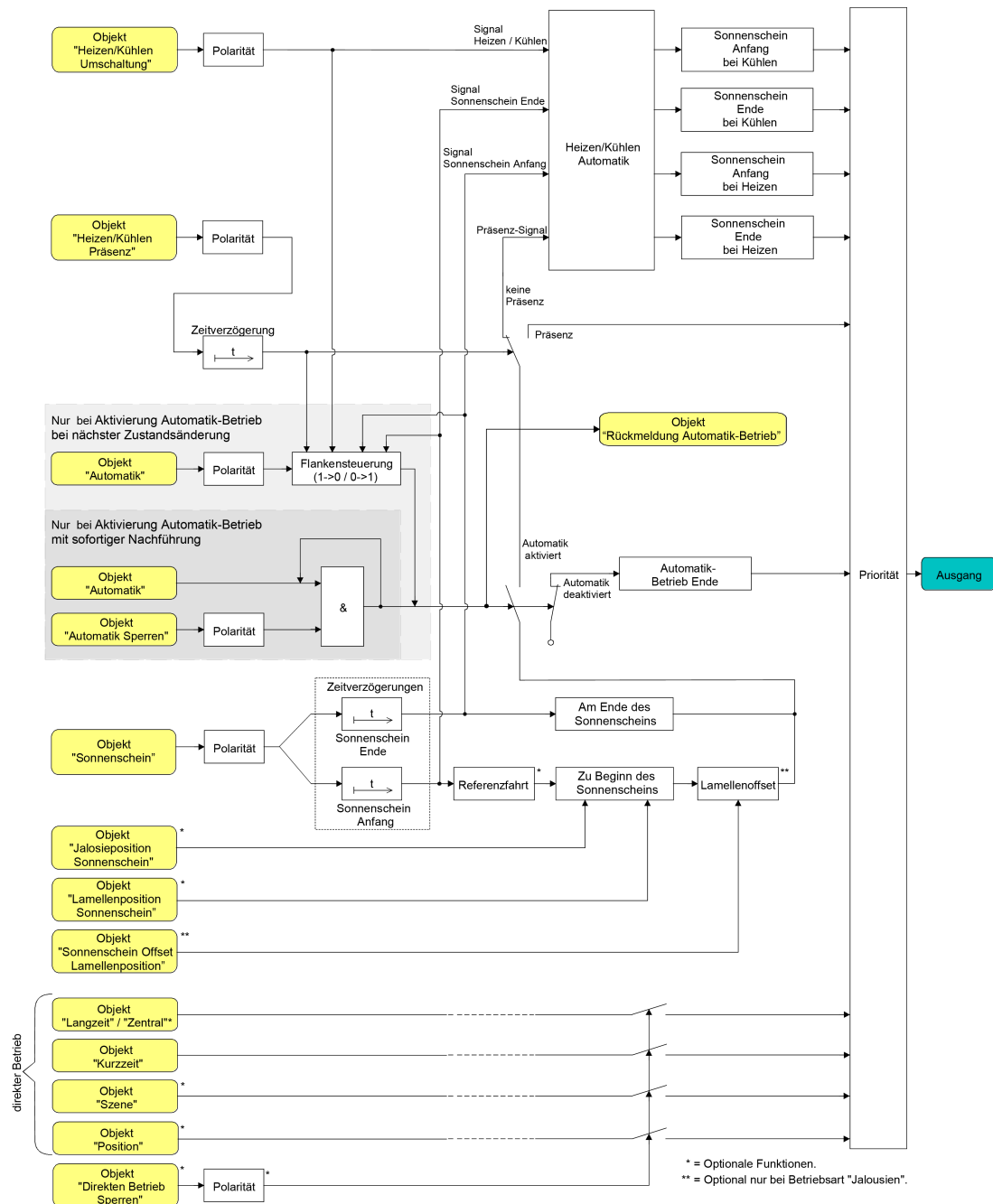
- Den Parameter "Polarität Objekt 'Heizen / Kühlen Umschaltung'" auf die erforderliche Telegrammpolarität einstellen.
Das Heizen/Kühlen-Signal wird entsprechend der eingestellten Polarität ausgewertet.
- i** Ein Update auf das Objekt "Heizen / Kühlen Umschaltung" von aktiv nach aktiv oder von inaktiv nach inaktiv zeigt grundsätzlich keine Reaktion. Es muss ein Zustandswechsel erkannt werden, um das Verhalten eines Ausgangs zu beeinflussen.
- i** Die Heizen/Kühlen-Umschaltung wird nach dem Einschalten der Versorgungsspannung des Aktors mit dem Objektwert "0" initialisiert.

Polarität des Objekts "Heizen / Kühlen Präsenz" einstellen

Die Telegrammpolarität des Objektes "Heizen / Kühlen Präsenz" kann für den Ausgang eingestellt werden. Auf diese Weise kann eine Anpassung an die Signale der vorhandenen KNX Präsenzmelder oder Wächter erfolgen.

Die Heizen/Kühlen-Automatik muss auf der Parameterseite "Relaisausgänge... -> JA... - Allgemein -> Sonnenschutz -> Heizen/Kühlen-Automatik" freigegeben sein, damit die Parameter sichtbar sind.

- Den Parameter "Polarität Objekt 'Heizen / Kühlen Präsenz'" auf die erforderliche Telegrammpolarität einstellen.
Das Präsenz-Signal wird entsprechend der eingestellten Polarität ausgewertet.
- i** Ein Update auf das Objekt "Heizen / Kühlen Präsenz" von aktiv nach aktiv oder von inaktiv nach inaktiv zeigt grundsätzlich keine Reaktion. Es muss ein Zustandswechsel erkannt werden, um das Verhalten eines Ausgangs zu beeinflussen.
- i** Die Heizen/Kühlen-Präsenzsteuerung wird nach dem Einschalten der Versorgungsspannung des Aktors mit dem Objektwert "0" initialisiert.

Zeitverzögerung bei Präsenz Anfang und Ende einstellen

Das über das Objekt "Heizen / Kühlen Präsenz" empfangene Telegramm zur Übermittlung des Präsenzzustandes (gemäß Polarität) kann für den Ausgang zeitverzögert ausgewertet werden.

Die Heizen/Kühlen-Automatik muss auf der Parameterseite "Relaisausgänge... -> JA... - Allgemein -> Sonnenschutz -> Heizen/Kühlen-Automatik" freigegeben sein, damit die Parameter sichtbar sind.

- Den Parameter "Verzögerung zu Beginn der Präsenz" auf die erforderliche Verzögerungszeit einstellen.
Das Telegramm zur Aktivierung des Präsenzbetriebs wird gemäß der Einstellung verzögert ausgewertet.
- Den Parameter "Verzögerung am Ende der Präsenz" auf die erforderlichen Verzögerungszeit einstellen.
Das Telegramm zur Deaktivierung des Präsenzbetriebs wird gemäß der Einstellung verzögert ausgewertet.
- i** Die Zeiteinstellung "0" in den Parametern deaktiviert die jeweilige Verzögerungszeit. In diesem Fall wird der Präsenzzustand nach dem Empfang eines Telegramms sofort ausgewertet.
- i** Ein Update auf das Objekt "Heizen / Kühlen Präsenz" von aktiv nach aktiv oder von inaktiv nach inaktiv zeigt grundsätzlich keine Reaktion. Es muss ein Zustandswechsel erkannt werden, um das Verhalten eines Ausgangs zu beeinflussen. Auch bewirkt nur ein Update des Präsenzsignals nicht die Aktivierung der Sonnenschutz-Automatik.
- i** Die Zeitverzögerung wird bei einem Objektupdate auf "Heizen / Kühlen Präsenz" auch bei deaktiviertem Automatik-Betrieb gestartet, so dass der neu empfangene Präsenzzustand bei anschließend aktivierter Automatik ggf. verzögert in Erscheinung tritt.

Reaktion der Heizen/Kühlen-Automatik einstellen

Das Verhalten des Ausgangs bei aktiver Heizen/Kühlen-Automatik kann in der ETS konfiguriert werden. Durch die Auswertung der drei 1-Bit-Signale "Präsenz", "Heizen/Kühlen-Umschaltung" und "Sonnenschein" werden vier Zustände unterschieden...

- "Zu **Beginn** des Sonnenscheins im **Heiz-Betrieb**",
- "Am **Ende** des Sonnenscheins im **Heiz-Betrieb**",
- "Zu **Beginn** des Sonnenscheins im **Kühl-Betrieb**",
- "Am **Ende** des Sonnenscheins im **Kühl-Betrieb**".

Die Reaktion eines Ausgangs ist für jeden der genannten Zustände in der ETS separat einstellbar. Die Parametereinstellungen für die einzelnen Zustände unterscheiden sich nicht. Aus diesem Grund wird im Folgenden nur exemplarisch die mögliche Konfiguration beschrieben.

Die Einstellung der Reaktion der Heizen/Kühlen-Automatik erfolgt auf der Parameterseite

"Relaisausgänge... -> JA... - Allgemein -> Sonnenschutz -> Heizen/Kühlen-Automatik"

Die Heizen/Kühlen-Automatik muss freigegeben sein, damit die Parameter sichtbar sind.

- Den Parameter "Zu Beginn des Sonnenscheins..." und/oder "Am Ende des Sonnenscheins..." einstellen auf "keine Reaktion".
Bei der Heizen/Kühlen-Automatik zeigen die Relais des Ausgangs keine Reaktion. Ablaufende Fahrten werden zu Ende ausgeführt.
 - Den "Zu Beginn des Sonnenscheins..." und/oder "Am Ende des Sonnenscheins..." einstellen auf "auffahren" oder "öffnen".
Der Aktor fährt bei der Heizen/Kühlen-Automatik den Behang nach oben oder öffnet die Lüftungsklappe/das Dachfenster.
 - Den "Zu Beginn des Sonnenscheins..." und/oder "Am Ende des Sonnenscheins..." einstellen auf "abfahren" oder "schließen".
Der Aktor fährt bei der Heizen/Kühlen-Automatik den Behang nach unten oder schließt die Lüftungsklappe/das Dachfenster.
 - Den "Zu Beginn des Sonnenscheins..." und/oder "Am Ende des Sonnenscheins..." einstellen auf "stopp".
Bei der Heizen/Kühlen-Automatik steuert der Aktor die Relais des Ausgangs in die Position "stopp". Dadurch wird eine evtl. ablaufende Antriebsfahrt unterbrochen.
 - Den "Zu Beginn des Sonnenscheins..." und/oder "Am Ende des Sonnenscheins..." einstellen auf "Abruf interne Szene". Die Nummer der Szene, welche abgerufen werden soll, beim Parameter "Szenenummer (1...64)" parametrieren.
Bei der Heizen/Kühlen-Automatik ruft der Aktor für den betroffenen Ausgang den in der Szenenkonfiguration eingestellten Positionswert ab. Es wird also kein Szenenabruf wie im direkten Betrieb ausgeführt, sondern lediglich der entsprechende Szenen-Positionswert angefahren.
 - Den "Zu Beginn des Sonnenscheins..." und/oder "Am Ende des Sonnenscheins..." einstellen auf "feste Position".
Bei der Heizen/Kühlen-Automatik ruft der Aktor für den betroffenen Ausgang einen festen Positionswert ab.
- i** Die Einstellung "feste Position" kann bei der Betriebsart "Jalousie" nur gemeinsam für die Jalousiehöhe und für die Lamellenposition ausgewählt werden.
- Nur bei "feste Position": Den Parameter "Feste Jalousieposition", "Feste Rollladen-/Markisenposition" oder "Feste Lüftungsklappenposition" auf "wie parametrierter Wert" einstellen. Im Anschluss den Parameter "Jalousieposition (0...100%)", "Rollladen-/Markisenposition (0...100%)" oder "Lüftungsklappenposition (0...100%)" auf den gewünschten Positionswert parametrieren.
Bei der Heizen/Kühlen-Automatik fährt der Ausgang unveränderbar den parametrierten Positionswert an.

- Nur bei "feste Position": Den Parameter "Feste Jalousieposition", "Feste Rollladen-/Markisenposition" oder "Feste Lüftungsklappenposition" auf "keine Änderung der aktuellen Position" einstellen.
Bei der Heizen/Kühlen-Automatik wird der zuletzt eingestellte Positionswert der Jalousiehöhe, der Rolllade, der Markise oder der Lüftungsklappe beibehalten.
- Nur bei "feste Position" und Betriebsart "Jalousie": Den Parameter "Feste Lamellenposition (0...100%)" auf den gewünschten Positionswert parametrieren.
Bei der Heizen/Kühlen-Automatik fährt der Ausgang die Lamellen unveränderbar auf den parametrierten Positionswert, nachdem die Jalousiehöhe eingestellt wurde.
- i** Die parametrierten Reaktionen werden nicht ausgeführt, wenn zum Zeitpunkt der Heizen/Kühlen-Automatik eine Funktion mit einer höheren Priorität aktiviert ist (z. B. Sicherheits-, Zwangsstellungsfunktion oder Handbedienung). Die eingestellte Reaktion wird auch nicht ausgeführt, wenn der direkte Betrieb gemäß Priorität die Sonnenschutz-Automatik übersteuert.
- i** Bei Einstellung "Abruf interne Szene": Bei dieser Einstellung muss die Szenenfunktion des Ausgangs in der ETS freigeschaltet sein! Andernfalls erfolgt eine Positionierung bei der Heizen/Kühlen-Automatik auf unbestimmte Positionswerte. Es werden auch die durch eine Szenen-Speicherfunktion im Aktor abgespeicherten Szenenpositionswerte angefahren. Eine konfigurierte Szenenabrufverzögerung hat auf den Abruf des Szenenwertes durch die Heizen/Kühlen-Automatik keine Auswirkung.

8.2.8.2 Parameter Sonnenschutzfunktion

Relaisausgänge... -> JA... - Allgemein -> Freigaben

Sonnenschutzfunktion	Checkbox (ja / nein)
An dieser Stelle kann die Sonnenschutzfunktion des Jalousieausgangs freigegeben werden.	

Relaisausgänge... -> JA... - Allgemein -> Sonnenschutz

Art des Sonnenschutzes	einfacher Sonnenschutz erweiterter Sonnenschutz
------------------------	---

An dieser Stelle wird der Funktionsumfang des Sonnenschutzes spezifiziert.

einfacher Sonnenschutz: Reduzierter Funktionsumfang mit üblichen Konfigurationsmöglichkeiten.

erweiterter Sonnenschutz: Erweiterter Funktionsumfang mit den Möglichkeiten des einfachen Sonnenschutzes. Zusätzlich ist eine Einbindung des angeschlossenen Antriebs in sonnenstandsgeführte Beschattungssteuerungen möglich. Zudem ist eine Heizen/Kühlen-Automatik realisierbar.

Aktivierung über	Objekt "Automatik" & nächste Zustandsänderung Objekt "Automatik" & sofortige Nachführung
------------------	--

An dieser Stelle wird festgelegt, wie der Automatik-Betrieb aktiviert werden kann und welche Reaktion sich daraus ergibt.

Objekt "Automatik" & nächste Zustandsänderung: Der Automatik-Betrieb wird aktiviert, sobald das Objekt "Automatik" gemäß Polarität auf 'aktiv' eingestellt wird. Eine Reaktion am Ausgang zeigt sich jedoch erst dann, wenn über "Sonnenschein" eine neue Zustandsänderung erkannt wird. Dabei gibt der neue Zustand (Sonnenschein Anfang oder Sonnenschein Ende) das Verhalten des Ausgangs vor.

Objekt "Automatik" & sofortige Nachführung: Der Automatik-Betrieb wird aktiviert, sobald das Objekt "Automatik" gemäß Polarität auf 'aktiv' eingestellt wird. Der Zustand des Objektes "Sonnenschein" gibt dabei unmittelbar das Verhalten des Ausgangs vor (Sonnenschein Anfang oder Sonnenschein Ende).

Der Empfang eines Telegramms 'Automatik inaktiv' auf das Objekt "Automatik" beendet den Automatik-Betrieb in beiden Fällen sofort. Das Verhalten in diesem Fall wird durch den Parameter "Bei Ende" definiert.

Polarität Objekt "Automatik"	Automatik: aktiviert = 1; deaktiviert = 0 Automatik: aktiviert = 0; deaktiviert = 1
------------------------------	---

Hier wird die Polarität des Automatik-Objektes festgelegt.

Sperrfunktion	Checkbox (ja / nein)
<p>Der Automatik-Betrieb kann gesperrt werden. Bei aktivierter Sperrung wird der Automatik-Betrieb abgebrochen. Er lässt sich nach Sperrfreigabe erst dann wieder aktivieren, wenn in das Objekt "Automatik" ein Telegramm gemäß "aktiv" geschrieben wird. Die Objekte "Automatik" und "Automatik sperren" sind miteinander logisch verknüpft (UND mit Rückführung).</p> <p>Ein aktiver Parameter gibt die Sperrfunktion frei und schaltet das Sperrobject sichtbar.</p>	
Polarität Objekt "Automatik sperren"	<p>Automatik: freigegeben = 1; gesperrt = 0</p> <p>Automatik: freigegeben = 0; gesperrt = 1</p>
<p>Hier wird die Polarität des Automatik-Sperr-Objektes festgelegt. Die Sperrung ist aktiviert, wenn ein Telegramm gemäß der Polarität 'gesperrt' empfangen wird. Dieser Parameter ist nur sichtbar, wenn der Parameter "Sperrfunktion" aktiviert ist.</p>	
Rückmeldung	<p>keine Rückmeldung</p> <p>Rückmeldeobjekt ist aktives Meldeobjekt</p> <p>Rückmeldeobjekt ist passives Statusobjekt</p>
<p>Der Automatik-Betrieb des erweiterten Sonnenschutzes verfügt über ein eigenes 1-Bit-Rückmeldeobjekt zur Signalisierung auf dem KNX, ob der Automatik-Betrieb aktiv ist oder nicht. Dieses Rückmeldeobjekt kann an dieser Stelle freigeschaltet und weiter konfiguriert werden.</p> <p>keine Rückmeldung: Es ist kein Rückmeldeobjekt für den Automatik-Betrieb des betroffenen Ausganges vorhanden. Rückmeldung deaktiviert.</p> <p>Rückmeldeobjekt ist aktives Meldeobjekt: Die Rückmeldung und das Objekt sind aktiviert. Das Objekt ist aktiv sendend (Telegrammübertragung bei Zustandsänderung des Automatik-Betriebs).</p> <p>Rückmeldeobjekt ist passives Statusobjekt: Die Rückmeldung und das Objekt sind aktiviert. Das Objekt verhält sich passiv (Telegrammübertragung nur als Antwort auf eine Leseanfrage).</p>	
Verzögerung nach Busspannungswiederkehr	Checkbox (ja / nein)
<p>Die Rückmeldung kann bei Busspannungswiederkehr oder nach einem ETS-Programmierungsvorgang zeitverzögert auf den KNX ausgesendet werden. Ein aktivierter Parameter bewirkt die Verzögerungszeit bei Busspannungswiederkehr für die Rückmeldung. Die Verzögerungszeit wird unter "Allgemein -> Allgemein Jalousieausgänge" parametrierbar.</p> <p>Dieser Parameter ist nur bei aktiv sendendem Rückmeldeobjekt sichtbar.</p>	

Bei Ende	keine Reaktion auffahren / öffnen auffahren / schließen stopp Position nachführen
<p>Das Verhalten des Ausganges am Ende des Automatik Betriebs - auch zu Beginn einer Sperrung des Automatik-Betriebs - wird durch diesen Parameter festgelegt.</p> <p>keine Reaktion: Am Ende des Automatik Betriebs wird die Sonnenschutzfunktion beendet und das Relais des Ausganges zeigt keine Reaktion. Zu diesem Zeitpunkt ablaufende Fahrten werden zu Ende ausgeführt.</p> <p>auffahren / Klappe öffnen: Der Aktor beendet den Sonnenschutz am Ende des Automatik Betriebs und fährt den Behang nach oben oder öffnet die Lüftungsklappe/das Dachfenster.</p> <p>auffahren / Klappe schließen: Der Aktor beendet den Sonnenschutz am Ende des Automatik Betriebs und fährt den Behang nach unten oder schließt die Lüftungsklappe/das Dachfenster.</p> <p>stopp: Am Ende des Automatik Betriebs wird die Sonnenschutzfunktion beendet und der Aktor steuert die Relais des Ausganges in die Position "stopp". Dadurch wird eine evtl. ablaufende Antriebsfahrt unterbrochen.</p> <p>Position nachführen: Am Ende des Automatik Betriebs wird der zuletzt vor der Sonnenschutz-Automatik eingestellte oder der während der Sonnenschutz-Automatik nachgeführte und intern abgespeicherte Zustand am Ausgang eingestellt. Dabei werden die Positionsobjekte, das Langzeitobjekt und die Szenenfunktion nachgeführt.</p> <p>Das bei diesem Parameter eingestellte Verhalten wird nur dann ausgeführt, wenn keine höher priorisierte Funktion (z. B. Sicherheit) zum Zeitpunkt des Endes des Automatik-Betriebs aktiviert ist.</p>	

Priorität von Sonnenschutz-Betrieb zu direktem Betrieb	gleiche Priorität höhere Priorität niedrigere Priorität
<p>Die Priorität von Sonnenschutzfunktion zu direktem Betrieb wird durch diesen Parameter festgelegt.</p> <p>gleiche Priorität: Der Sonnenschutz kann durch den direkten Betrieb abgebrochen werden und umgekehrt. Erst mit dem nächsten Empfang von "Sonne vorhanden" wird der Sonnenschutzbetrieb wieder aktiviert.</p> <p>höhere Priorität: Der Sonnenschutz hat die höhere Priorität und kann durch einen direkten Betrieb nicht abgebrochen werden.</p> <p>niedrigere Priorität: Der direkte Betrieb hat die höhere Priorität und kann durch einen Sonnenschutz nicht abgebrochen werden. Erst im Anschluss einer durch den direkten Betrieb eingeleiteten und ununterbrochenen Freigabefahrt in die obere Endlage kann der Sonnenschutz aktiviert werden.</p> <p>Direkter Betrieb = Langzeit-/Kurzzeitbedienung, Positionierung über Objekte, Szenen, Zentral.</p> <p>Der Parameter mit den genannten Einstellungen und Bedeutungen ist nur im einfachen Sonnenschutz verfügbar.</p>	

Priorität von Sonnenschutz-Betrieb zu direktem Betrieb	gleiche Priorität höhere Priorität niedrigere Priorität
<p>Die Priorität von Automatik-Betrieb zu direktem Betrieb wird durch diesen Parameter festgelegt. Die eingestellte Priorität beeinflusst die Auswertung des Sonnenscheinsignals im Automatik-Betrieb und nicht den Automatik-Betrieb selbst.</p> <p>gleiche Priorität: Die Auswertung des Sonnenscheinsignals im Automatik-Betrieb kann durch den direkten Betrieb übersteuert werden. Analog wird der direkte Betrieb durch den Empfang eines neuen Sonnenscheintelegramms übersteuert.</p> <p>höhere Priorität: Der Automatik-Betrieb hat die höhere Priorität und kann unabhängig vom Zustand des Sonnenscheinsignals durch einen direkten Betrieb nicht abgebrochen werden. Ein direkter Betrieb ist erst nach dem Ende des Automatik-Betriebs wieder möglich.</p> <p>niedrigere Priorität: Der direkte Betrieb hat die höhere Priorität und kann durch ein Sonnenscheinsignal im Automatik-Betrieb nicht abgebrochen werden. Erst im Anschluss einer durch den direkten Betrieb eingeleiteten und ununterbrochenen Freigabefahrt in die obere Endlage wird das Sonnenscheinsignal wieder ausgewertet, jedoch nur, wenn der Automatik-Betrieb zu diesem Zeitpunkt aktiviert und nicht gesperrt ist.</p> <p>Direkter Betrieb = Langzeit-/Kurzzeitbedienung, Positionierung über Objekte, Szenen, Zentral.</p> <p>Der Parameter mit den genannten Einstellungen und Bedeutungen ist nur im erweiterten Sonnenschutz sichtbar.</p>	

Polarität Objekt "Sonnenschein"	Sonnenschein = 1; kein Sonnenschein = 0 Sonnenschein = 0; kein Sonnenschein = 1
---------------------------------	--

Hier wird die Polarität des Eingangsobjektes "Sonnenschein" definiert.

Sperrfunktion für direkten Betrieb	Checkbox (ja / nein)
------------------------------------	----------------------

Der direkte Betrieb kann gesperrt werden. Bei aktivierter Sperrung kann ein direkter Betrieb unabhängig der eingestellten Priorität den Sonnenschutz nie abbrechen. Auch außerhalb des Sonnenschutzes ist der direkte Betrieb dann gesperrt. Ein aktivierter Parameter gibt die Sperrfunktion frei und schaltet das Sperrobjekt sichtbar.
Direkter Betrieb = Langzeit-/Kurzzeitbedienung, Positionierung über Objekte, Szenen, Zentral.

Polarität Objekt "Direkten Betrieb sperren"	direkter Betrieb: freigegeben = 1; gesperrt = 0 direkter Betrieb: freigegeben = 0; gesperrt = 1
---	--

Hier wird die Polarität des Sperrobjektes für den direkten Betrieb festgelegt. Die Sperrung ist aktiviert, wenn ein Telegramm gemäß der Polarität 'gesperrt' empfangen wird.
Dieser Parameter ist nur sichtbar, wenn der Parameter "Sperrfunktion für direkten Betrieb" aktiviert ist.

Relaisausgänge... -> JA... - Allgemein -> Sonnenschutz -> Sonnenschutz Anfang

Verzögerung zu Beginn des Sonnenscheins Minuten (0...59)	0...59
Das über das Objekt "Sonnenschein" empfangene Telegramm zur Aktivierung der Sonnenbeschattung (gemäß Polarität) kann zeitverzögert ausgewertet werden. Einstellung der Minuten der Verzögerungszeit.	
Sekunden (0...59)	0...30...59
Einstellung der Sekunden der Verzögerungszeit. Die Zeiteinstellung "0" in beiden Parametern deaktiviert die Verzögerungszeit. In diesem Fall wird der Zustand der Sonnenbeschattung sofort ausgewertet.	

Zu Beginn des Sonnenscheins	keine Reaktion auffahren abfahren stopp Abruf interne Szene feste Jalousie- oder Lamellenposition feste Jalousieposition / variable Lamellenposition feste Lamellenposition / variable Jalousieposition variable Jalousie- und Lamellenposition
<p>Das Verhalten des Ausgangs zu Beginn der Sonnenbeschattung – ggf. nach Ablauf der Verzögerungszeit – wird an dieser Stelle eingestellt.</p> <p>keine Reaktion: Zu Beginn der Sonnenbeschattung geht der Ausgang in den Sonnenschutz und die Relais des Ausgangs zeigen keine Reaktion. Zu diesem Zeitpunkt ablaufende Fahrten werden zu Ende ausgeführt.</p> <p>auffahren: Der Aktor fährt zu Beginn der Sonnenbeschattung den Behang nach oben.</p> <p>abfahren: Der Aktor fährt zu Beginn der Sonnenbeschattung den Behang nach unten.</p> <p>stopp: Zu Beginn der Sonnenbeschattung steuert der Aktor die Relais des Ausgangs in die Position "stopp". Dadurch wird eine evtl. ablaufende Antriebsfahrt unterbrochen.</p> <p>Abruf interne Szene: Zu Beginn der Sonnenbeschattung ruft der Aktor für den betroffenen Ausgang die in der Szenenkonfiguration eingestellten Positionswerte ab. Es wird also kein Szenenabruf wie im direkten Betrieb ausgeführt, sondern lediglich die entsprechenden Szenen-Positionswerte angefahren.</p> <p>feste Jalousie- oder Lamellenposition: Der Ausgang fährt eine fest parametrisierte Jalousie- und Lamellenposition zu Beginn der Sonnenbeschattung an.</p> <p>feste Jalousieposition / variable Lamellenposition: Der Ausgang fährt eine fest parametrisierte Jalousieposition und eine durch ein separates Objekt vorgegebene und dadurch variable Lamellenposition zu Beginn der Sonnenbeschattung an.</p> <p>feste Lamellenposition / variable Jalousieposition: Der Ausgang fährt eine fest parametrisierte Lamellenposition und eine durch ein separates Objekt vorgegebene und dadurch variable Jalousieposition zu Beginn der Sonnenbeschattung an.</p> <p>variable Jalousie- und Lamellenposition: Der Ausgang fährt die durch zwei separate Objekte vorgegebenen und dadurch variablen Jalousie- und Lamellenpositionen zu Beginn der Sonnenbeschattung an.</p> <p>Dieser Parameter ist nur in der Betriebsart "Jalousie" sichtbar.</p>	

Zu Beginn des Sonnenscheins	keine Reaktion auffahren abfahren stopp Abruf interne Szene feste Position variable Position
<p>Das Verhalten des Ausganges zu Beginn der Sonnenbeschattung – ggf. nach Ablauf der Verzögerungszeit – wird an dieser Stelle eingestellt.</p> <p>keine Reaktion: Zu Beginn der Sonnenbeschattung geht der Ausgang in den Sonnenschutz und die Relais des Ausganges zeigen keine Reaktion. Zu diesem Zeitpunkt ablaufende Fahrten werden zu Ende ausgeführt.</p> <p>auffahren: Der Aktor fährt zu Beginn der Sonnenbeschattung den Behang nach oben.</p> <p>abfahren: Der Aktor fährt zu Beginn der Sonnenbeschattung den Behang nach unten.</p> <p>stopp: Zu Beginn der Sonnenbeschattung steuert der Aktor die Relais des Ausganges in die Position "stopp". Dadurch wird eine evtl. ablaufende Antriebsfahrt unterbrochen.</p> <p>Abruf interne Szene: Zu Beginn der Sonnenbeschattung ruft der Aktor für den betroffenen Ausgang die in der Szenenkonfiguration eingestellten Positionswerte ab. Es wird also kein Szenenabruf wie im direkten Betrieb ausgeführt, sondern lediglich die entsprechenden Szenen-Positionswerte angefahren.</p> <p>feste Position: Der Ausgang fährt eine fest parametrisierte Position zu Beginn der Sonnenbeschattung an.</p> <p>variable Position: Der Ausgang fährt die durch ein separates Objekt vorgegebene und dadurch variable Position zu Beginn der Sonnenbeschattung an. Dieser Parameter ist nur in der Betriebsart "Rolllade / Markise" sichtbar.</p>	

Zu Beginn des Sonnenscheins	keine Reaktion öffnen schließen stopp Abruf interne Szene feste Position variable Position
-----------------------------	---

Das Verhalten des Ausgangs zu Beginn der Sonnenbeschattung – ggf. nach Ablauf der Verzögerungszeit – wird an dieser Stelle eingestellt.

keine Reaktion: Zu Beginn der Sonnenbeschattung geht der Ausgang in den Sonnenschutz und die Relais des Ausgangs zeigen keine Reaktion. Zu diesem Zeitpunkt ablaufende Fahrten werden zu Ende ausgeführt.

öffnen: Der Aktor öffnet zu Beginn der Sonnenbeschattung die Lüftungsklappe/das Dachfenster.

schließen: Der Aktor schließt zu Beginn der Sonnenbeschattung die Lüftungsklappe/das Dachfenster.

stopp: Zu Beginn der Sonnenbeschattung steuert der Aktor die Relais des Ausgangs in die Position "stopp". Dadurch wird eine evtl. ablaufende Antriebsfahrt unterbrochen.

Abruf interne Szene: Zu Beginn der Sonnenbeschattung ruft der Aktor für den betroffenen Ausgang die in der Szenenkonfiguration eingestellten Positionswerte ab. Es wird also kein Szenenabruf wie im direkten Betrieb ausgeführt, sondern lediglich die entsprechenden Szenen-Positionswerte angefahren.

feste Position: Der Ausgang fährt eine fest parametrisierte Position zu Beginn der Sonnenbeschattung an.

variable Position: Der Ausgang fährt die durch ein separates Objekt vorgegebene und dadurch variable Position zu Beginn der Sonnenbeschattung an.

Dieser Parameter ist nur in der Betriebsart "Lüftungsklappe / Dachfenster" sichtbar.

Interne Szene	Szene 1
	Szene 2
	...
	Szene 64

An dieser Stelle wird die interne Szene definiert, welche zu Beginn der Sonnenbeschattung abgerufen wird.

Dieser Parameter ist nur sichtbar, wenn der Parameter "Zu Beginn des Sonnenscheins" auf "Abruf interne Szene" eingestellt ist.

Feste Jalousieposition	wie parametrierter Wert keine Änderung der aktuellen Position
<p>Die feste Jalousieposition zu Beginn der Sonnenbeschattung kann entweder durch einen separaten Parameter statisch vorgegeben werden, oder grundsätzlich auf dem im Moment der Sonnenaktivierung aktuellen Wert eingestellt, also unverändert bleiben.</p> <p>wie parametrierter Wert: Zu Beginn der Sonnenbeschattung wird der parametrisierte Jalousiepositionswert angefahren.</p> <p>keine Änderung der aktuellen Position: Zu Beginn der Sonnenbeschattung wird der aktuelle Positionswert der Jalousie beibehalten. Der Ausgang verhält sich in diesem Moment so, als würde durch die Sonnenbeschattung nur die Lamelle positioniert. Dieser Parameter ist nur sichtbar, wenn die Jalousie zu Beginn der Sonnenbeschattung einen festen Positionswert anfahren soll. Dieser Parameter ist nur in der Betriebsart "Jalousie mit Lamelle" sichtbar.</p>	
Jalousieposition (0...100 %)	0... 50 ...100
<p>Hier wird der Positionswert der Jalousie fest parametrisiert, welcher zu Beginn der Sonnenbeschattung angefahren werden soll. Dieser Parameter ist nur sichtbar, wenn der Parameter "Feste Jalousieposition" auf "wie parametrierter Wert" eingestellt ist. Dieser Parameter ist nur in der Betriebsart "Jalousie mit Lamelle" sichtbar.</p>	
Feste Lamellenposition (0...100 %)	0... 50 ...100
<p>Hier wird der Positionswert der Lamelle fest parametrisiert, welcher zu Beginn der Sonnenbeschattung ggf. nach dem Positionieren der Jalousie angefahren werden soll. Dieser Parameter ist nur sichtbar, wenn die Lamelle zu Beginn der Sonnenbeschattung einen festen Positionswert anfahren soll. Dieser Parameter ist nur in der Betriebsart "Jalousie mit Lamelle" sichtbar.</p>	
Feste Rollladen- / Markisenposition	wie parametrierter Wert keine Änderung der aktuellen Position
<p>Die feste Rollladen- oder Markisenposition zu Beginn der Sonnenbeschattung kann entweder durch einen separaten Parameter statisch vorgegeben werden, oder grundsätzlich auf dem im Moment der Sonnenaktivierung aktuellen Wert eingestellt, also unverändert bleiben.</p> <p>wie parametrierter Wert: Zu Beginn der Sonnenbeschattung wird der parametrisierte Positionswert der Rolllade- oder Markise angefahren.</p> <p>keine Änderung der aktuellen Position: Zu Beginn der Sonnenbeschattung wird der aktuelle Positionswert der Rolllade- oder Markise beibehalten. Fahrten zum Zeitpunkt der Sonnenaktivierung werden zu Ende ausgeführt. Dieser Parameter ist nur sichtbar, wenn die Rolllade- oder Markise zu Beginn der Sonnenbeschattung einen festen Positionswert anfahren soll. Dieser Parameter ist nur in der Betriebsart "Rolllade / Markise" sichtbar.</p>	

Rollladen- / Markisenposition (0...100 %)	0... 50 ...100
<p>Hier wird der Positionswert der Rolllade- oder Markise fest parametrierter Wert, welcher zu Beginn der Sonnenbeschattung angefahren werden soll.</p> <p>Dieser Parameter ist nur sichtbar, wenn der Parameter "Feste Rollladen- / Markisenposition" auf "wie parametrierter Wert" eingestellt ist.</p> <p>Dieser Parameter ist nur in der Betriebsart "Rolllade / Markise" sichtbar.</p>	

Feste Lüftungsklappenposition	wie parametrierter Wert keine Änderung der aktuellen Position
<p>Die feste Lüftungsklappenposition zu Beginn der Sonnenbeschattung kann entweder durch einen separaten Parameter statisch vorgegeben werden, oder grundsätzlich auf dem im Moment der Sonnenaktivierung aktuellen Wert eingestellt, also unverändert bleiben.</p> <p>wie parametrierter Wert: Zu Beginn der Sonnenbeschattung wird der parametrierte Positionswert der Lüftungsklappe angefahren.</p> <p>keine Änderung der aktuellen Position: Zu Beginn der Sonnenbeschattung wird der aktuelle Positionswert der Lüftungsklappe beibehalten. Fahrten zum Zeitpunkt der Sonnenaktivierung werden zu Ende ausgeführt.</p> <p>Dieser Parameter ist nur sichtbar, wenn die Lüftungsklappe zu Beginn der Sonnenbeschattung einen festen Positionswert anfahren soll.</p> <p>Dieser Parameter ist nur in der Betriebsart "Lüftungsklappe / Dachfenster" sichtbar.</p>	

Lüftungsklappenposition (0...100 %)	0... 50 ...100
<p>Hier wird der Positionswert der Lüftungsklappe fest parametrierter Wert, welcher zu Beginn der Sonnenbeschattung angefahren werden soll.</p> <p>Dieser Parameter ist nur sichtbar, wenn der Parameter "Feste Lüftungsklappenposition" auf "wie parametrierter Wert" eingestellt ist.</p> <p>Dieser Parameter ist nur in der Betriebsart "Lüftungsklappe / Dachfenster" sichtbar.</p>	

Referenzfahrt vor jeder Sonnenschutzpositionierung	Checkbox (ja / nein)
<p>Vor einer Positionierung im Sonnenschutz kann eine Referenzfahrt des Antriebs erzwungen werden. Eine Referenzfahrt ist eine Positionsfahrt in die obere Endlage oder in die vollständig geöffnete Position. Durch das Erzwingen der Referenzfahrt können an verschiedene Ausgänge angeschlossene Antriebe synchronisiert werden. Wenn die Synchronisationsfahrt nicht erzwungen wird, führt der Aktor lediglich einmalig nach Wiederkehr der Versorgungsspannung eine Referenzfahrt aus.</p>	

Offset der Lamellenposition bei Sonnenschein	kein Offset Offset wie Parameter Offset wie Parameter und durch Objekt
<p>Zur manuellen Korrektur des Lamellenwinkels während einer Sonnenbeschattung oder Sonnenstandsnachführung kann ein Lamellenoffset vorgegeben werden. Der Offset korrigiert in positive oder in negative Richtung den eingestellten Lamellenwinkel. Dadurch können die Lichtverhältnisse im Raum durch eine anwesende Person individuell angepasst werden.</p> <p>kein Offset: Die Offset-Korrektur ist deaktiviert.</p> <p>Offset wie Parameter: Der Lamellenoffset wird statisch durch einen fest parametrisierten Wert vorgegeben.</p> <p>Offset wie Parameter und durch Objekt: Der Lamellenoffset wird durch einen fest parametrisierten Wert vorgegeben und lässt sich dynamisch durch ein separates Kommunikationsobjekt anpassen.</p> <p>Dieser Parameter ist nur sichtbar, wenn zu Beginn der Sonnenbeschattung eine feste oder variable Lamellenposition angefahren werden soll.</p> <p>Dieser Parameter ist nur in der Betriebsart "Jalousie mit Lamelle" sichtbar.</p>	
Offset Lamellenposition (-100..100 %)	-100...0...100
<p>Hier wird der Lamellenoffset parametrisiert. Der an dieser Stelle parametrisierte Wert wird zu Beginn der Sonnenbeschattung auf den aktuellen Lamellenwinkel addiert. Die Grenzen für die Lamellenposition 0...100% können auch bei Offset-Korrektur nicht überschritten werden.</p> <p>Es ist zu beachten, dass der parametrisierte Offset-Wert ggf. durch den Empfang eines dynamischen Wertes durch das Objekt überschrieben werden kann.</p> <p>Dieser Parameter ist nur sichtbar, wenn der Parameter "Offset bei fester und variabler Lamellenposition" auf "Offset wie Parameter" oder auf "Offset wie Parameter und durch Objekt" eingestellt ist.</p> <p>Dieser Parameter ist nur in der Betriebsart "Jalousie mit Lamelle" sichtbar.</p>	
Bei Busspannungsausfall speichern	Checkbox (ja / nein)
<p>Bei Offset-Vorgabe über das Objekt kann an dieser Stelle festgelegt werden, ob der empfangene Wert nichtflüchtig im Aktor abgespeichert werden soll.</p> <p>Parameter aktiviert: Der empfangene Wert wird bei einem Busspannungsausfall nichtflüchtig im Aktor gespeichert. Der ursprünglich parametrisierte Offset-Wert wird dabei dauerhaft überschrieben.</p> <p>Parameter deaktiviert: Der durch das Objekt empfangene Wert wird nur temporär flüchtig gespeichert. Dadurch ersetzt dieser nur den parametrisierten Wert bis zu einer neuen Initialisierung des Aktors (Wiederkehr von Busspannung). Nach einer Initialisierung wird der in der ETS parametrisierte Offset-Wert wiederverwendet.</p> <p>Dieser Parameter ist nur sichtbar, wenn der Parameter "Offset bei fester und variabler Lamellenposition" auf "Offset wie Parameter und durch Objekt" eingestellt ist.</p> <p>Dieser Parameter ist nur in der Betriebsart "Jalousie mit Lamelle" sichtbar.</p>	

Relaisausgänge... -> JA... - Allgemein -> Sonnenschutz -> Sonnenschutz Ende

Verzögerung am Ende des Sonnenscheins Minuten (0...59)	0...59
Das über das Objekt "Sonnenschein" empfangene Telegramm zur Deaktivierung der Sonnenbeschattung (gemäß Polarität) kann zeitverzögert ausgewertet werden. Einstellung der Minuten der Verzögerungszeit.	
Sekunden (0...59)	0...30...59
Einstellung der Sekunden der Verzögerungszeit. Die Zeiteinstellung "0" in beiden Parametern deaktiviert die Verzögerungszeit. In diesem Fall wird der Zustand der Sonnenbeschattung sofort ausgewertet.	
Am Ende des Sonnenscheins	keine Reaktion auffahren / öffnen abfahren / schließen stopp Position nachführen
Das Verhalten des Ausganges am Ende der Sonnenbeschattung – ggf. nach Ablauf der Verzögerungszeit – wird an dieser Stelle eingestellt. keine Reaktion: Am Ende der Sonnenbeschattung verlässt der Ausgang den Sonnenschutz und die Relais des Ausganges zeigen keine Reaktion. Zu diesem Zeitpunkt ablaufende Fahrten werden zu Ende ausgeführt. auffahren / öffnen: Der Aktor fährt am Ende der Sonnenbeschattung den Behang nach oben oder öffnet die Lüftungsklappe/das Dachfenster. abfahren / schließen: Der Aktor fährt am Ende der Sonnenbeschattung den Behang nach unten oder schließt die Lüftungsklappe/das Dachfenster. stopp: Am Ende der Sonnenbeschattung steuert der Aktor die Relais des Ausganges in die Position "stopp". Dadurch wird eine evtl. ablaufende Antriebsfahrt unterbrochen. Position nachführen: Am Ende der Sonnenbeschattung wird der zuletzt vor der Sonnenschutzfunktion eingestellte oder der während der Sonnenschutzfunktion nachgeführte und intern abgespeicherte Zustand am Ausgang eingestellt. Dabei werden die Positionenobjekte, das Langzeitobjekt und die Szenenfunktion nachgeführt. Das bei diesem Parameter eingestellte Verhalten wird nur dann ausgeführt, wenn keine höher priorisierte Funktion (z. B. Sicherheit) zum Zeitpunkt des Endes der Sonnenbeschattung aktiviert ist. Dieser Parameter ist nur im einfachen Sonnenschutz sichtbar.	

<p>Am Ende des Sonnenscheins</p>	<p>keine Reaktion auffahren abfahren stopp Abruf interne Szene feste Jalousie- oder Lamellenposition</p>
<p>Das Verhalten des Ausganges am Ende der Sonnenbeschattung – ggf. nach Ablauf der Verzögerungszeit – wird an dieser Stelle eingestellt.</p> <p>keine Reaktion: Am Ende der Sonnenbeschattung zeigen die Relais des Ausganges keine Reaktion. Zu diesem Zeitpunkt ablaufende Fahrten werden zu Ende ausgeführt.</p> <p>auffahren: Der Aktor fährt am Ende der Sonnenbeschattung den Behang nach oben.</p> <p>abfahren: Der Aktor fährt am Ende der Sonnenbeschattung den Behang nach unten.</p> <p>stopp: Am Ende der Sonnenbeschattung steuert der Aktor die Relais des Ausganges in die Position "stopp". Dadurch wird eine evtl. ablaufende Antriebsfahrt unterbrochen.</p> <p>Abruf interne Szene: Am Ende der Sonnenbeschattung wird eine interne Szene des Aktors abgerufen.</p> <p>feste Jalousie- oder Lamellenposition: Der Ausgang fährt eine fest parametrisierte Jalousie- und Lamellenposition am Ende der Sonnenbeschattung an. Dieser Parameter ist nur im erweiterten Sonnenschutz sichtbar. Dieser Parameter ist nur in der Betriebsart "Jalousie" sichtbar. Dieser Parameter definiert nicht das Verhalten des Ausganges am Ende des Automatik-Betriebs (vgl. Parameter "Bei Ende")!</p>	

Am Ende des Sonnenscheins	keine Reaktion auffahren abfahren stopp Abruf interne Szene feste Position
<p>Das Verhalten des Ausganges am Ende der Sonnenbeschattung – ggf. nach Ablauf der Verzögerungszeit – wird an dieser Stelle eingestellt.</p> <p>keine Reaktion: Am Ende der Sonnenbeschattung zeigen die Relais des Ausganges keine Reaktion. Zu diesem Zeitpunkt ablaufende Fahrten werden zu Ende ausgeführt.</p> <p>auffahren: Der Aktor fährt am Ende der Sonnenbeschattung den Behang nach oben.</p> <p>abfahren: Der Aktor fährt am Ende der Sonnenbeschattung den Behang nach unten.</p> <p>stopp: Am Ende der Sonnenbeschattung steuert der Aktor die Relais des Ausganges in die Position "stopp". Dadurch wird eine evtl. ablaufende Antriebsfahrt unterbrochen.</p> <p>Abruf interne Szene: Am Ende der Sonnenbeschattung wird eine interne Szene des Aktors abgerufen.</p> <p>feste Position: Der Ausgang fährt eine fest parametrisierte Position am Ende der Sonnenbeschattung an.</p> <p>Dieser Parameter ist nur im erweiterten Sonnenschutz sichtbar.</p> <p>Dieser Parameter ist nur in der Betriebsart "Rolllade / Markise" sichtbar.</p> <p>Dieser Parameter definiert nicht das Verhalten des Ausganges am Ende des Automatik-Betriebs (vgl. Parameter "Bei Ende")!</p>	

Am Ende des Sonnenscheins	keine Reaktion öffnen schließen stopp Abruf interne Szene feste Lüftungsklappenposition
---------------------------	---

Das Verhalten des Ausganges am Ende der Sonnenbeschattung – ggf. nach Ablauf der Verzögerungszeit – wird an dieser Stelle eingestellt.

keine Reaktion: Am Ende der Sonnenbeschattung zeigen die Relais des Ausganges keine Reaktion. Zu diesem Zeitpunkt ablaufende Fahrten werden zu Ende ausgeführt.

öffnen: Der Aktor öffnet am Ende der Sonnenbeschattung die Lüftungsklappe/das Dachfenster.

schließen: Der Aktor schließt am Ende der Sonnenbeschattung die Lüftungsklappe/das Dachfenster.

stopp: Am Ende der Sonnenbeschattung steuert der Aktor die Relais des Ausganges in die Position "stopp". Dadurch wird eine evtl. ablaufende Antriebsfahrt unterbrochen.

Abruf interne Szene: Am Ende der Sonnenbeschattung wird eine interne Szene des Aktors abgerufen.

feste Position: Der Ausgang fährt eine fest parametrisierte Position am Ende der Sonnenbeschattung an.
Dieser Parameter ist nur im erweiterten Sonnenschutz sichtbar.
Dieser Parameter ist nur in der Betriebsart "Lüftungsklappe / Dachfenster" sichtbar.
Dieser Parameter definiert nicht das Verhalten des Ausganges am Ende des Automatik-Betriebs (vgl. Parameter "Bei Ende")!

Interne Szene	Szene 1 Szene 2 ... Szene 64
---------------	---------------------------------------

An dieser Stelle wird die interne Szene definiert, welche am Ende der Sonnenbeschattung abgerufen wird.
Dieser Parameter ist nur sichtbar, wenn der Parameter "Am Ende des Sonnenscheins" auf "Abruf interne Szene" eingestellt ist.

Feste Jalousieposition	wie parametrierter Wert keine Änderung der aktuellen Position
<p>Die feste Jalousieposition am Ende der Sonnenbeschattung kann entweder durch einen separaten Parameter statisch vorgegeben werden, oder grundsätzlich auf dem durch die Sonnenaktivierung eingestellten oder nachgeführten Wert verbleiben.</p> <p>wie parametrierter Wert: Am Ende der Sonnenbeschattung wird der parametrierte Jalousiepositionswert angefahren.</p> <p>keine Änderung der aktuellen Position: Am Ende der Sonnenbeschattung wird der aktuelle Positionswert der Jalousie beibehalten. Der Ausgang verhält sich in diesem Moment so, als würde durch das Ende der Sonnenbeschattung nur die Lamelle positioniert.</p> <p>Dieser Parameter ist nur sichtbar, wenn die Jalousie am Ende der Sonnenbeschattung einen festen Positionswert anfahren soll.</p> <p>Dieser Parameter ist nur in der Betriebsart "Jalousie" sichtbar.</p>	
Jalousieposition (0...100 %)	0... 50 ...100
<p>Hier wird der Positionswert der Jalousie fest parametriert, welcher am Ende der Sonnenbeschattung angefahren werden soll.</p> <p>Dieser Parameter ist nur sichtbar, wenn der Parameter "Feste Jalousieposition" auf "wie parametrierter Wert" eingestellt ist.</p> <p>Dieser Parameter ist nur in der Betriebsart "Jalousie mit Lamelle" sichtbar.</p>	
Feste Lamellenposition (0...100 %)	0... 50 ...100
<p>Hier wird der Positionswert der Lamelle fest parametriert, welcher am Ende der Sonnenbeschattung ggf. nach dem Positionieren der Jalousie angefahren werden soll.</p> <p>Dieser Parameter ist nur sichtbar, wenn die Lamelle zu Beginn der Sonnenbeschattung einen festen Positionswert anfahren soll.</p> <p>Dieser Parameter ist nur in der Betriebsart "Jalousie mit Lamelle" sichtbar.</p>	
Feste Rollladen- / Markisenposition	wie parametrierter Wert keine Änderung der aktuellen Position
<p>Die feste Rollladen- oder Markisenposition am Ende der Sonnenbeschattung kann entweder durch einen separaten Parameter statisch vorgegeben werden, oder grundsätzlich auf dem im Moment der Sonnenaktivierung aktuellen Wert eingestellt, also unverändert bleiben.</p> <p>wie parametrierter Wert: Am Ende der Sonnenbeschattung wird der parametrierte Positionswert der Rolllade- oder Markise angefahren.</p> <p>keine Änderung der aktuellen Position: Am Ende der Sonnenbeschattung wird der aktuelle Positionswert der Rolllade- oder Markise beibehalten. Fahrten zum Zeitpunkt der Sonnenaktivierung werden zu Ende ausgeführt.</p> <p>Dieser Parameter ist nur sichtbar, wenn die Rolllade- oder Markise am Ende der Sonnenbeschattung einen festen Positionswert anfahren soll.</p> <p>Dieser Parameter ist nur in der Betriebsart "Rolllade / Markise" sichtbar.</p>	

Rollladen- / Markisenposition (0...100 %)	0... 50 ...100
<p>Hier wird der Positionswert der Rolllade- oder Markise fest parametrierter Wert, welcher am Ende der Sonnenbeschattung angefahren werden soll.</p> <p>Dieser Parameter ist nur sichtbar, wenn der Parameter "Feste Rollladen- / Markisenposition" auf "wie parametrierter Wert" eingestellt ist.</p> <p>Dieser Parameter ist nur in der Betriebsart "Rolllade / Markise" sichtbar.</p>	
Feste Lüftungsklappenposition	wie parametrierter Wert keine Änderung der aktuellen Position
<p>Die feste Lüftungsklappenposition am Ende der Sonnenbeschattung kann entweder durch einen separaten Parameter statisch vorgegeben werden, oder grundsätzlich auf dem im Moment der Sonnenaktivierung aktuellen Wert eingestellt, also unverändert bleiben.</p> <p>wie parametrierter Wert: Am Ende der Sonnenbeschattung wird der parametrierter Positionswert der Lüftungsklappe angefahren.</p> <p>keine Änderung der aktuellen Position: Am Ende der Sonnenbeschattung wird der aktuelle Positionswert der Lüftungsklappe beibehalten. Fahrten zum Zeitpunkt der Sonnenaktivierung werden zu Ende ausgeführt.</p> <p>Dieser Parameter ist nur sichtbar, wenn die Lüftungsklappe am Ende der Sonnenbeschattung einen festen Positionswert anfahren soll.</p> <p>Dieser Parameter ist nur in der Betriebsart "Lüftungsklappe / Dachfenster" sichtbar.</p>	
Lüftungsklappenposition (0...100 %)	0... 50 ...100
<p>Hier wird der Positionswert der Lüftungsklappe fest parametrierter Wert, welcher am Ende der Sonnenbeschattung angefahren werden soll.</p> <p>Dieser Parameter ist nur sichtbar, wenn der Parameter "Feste Lüftungsklappenposition" auf "wie parametrierter Wert" eingestellt ist.</p> <p>Dieser Parameter ist nur in der Betriebsart "Lüftungsklappe / Dachfenster" sichtbar.</p>	

Relaisausgänge... -> JA... - Allgemein -> Sonnenschutz -> Heizen/Kühlen-Automatik

Heizen/Kühlen-Automatik	Checkbox (ja / nein)
<p>An dieser Stelle kann die Heizen/Kühlen-Automatik aktiviert werden. Die Automatik ergänzt den erweiterten Sonnenschutz um eine Präsenzerfassung. Bei Vorhandensein einer Person wird der erweiterte Sonnenschutz – wie beschrieben – ausgeführt. Ist hingegen keine Person anwesend, können Jalousien, Rollläden, Markisen, Lüftungsklappen oder Dachfenster so gefahren werden, dass diese Einrichtungen die Heizen- oder Kühlenfunktion des Gebäudes unterstützen.</p> <p>Bei freigegebener Funktion werden die weiteren Parameter und Objekte freigeschaltet.</p> <p>Die Heizen/Kühlen-Automatik lässt sich nur im erweiterten Sonnenschutz aktivieren. Weiter ist die Heizen/Kühlen-Automatik nur dann aktiv, wenn der Automatik-Betrieb des erweiterten Sonnenschutzes aktiviert ist.</p>	
Polarität Objekt "Heizen/Kühlen Umschaltung"	Kühlen = 0; Heizen = 1 Kühlen = 1; Heizen = 0
<p>Hier wird die Polarität des Objektes zur Heizen/Kühlen-Umschaltung parametrieren. An das Objekt werden beispielsweise Raumtemperaturregler oder Außenthermometer angekoppelt.</p> <p>Die Heizen/Kühlen-Umschaltung wird nach der Wiederkehr der Versorgungsspannung des Aktors gemäß dem Objektwert "0" und der eingestellten Polarität initialisiert.</p> <p>Dieser Parameter ist nur bei freigegebener Heizen/Kühlen-Automatik sichtbar.</p>	
Polarität Objekt "Heizen/Kühlen Präsenz"	keine Präsenz = 0; Präsenz = 1 keine Präsenz = 1; Präsenz = 0
<p>Hier wird die Polarität des Objekts zur Präsenzsteuerung bei der Heizen/Kühlen-Automatik parametrieren. An das Objekt werden beispielsweise KNX Präsenzmelder angekoppelt.</p> <p>Die Heizen/Kühlen-Präsenzsteuerung wird nach der Wiederkehr der Versorgungsspannung des Aktors gemäß dem Objektwert "0" und der eingestellten Polarität initialisiert.</p> <p>Dieser Parameter ist nur bei freigegebener Heizen/Kühlen-Automatik sichtbar.</p>	
Verzögerung zu Beginn der Präsenz Minuten (0...59)	0...59
<p>Das über das Objekt "Heizen/Kühlen Präsenz" empfangene Telegramm zur Aktivierung der Präsenzfunktion (gemäß Polarität) kann zeitverzögert ausgewertet werden. Einstellung der Minuten der Verzögerungszeit.</p>	
Sekunden (0...59)	0...30...59
<p>Einstellung der Sekunden der Verzögerungszeit.</p> <p>Die Zeiteinstellung "0" in beiden Parametern deaktiviert die Verzögerungszeit. In diesem Fall wird der Zustand des Präsenzobjektes sofort ausgewertet.</p> <p>Diese Parameter sind nur bei freigegebener Heizen/Kühlen-Automatik sichtbar.</p>	

Verzögerung am Ende der Präsenz Minuten (0...59)	0...59
<p>Das über das Objekt "Heizen/Kühlen Präsenz" empfangene Telegramm zur Deaktivierung der Präsenzfunktion (gemäß Polarität) kann zeitverzögert ausgewertet werden.</p> <p>Einstellung der Minuten der Verzögerungszeit.</p>	
Sekunden (0...59)	0...30...59
<p>Einstellung der Sekunden der Verzögerungszeit.</p> <p>Die Zeiteinstellung "0" in beiden Parametern deaktiviert die Verzögerungszeit. In diesem Fall wird der Zustand des Präsenzobjektes sofort ausgewertet.</p> <p>Diese Parameter sind nur bei freigegebener Heizen/Kühlen-Automatik sichtbar.</p>	
Im Heizbetrieb / Im Kühlbetrieb Zu Beginn des Sonnenscheins Am Ende des Sonnenscheins	<p>keine Reaktion</p> <p>auffahren</p> <p>abfahren</p> <p>Abruf interne Szene</p> <p>feste Jalousie- oder Lamellenposition</p>
<p>Das Verhalten des Ausganges am Ende / zu Beginn bei Heizen / Kühlen – ggf. nach Ablauf der Verzögerungszeit – wird an dieser Stelle eingestellt.</p> <p>keine Reaktion: Die Relais des Ausganges zeigen keine Reaktion. Zu diesem Zeitpunkt ablaufende Fahrten werden zu Ende ausgeführt.</p> <p>auffahren: Der Aktor fährt den Behang nach oben.</p> <p>abfahren: Der Aktor fährt den Behang nach unten.</p> <p>Abruf interne Szene: Eine interne Szene des Aktors wird abgerufen.</p> <p>feste Jalousie- oder Lamellenposition: Der Ausgang fährt eine fest parametrisierte Jalousie- und Lamellenposition an.</p> <p>Dieser Parameter ist nur bei freigegebener Heizen/Kühlen-Automatik sichtbar.</p> <p>Dieser Parameter ist nur in der Betriebsart "Jalousie mit Lamellen" sichtbar.</p> <p>*: Die Parametereinstellungen für das Heizen oder Kühlen oder der Beginn oder das Ende sind getrennt voneinander zu parametrieren. Die Einstellmöglichkeiten – auch für die Folgeparameter - sind in allen Fällen identisch.</p>	

Im Heizbetrieb / Im Kühlbetrieb Zu Beginn des Sonnenscheins Am Ende des Sonnenscheins	keine Reaktion auffahren abfahren Abruf interne Szene feste Position
<p>Das Verhalten des Ausgangs am Ende / zu Beginn bei Heizen / Kühlen – ggf. nach Ablauf der Verzögerungszeit – wird an dieser Stelle eingestellt.</p> <p>keine Reaktion: Die Relais des Ausgangs zeigen keine Reaktion. Zu diesem Zeitpunkt ablaufende Fahrten werden zu Ende ausgeführt.</p> <p>auffahren: Der Aktor fährt den Behang nach oben.</p> <p>abfahren: Der Aktor fährt den Behang nach unten.</p> <p>Abruf interne Szene: Eine interne Szene des Aktors wird abgerufen.</p> <p>feste Position: Der Ausgang fährt eine fest parametrisierte Position an. Dieser Parameter ist nur bei freigegebener Heizen/Kühlen-Automatik sichtbar. Dieser Parameter ist nur in der Betriebsart "Rolllade / Markise" sichtbar.</p> <p>*: Die Parametereinstellungen für das Heizen oder Kühlen oder der Beginn oder das Ende sind getrennt voneinander zu parametrieren. Die Einstellmöglichkeiten – auch für die Folgeparameter - sind in allen Fällen identisch.</p>	

Im Heizbetrieb / Im Kühlbetrieb Zu Beginn des Sonnenscheins Am Ende des Sonnenscheins	keine Reaktion Klappe öffnen Klappe schließen Abruf interne Szene feste Position
<p>Das Verhalten des Ausgangs am Ende / zu Beginn bei Heizen / Kühlen – ggf. nach Ablauf der Verzögerungszeit – wird an dieser Stelle eingestellt.</p> <p>keine Reaktion: Die Relais des Ausgangs zeigen keine Reaktion. Zu diesem Zeitpunkt ablaufende Fahrten werden zu Ende ausgeführt.</p> <p>Klappe öffnen: Der Aktor öffnet die Lüftungsklappe.</p> <p>Klappe schließen: Der Aktor schließt die Lüftungsklappe.</p> <p>Abruf interne Szene: Eine interne Szene des Aktors wird abgerufen.</p> <p>feste Position: Der Ausgang fährt eine fest parametrisierte Position an. Dieser Parameter ist nur bei freigegebener Heizen/Kühlen-Automatik sichtbar. Dieser Parameter ist nur in der Betriebsart "Lüftungsklappe / Dachfenster" sichtbar.</p> <p>*: Die Parametereinstellungen für das Heizen oder Kühlen oder der Beginn oder das Ende sind getrennt voneinander zu parametrieren. Die Einstellmöglichkeiten – auch für die Folgeparameter - sind in allen Fällen identisch.</p>	

Szenennummer (1...64)	1...64
<p>An dieser Stelle wird die Szenennummer der internen Szene definiert, welche abgerufen wird.</p> <p>Dieser Parameter ist nur sichtbar, wenn die Parameter "Zu Beginn des Sonnenscheins" und/oder "Am Ende des Sonnenscheins" der Heizen/Kühlen-Automatik auf "Abruf interne Szene" eingestellt sind.</p>	
Feste Jalousieposition	wie parametrierter Wert keine Änderung der aktuellen Position
<p>Die feste Jalousieposition der Heizen/Kühlen-Automatik kann entweder durch einen separaten Parameter statisch vorgegeben werden, oder grundsätzlich auf dem aktuellen Wert verbleiben.</p> <p>wie parametrierter Wert: Es wird der parametrierte Jalousiepositionswert angefahren.</p> <p>keine Änderung der aktuellen Position: Es wird der aktuelle Positionswert der Jalousie beibehalten. Der Ausgang verhält sich in diesem Moment so, als würde nur die Lamelle positioniert.</p> <p>Dieser Parameter ist nur sichtbar, wenn die Jalousie bei der Heizen/Kühlen-Automatik einen festen Positionswert anfahren soll.</p> <p>Dieser Parameter ist nur in der Betriebsart "Jalousie mit Lamellen" sichtbar.</p>	
Jalousieposition (0...100 %)	0... 50 ...100
<p>Hier wird der Positionswert der Jalousie fest parametriert, welcher bei der Heizen/Kühlen-Automatik angefahren werden soll.</p> <p>Dieser Parameter ist nur sichtbar, wenn der Parameter "Feste Jalousieposition" auf "wie parametrierter Wert" eingestellt ist.</p> <p>Dieser Parameter ist nur in der Betriebsart "Jalousie mit Lamellen" sichtbar.</p>	
Feste Lamellenposition (0...100 %)	0... 50 ...100
<p>Hier wird der Positionswert der Lamelle fest parametriert, welcher bei der Heizen/Kühlen-Automatik ggf. nach dem Positionieren der Jalousie angefahren werden soll.</p> <p>Dieser Parameter ist nur sichtbar, wenn die Lamelle bei der Heizen/Kühlen-Automatik einen festen Positionswert anfahren soll.</p> <p>Dieser Parameter ist nur in der Betriebsart "Jalousie mit Lamellen" sichtbar.</p>	

Feste Rollladen- / Markisenposition	wie parametrierter Wert keine Änderung der aktuellen Position
<p>Die feste Rollladen- / Markisenposition der Heizen/Kühlen-Automatik kann entweder durch einen separaten Parameter statisch vorgegeben werden, oder grundsätzlich auf dem aktuellen Wert verbleiben.</p> <p>wie parametrierter Wert: Es wird der parametrierte Positionswert der Rolllade- oder Markise angefahren.</p> <p>keine Änderung der aktuellen Position: Es wird der aktuelle Positionswert der Rolllade- oder Markise beibehalten.</p> <p>Dieser Parameter ist nur sichtbar, wenn die Rolllade- oder Markise bei der Heizen/Kühlen-Automatik einen festen Positionswert anfahren soll.</p> <p>Dieser Parameter ist nur in der Betriebsart "Rolllade / Markise" sichtbar.</p>	

Rollladen- / Markisenposition (0...100 %)	0... 50 ...100
<p>Hier wird der Positionswert der Rolllade- oder Markise fest parametriert, welcher bei der Heizen/Kühlen-Automatik angefahren werden soll.</p> <p>Dieser Parameter ist nur sichtbar, wenn der Parameter "Feste Rollladen- / Markisenposition" auf "wie parametrierter Wert" eingestellt ist.</p> <p>Dieser Parameter ist nur in der Betriebsart "Rolllade / Markise" sichtbar.</p>	

Feste Lüftungsklappenposition	wie parametrierter Wert keine Änderung der aktuellen Position
<p>Die feste Lüftungsklappenposition der Heizen/Kühlen-Automatik kann entweder durch einen separaten Parameter statisch vorgegeben werden, oder grundsätzlich auf dem aktuellen Wert verbleiben.</p> <p>wie parametrierter Wert: Es wird der parametrierte Positionswert der Lüftungsklappe angefahren.</p> <p>keine Änderung der aktuellen Position: Es wird der aktuelle Positionswert der Lüftungsklappe beibehalten.</p> <p>Dieser Parameter ist nur sichtbar, wenn die Lüftungsklappe bei der Heizen/Kühlen-Automatik einen festen Positionswert anfahren soll.</p> <p>Dieser Parameter ist nur in der Betriebsart "Lüftungsklappe / Dachfenster" sichtbar.</p>	

Lüftungsklappenposition (0...100 %)	0... 50 ...100
<p>Hier wird der Positionswert der Lüftungsklappe fest parametriert, welcher bei der Heizen/Kühlen-Automatik angefahren werden soll.</p> <p>Dieser Parameter ist nur sichtbar, wenn der Parameter "Feste Lüftungsklappenposition" auf "wie parametrierter Wert" eingestellt ist.</p> <p>Dieser Parameter ist nur in der Betriebsart "Lüftungsklappe / Dachfenster" sichtbar.</p>	

8.2.8.3 Objekte Sonnenschutzfunktion

Objekt-Nr.	Funktion	Name	Typ	DPT	Flag
153	Sonnenschutz - Automatik	Jalousie... - Eingang	1 Bit	1.003	K, (L), S, -, A

1-Bit Objekt zur Aktivierung oder Deaktivierung der Sonnenschutzautomatik im erweiterten Sonnenschutz ("1" = Automatik aktiviert / "0" = Automatik deaktiviert).

Objekt-Nr.	Funktion	Name	Typ	DPT	Flag
154	Sonnenschutz - Automatik sperren	Jalousie... - Eingang	1 Bit	1.003	K, (L), S, -, A

1-Bit Objekt zum Sperren der Sonnenschutzautomatik im erweiterten Sonnenschutz. Die Polarität ist parametrierbar. Das Objekt ist nur dann verfügbar, wenn die Sperrfunktion des Automatik-Betriebs im erweiterten Sonnenschutz freigegeben ist.

Objekt-Nr.	Funktion	Name	Typ	DPT	Flag
155	Sonnenschutz - Direkt-Betrieb sperren	Jalousie... - Eingang	1 Bit	1.003	K, (L), S, -, A

1-Bit Objekt zur Sperrung des direkten Betriebs im erweiterten Sonnenschutz (direkter Betrieb = Move / Step / Position / Szene / Zentral). Die Polarität ist parametrierbar.

Objekt-Nr.	Funktion	Name	Typ	DPT	Flag
156	Sonnenschein	Jalousie... - Eingang	1 Bit	1.001	K, (L), S, -, A

1-Bit Objekt zur Aktivierung oder Deaktivierung der Sonnenbeschattung im einfachen oder erweiterten Sonnenschutz (Sonne vorhanden / nicht vorhanden). Die Polarität ist parametrierbar.

Objekt-Nr.	Funktion	Name	Typ	DPT	Flag
157	Sonnenschutz - ...position	Jalousie... - Eingang	1 Byte	5.001	K, (L), S, -, A

1-Byte Objekt zur Vorgabe eines variablen Positionswerts (0...255) für die Jalousie- oder Rollladenbehanghöhe oder die Lüftungsklappen-/Dachfensterposition bei aktivem Sonnenschutz.

Objekt-Nr.	Funktion	Name	Typ	DPT	Flag
158	Sonnenschutz - Lamellenposition	Jalousie... - Eingang	1 Byte	5.001	K, (L), S, -, A

1-Byte Objekt zur Vorgabe eines variablen Lamellenpositionswerts (0...255) bei aktivem Sonnenschutz.

Objekt-Nr.	Funktion	Name	Typ	DPT	Flag
159	Sonnenschutz - Off-set Lamellenposition	Jalousie... - Eingang	1 Byte	6.001	K, (L), S, -, A

1-Byte Objekt zur Vorgabe eines Lamellenpositionswinkels (- 100 % ... +100 % / kleinere oder größere Positionswinkel werden wie + oder - 100 % gewertet) zur manuellen Korrektur der Lamellenposition bei aktivem Sonnenschutz.

Objekt-Nr.	Funktion	Name	Typ	DPT	Flag
160	Heizen/Kühlen Präsenz	Jalousie... - Eingang	1 Bit	1.018	K, (L), S, -, A

1-Bit Objekt zur Aktivierung des Präsenzbetriebs bei der Heizen/Kühlen-Automatik. Die Polarität ist parametrierbar. In der Regel werden an dieses Objekt Präsenzmelder angebunden.

Objekt-Nr.	Funktion	Name	Typ	DPT	Flag
161	Heizen/Kühlen Umschaltung	Jalousie... - Eingang	1 Bit	1.100	K, (L), S, -, A

1-Bit Objekt zur Umschaltung zwischen Heiz- und Kühlbetrieb bei der Heizen/Kühlen-Automatik. Die Polarität ist parametrierbar. In der Regel werden an dieses Objekt Raumtemperaturregler (Objekt "Betriebsartenumschaltung") angebunden.

Objekt-Nr.	Funktion	Name	Typ	DPT	Flag
166	Sonnenschutz - Rückmeldung Automatik	Jalousie... - Ausgang	1 Bit	1.002	K, L, -, Ü, A

1-Bit Objekt zur Rückmeldung eines aktiven Automatik-Betriebs im erweiterten Sonnenschutz ("0" = Automatik-Betrieb nicht aktiv - direkter Betrieb aktiv / "1" = Automatik-Betrieb aktiv).

Das Objekt ist nur dann verfügbar, wenn die Rückmeldung des Automatik-Betriebs im erweiterten Sonnenschutz freigegeben ist.

8.2.9 Szenenfunktion

Für den Ausgang können im Aktor bis zu 64 Szenen angelegt und Szenenpositionswerte für die Behanghöhe einer Jalousie, einer Rolllade oder einer Markise oder für die Lüftungsklappen-/Dachfensterposition abgespeichert werden. In der Betriebsart Jalousie ist auch die Positionsvorgabe von Lamellenpositionen ebenso möglich. Der Abruf oder auch das Abspeichern der Szenenwerte erfolgt über ein separates Szenennebenstellenobjekt. Der Datenpunkt-Typ des Nebenstellenobjekts erlaubt es, alle 64 Szenen zu adressieren.

Die Szenenfunktion muss auf der Parameterseite "Relaisausgänge... -> JA... - Allgemein -> Freigaben" je Jalousieausgang freigegeben sein, damit die erforderlichen Kommunikationsobjekte und Parameter (auf der Parameterseite "Relaisausgänge... -> JA... - Allgemein -> Szenen") sichtbar werden.

Die in der Parametrierung gewählte Szenenkonfiguration entscheidet, ob die Anzahl der Szenen entweder variabel ist (1...64), oder alternativ fest auf das Maximum (64) vorgegeben wird.

- Szenenkonfiguration = "variabel (1...64 Szenen)"
Bei dieser Einstellung kann die Anzahl der verwendeten Szenen beliebig im Bereich 1 bis 64 gewählt werden. Der Parameter "Anzahl der Szenen" entscheidet, wie viele Szenen für den Schaltausgang in der ETS sichtbar und folglich verwendbar sind. Zu jeder Szene kann festgelegt werden, über welche Szenennummer (1...64) die Ansteuerung erfolgt.
- Szenenkonfiguration = "fest (64 Szenen)"
Bei dieser Einstellung sind grundsätzlich alle Szenen sichtbar und folglich verwendbar. Hierbei werden die Szenen über fest zugeordnete Szenennummern (1...64) angesteuert (Szenennummer 1 -> Szene 1, Szenennummer 2 -> Szene 2...). Bedarfsweise können einzelne Szenen inaktiv geschaltet werden.

Die Szenenfunktion ist wie die Ansteuerung des Ausgangs über Kurz-, Langzeit-, Zentral- oder Positionstelegramme dem direkten Betrieb zuzuordnen. Aus diesem Grund kann eine abgerufene Szenenposition durch eine Handbedienung, eine Zwangsstellung oder eine Sicherheitsfunktion jederzeit übersteuert werden. Analog dazu verstellen andere Telegramme des direkten Betriebs ebenfalls die zuletzt abgerufene Szenenposition. Die Priorität des direkten Betriebs, so auch die der Szenenfunktion, ist im Vergleich zur Sonnenschutzfunktion parametrierbar (vgl. "Sonnenschutzfunktion").

Szenenabrufverzögerung einstellen

Jeder Szenenabruf eines Ausgangs kann optional auch verzögert werden. Auf diese Weise lassen sich im Zusammenspiel mit mehreren Szenen-Ausgängen bei zyklischen Szenentelegrammen dynamische Szenenabläufe konfigurieren.

Voraussetzung

Die Szenenfunktion muss auf der Parameterkarte "Relaisausgänge... -> JA... - Allgemein -> Freigaben" freigeschaltet sein.

- Auf der Parameterseite "Relaisausgänge... -> JA... - Allgemein -> Szenen" den Parameter "Szenenabruf verzögern" aktivieren.

Die Verzögerungszeit ist aktiviert und kann separat parametrierbar werden. Die Verzögerung beeinflusst nur den Szenenabruf des Schaltausgangs. Nach dem Eintreffen eines Abrufftelegramms wird die Verzögerungszeit gestartet. Erst nach Ablauf der Zeit wird die entsprechende Szene abgerufen und der entsprechende Szenenpositionswert am Ausgang eingestellt.

- i** Jedes Szenenabruf-Telegramm startet die Verzögerungszeit neu und triggert diese auch nach. Wenn zum Zeitpunkt einer ablaufenden Verzögerung (Szenenabruf noch nicht ausgeführt) ein neues Szenenabruf-Telegramm empfangen wird, wird die alte (noch nicht abgerufene) Szene verworfen und nur die zuletzt Empfangene ausgeführt.
- i** Die Szenenabrufverzögerung hat keine Auswirkung auf das Abspeichern von Szenenwerten. Ein Szenenspeichertelegramm innerhalb einer Szenenabrufverzögerung bricht die Verzögerungszeit und somit den Szenenabruf ab.

Verhalten bei ETS-Programmierungsvorgang einstellen

Beim Abspeichern einer Szene werden die Szenenpositionswerte intern im Gerät nichtflüchtig gespeichert. Damit die gespeicherten Werte bei einem ETS-Programmierungsvorgang des Applikationsprogramms oder der Parameter nicht durch die ursprünglich projektierten Szenenpositionswerte ersetzt werden, kann der Aktor ein Überschreiben der Szenenwerte unterbinden. Alternativ können bei jedem Programmierungsvorgang durch die ETS die ursprünglichen Werte wieder in das Gerät geladen werden.

Voraussetzung

Die Szenenfunktion muss auf der Parameterkarte "Relaisausgänge... -> JA... - Allgemein -> Freigaben" freigeschaltet sein.

- Auf der Parameterseite "Relaisausgänge... -> JA... - Allgemein -> Szenen" den Parameter "Im Gerät gespeicherte Werte beim ETS-Programmierungsvorgang überschreiben" aktivieren.

Bei jedem ETS-Programmierungsvorgang des Applikationsprogramms oder der Parameter, werden die in der ETS parametrierbaren Szenenpositionswerte für den betroffenen Ausgang in den Aktor programmiert. Dabei werden ggf. die im Gerät durch eine Speicherfunktion abgespeicherten Szenenwerte überschrieben.

- Den Parameter "Im Gerät gespeicherte Werte beim ETS-Programmierungsvorgang überschreiben" deaktivieren.

Die ggf. durch eine Speicherfunktion im Gerät abgespeicherten Szenenpositionswerte bleiben erhalten. Wenn keine Szenenwerte abgespeichert wurden, bleiben die zuletzt durch die ETS einprogrammierten Positionswerte gültig.

- i** Bei der ersten Inbetriebnahme des Aktors sollte der Parameter aktiviert sein, damit der Ausgang auf gültige Szenenpositionswerte initialisiert wird.

Szenennummern und Szenenpositionen einstellen

Die Vorgabe der Szenennummer ist abhängig von der gewählten Szenenkonfiguration. Bei variabler Konfiguration muss für jede Szene des Ausgangs festgelegt werden, durch welche Szenennummer (1...64) die Szene angesprochen, also abgerufen oder abgespeichert wird. Bei fester Szenenkonfiguration wird die Nummer einer Szene unveränderbar vorgegeben.

Der Datenpunkt-Typ des Szenennebenstellen-Objekts erlaubt es, bis zu maximal 64 Szenen zu adressieren.

Zusätzlich zur Festlegung der Szenennummer muss definiert werden, welche Position bei einem Szenenabruf am Ausgang eingestellt werden soll. In der Betriebsart "Jalousie mit Lamelle" sind zwei Positionswerte für die Jalousieposition und die Lamellenposition festzulegen.

Voraussetzung

Die Szenenfunktion muss auf der Parameterkarte "Relaisausgänge... -> JA... - Allgemein -> Freigaben" freigeschaltet sein.

- Nur bei variabler Szenenkonfiguration: Auf der Parameterseite "Relaisausgänge... -> JA... - Allgemein -> Szenen" für jede Szene den Parameter "Szenennummer" auf die Nummer einstellen, durch welche die Szenen angesprochen werden sollen.

Eine Szene kann über die parametrisierte Szenennummer angesprochen werden. Die Einstellung "0" deaktiviert die entsprechende Szene, so dass weder ein Abruf noch ein Speichervorgang möglich ist.

- Nur bei fester Szenenkonfiguration: Auf der Parameterseite "Relaisausgänge... -> JA... - Allgemein -> Szenen" bedarfsweise den Parameter "Szene aktiv" an- oder abwählen.

Nur angewählte Szenen sind verwendbar. Eine abgewählte Szene ist deaktiviert und kann nicht über die Szenennebenstelle abgerufen oder abgespeichert werden.

- i** Wenn bei variabler Szenenkonfiguration mehrere Szenen auf dieselbe Szenennummer parametrisiert sind, wird nur die Szene mit der geringsten laufenden Nummer angesprochen. Die anderen Szenen werden in diesem Fall ignoriert.

- Auf der Parameterseite "Relaisausgänge... -> JA... - Allgemein -> Szenen" für jede Szene die Parameter "Position Jalousie", "Position Rolllade / Markise", "Position Lüftungsklappe / Dachfenster" und "Position Lamelle" auf den gewünschten Positionswert (0...100%) einstellen.

Bei einem Szenenabruf wird die parametrisierte Szenenposition abgerufen und beim Ausgang eingestellt.

- i** Die parametrisierten Szenenpositionen werden nur dann bei einem ETS-Programmierungsvorgang in den Aktor übernommen, wenn der Parameter "Im Gerät gespeicherte Werte beim ETS-Download überschreiben" aktiviert ist.

- i** Der Aktor führt vor dem Einstellen der erforderlichen Szenenposition ggf. eine Referenzfahrt aus, wenn die aktuellen Positionsdaten unbekannt sind (z. B. nach einem ETS-Programmierungsvorgang oder dem Einschalten der Busspannung).

Speicherverhalten einstellen

Der aktuelle Positionswert einer Jalousie, einer Rolllade, einer Markise, einer Lüftungsklappe und auch einer Lamelle kann beim Empfang eines Szenenspeichertelegramms über das Nebenstellenobjekt intern abgespeichert werden. Dabei kann der Positionswert vor dem Abspeichern durch alle Funktionen des Ausgangs beeinflusst werden (z. B. Kurzzeit- und Langzeitbetrieb, Zentral- oder Szenenabruftelegramm, Sicherheits- und Sonnenschutzfunktion und Handbedienung).

Voraussetzung

Die Szenenfunktion muss auf der Parameterkarte "Relaisausgänge... -> JA... - Allgemein -> Freigaben" freigeschaltet sein.

- Auf der Parameterseite "Relaisausgänge... -> JA... - Allgemein -> Szenen" für jede Szene den Parameter "Speicherfunktion" aktivieren.
Die Speicherfunktion ist für die betroffene Szene aktiviert. Beim Empfang eines Speichertelegramms über das Objekt "Szenennebenstelle" wird der aktuelle Positionswert intern abgespeichert.
- Für jede Szene den Parameter "Speicherfunktion" deaktivieren.
Die Speicherfunktion ist für die betroffene Szene deaktiviert. Ein empfangenes Speichertelegramm über das Objekt "Szenennebenstelle" wird verworfen.

Optional kann beim Ausführen eines Speicherbefehls eine visuelle Rückmeldung über den Ausgang signalisiert werden. Als Rückmeldung bewegt sich der am Ausgang angeschlossene Antrieb für die konfigurierte Fahrzeit der visuellen Rückmeldung in die zum letzten Fahrbefehl entgegengesetzte Richtung und danach wieder zurück. Der Anlagenbetreiber kann hierdurch vor Ort feststellen, ob das Speichern der gewünschten Szenenposition im Aktor ordnungsgemäß ausgeführt wurde.

- i** Die visuelle Rückmeldung ist nur in den Betriebsarten "Jalousie mit Lamelle" und "Rolllade / Markise" verfügbar.
- Auf der Parameterseite "Relaisausgänge... -> JA... - Allgemein -> Szenen" den Parameter "Visuelle Rückmeldung bei Speicherfunktion" aktivieren. Beim Parameter "Fahrzeit Jalousie" oder "Fahrzeit Rolllade / Markise" die Dauer der Fahrbewegung für die Richtungsfahrt der visuellen Rückmeldung einstellen.
Beim Ausführen einer Speicherfunktion wird unmittelbar die visuelle Rückmeldung aktiviert. Der Ausgang fährt für die Dauer der konfigurierten Fahrzeit in die entgegengesetzte Richtung des letzten Fahrbefehls und danach wieder zurück.
 - Den Parameter "Visuelle Rückmeldung bei Speicherfunktion" deaktivieren.

Beim Speichern einer Szene wird die visuelle Rückmeldung nicht ausgeführt. Der Aktor übernimmt den aktuellen Positionswert des Ausgangs ohne besondere Rückmeldung.

- i** Die visuelle Rückmeldung wird nur ausgeführt, wenn im Moment der Speicherfunktion keine andere Funktion mit einer höheren Priorität (z. B. Sicherheitsfunktion) aktiv ist.

8.2.9.1 Parameter Szenenfunktion

Relaisausgang... -> JA... - Allgemein -> Freigaben

Szenenfunktion	Checkbox (ja / nein)
An dieser Stelle kann die Szenenfunktion gesperrt oder freigegeben werden.	

Relaisausgang... -> JA... - Allgemein -> Szenen

Szenenabruf verzögern	Checkbox (ja / nein)
Eine Szene wird über das Szenennebenstellen-Objekt abgerufen. Nach Bedarf kann der Szenenabruf nach dem Empfang eines Abruftelegramms zeitverzögert erfolgen (Parameter aktiviert). Alternativ erfolgt der Abruf sofort, nachdem das Telegramm empfangen wurde (Parameter deaktiviert).	

Verzögerungszeit Minuten (0...59)	0...59
Dieser Parameter legt die Dauer der Szenenverzögerungszeit fest. Einstellung der Minuten der Szenenverzögerungszeit.	

Sekunden (0...59)	0...10...59
Einstellung der Sekunden der Szenenverzögerungszeit.	
Die Parameter zur Verzögerungszeit sind nur sichtbar, wenn der Parameter "Szenenabruf verzögern" aktiviert ist.	

Visuelle Rückmeldung bei Speicherfunktion	Checkbox (ja / nein)
Optional kann beim Ausführen eines Speicherbefehls eine visuelle Rückmeldung über den Ausgang signalisiert werden. Als Rückmeldung bewegt sich der am Ausgang angeschlossene Antrieb für die konfigurierte Fahrzeit der visuellen Rückmeldung in die zum letzten Fahrbefehl entgegengesetzte Richtung und danach wieder zurück.	
Parameter aktiviert: Beim Ausführen einer Speicherfunktion wird unmittelbar die visuelle Rückmeldung aktiviert. Der Ausgang fährt für die Dauer der konfigurierten Fahrzeit in die entgegengesetzte Richtung des letzten Fahrbefehls und danach wieder zurück.	
Parameter deaktiviert: Beim Speichern einer Szene wird die visuelle Rückmeldung nicht ausgeführt. Der Aktor übernimmt den aktuellen Positionswert des Ausgangs ohne besondere Rückmeldung.	
Dieser Parameter ist nur in den Betriebsarten "Jalousie mit Lamelle" und "Rolllade / Markise" verfügbar.	

Fahrzeit Jalousie Sekunden (1...59)	1...2...59
Einstellung der Fahrzeit für die visuelle Rückmeldung.	
Dieser Parameter ist nur verfügbar, wenn die visuelle Rückmeldung verwendet wird und die Betriebsart auf "Jalousie mit Lamelle" eingestellt ist.	

Fahrzeit Rolllade / Markise Sekunden (1...59)	1...2...59
<p>Einstellung der Fahrzeit für die visuelle Rückmeldung.</p> <p>Dieser Parameter ist nur verfügbar, wenn die visuelle Rückmeldung verwendet wird und die Betriebsart auf "Rolllade / Markise" eingestellt ist.</p>	
Im Gerät gespeicherte Werte beim ETS- Programmievorgang überschreiben	Checkbox (ja / nein)
<p>Beim Abspeichern einer Szene werden die Szenenpositionswerte intern im Gerät gespeichert. Damit die gespeicherten Werte bei einem ETS-Programmievorgang nicht durch die ursprünglich projektierten Szenenpositionswerte ersetzt werden, kann der Aktor ein Überschreiben der Szenenwerte unterbinden (Parameter deaktiviert). Alternativ können bei jedem Programmievorgang durch die ETS die ursprünglichen Werte wieder in das Gerät geladen werden (Parameter aktiviert).</p>	
Szenenkonfiguration	variabel (1...64 Szenen) fest (64 Szenen)
<p>Die an dieser Stelle gewählte Szenenkonfiguration entscheidet, ob die Anzahl der Szenen entweder variabel ist (1...64), oder alternativ fest auf das Maximum (64) vorgegeben wird.</p> <p>variabel (1...64 Szenen): Bei dieser Einstellung kann die Anzahl der verwendeten Szenen beliebig im Bereich 1 bis 64 gewählt werden. Der Parameter "Anzahl der Szenen" entscheidet, wie viele Szenen für den Ausgang in der ETS sichtbar und folglich verwendbar sind. Zu jeder Szene kann festgelegt werden, über welche Szenennummer (1...64) die Ansteuerung erfolgt.</p> <p>fest (64 Szenen): Bei dieser Einstellung sind grundsätzlich alle Szenen sichtbar und folglich verwendbar. Hierbei werden die Szenen über fest zugeordnete Szenennummern (1...64) angesteuert (Szenennummer 1 -> Szene 1, Szenennummer 2 -> Szene 2...). Bedarfsweise können einzelne Szenen inaktiv geschaltet werden.</p>	
Anzahl der Szenen (1...64)	1...10...64
<p>Dieser Parameter ist nur bei variabler Szenenkonfiguration verfügbar und definiert, wie viele Szenen für den Ausgang in der ETS sichtbar und folglich verwendbar sind.</p>	
Szenennummer	0...1*...64 *: Die vordefinierte Szenennummer ist abhängig von der Szene (1...64).
<p>Bei variabler Szenenkonfiguration kann die Anzahl der verwendeten Szenen beliebig im Bereich 1 bis 64 gewählt werden. Zu jeder Szene ist dann einstellbar, über welche Szenennummer (1...64) die Ansteuerung erfolgt.</p> <p>Die Einstellung "0" deaktiviert die entsprechende Szene, so dass weder ein Abruf noch ein Speichervorgang möglich ist. Wenn mehrere Szenen auf dieselbe Szenennummer parametriert sind, wird nur die Szene mit der geringsten laufenden Nummer angesprochen. Die anderen Szenen werden in diesem Fall ignoriert.</p> <p>Dieser Parameter ist nur bei variabler Szenenkonfiguration verfügbar.</p>	

Szene aktiv	Checkbox (ja / nein)
<p>Bei fester Szenenkonfiguration können einzelne Szenen aktiviert oder deaktiviert werden. Nur aktivierte Szenen sind verwendbar. Eine deaktivierte Szene kann nicht über die Szenennebenstelle abgerufen oder abgespeichert werden.</p> <p>Dieser Parameter ist nur bei fester Szenenkonfiguration verfügbar.</p>	
Position Jalousie (%)	0*...100 *: Die vordefinierte Position ist abhängig von der Szene (1...64).
<p>An dieser Stelle wird die Position der Jalousie parametrier, die beim Abruf der Szene eingestellt wird.</p> <p>Dieser Parameter ist nur in der Betriebsart "Jalousie mit Lamelle" verfügbar.</p>	
Position Lamelle (%)	0*...100 *: Die vordefinierte Position ist abhängig von der Szene (1...64).
<p>An dieser Stelle wird die Position der Lamelle parametrier, die beim Abruf der Szene eingestellt wird.</p> <p>Dieser Parameter ist nur in der Betriebsart "Jalousie mit Lamelle" verfügbar.</p>	
Position Rolllade / Markise (%)	0*...100 *: Die vordefinierte Position ist abhängig von der Szene (1...64).
<p>An dieser Stelle wird die Position der Rolllade oder Markise parametrier, die beim Abruf der Szene eingestellt wird.</p> <p>Dieser Parameter ist nur in der Betriebsart "Rolllade / Markise" verfügbar.</p>	
Position Lüftungsklappe / Dachfenster (%)	0*...100 *: Die vordefinierte Position ist abhängig von der Szene (1...64).
<p>An dieser Stelle wird die Position der Lüftungsklappe oder des Dachfensters parametrier, die beim Abruf der Szene eingestellt wird.</p> <p>Dieser Parameter ist nur in der Betriebsart "Lüftungsklappe / Dachfenster" verfügbar.</p>	
Speicherfunktion	Checkbox (ja / nein)
<p>Bei aktiviertem Parameter ist die Speicherfunktion der Szene freigegeben. Es kann dann der aktuelle Positionswert beim Empfang eines Speichertelegramms über das Nebenstellenobjekt intern abgespeichert werden. Bei deaktiviertem Parameter werden Speichertelegramme verworfen.</p>	

8.2.9.2 Objekte Szenenfunktion

Objekt-Nr.	Funktion	Name	Typ	DPT	Flag
148	Szenennebenstelle	Jalousie... - Eingang	1 Byte	18.001	K, (L), S, -, A
1-Byte Objekt zum Abrufen oder Abspeichern einer Szene.					

8.2.10 Sperrfunktion und Zwangsstellung

Zum Jalousieausgang ist eine Sperrfunktion oder alternativ eine Zwangsstellungsfunktion konfigurierbar. Insofern kann nur eine dieser Funktionen für den Jalousieausgang freigeschaltet sein.

Sperrfunktion einstellen

Bei einer aktiven Sperrung wird die KNX Bedienung des betroffenen Ausganges übersteuert und verriegelt. Die Sperrfunktion besitzt die zweithöchste Priorität hinter der Handbedienung. Eine aktive Sperrung übersteuert deshalb die Sicherheitsfunktion, die Sonnenschutzfunktion und den direkten Betrieb (Kurzzeit-, Langzeitletogram, Szenen, Positionierung, Zentral). Durch die Übersteuerung kann beispielsweise eine Dauerverriegelung zu Servicezwecken (Antrieb Stopp) oder als Aussperrschutz (Jalousie auffahren) realisiert werden.

Das Aufheben der Sperrfunktion kann optional über ein zusätzliches 1-Bit Quittierungsobjekt erfolgen. Hierdurch wird das Deaktivieren der Sperrfunktion durch das Sperrobjekt verhindert.

- Auf der Parameterseite "Relaisausgänge... -> JA... - Allgemein -> Freigaben" den Parameter "Sperrfunktion / Zwangsstellung" auf "Sperrfunktion" einstellen.

Die Sperrfunktion ist freigeschaltet. Es werden das Kommunikationsobjekt "Sperren" und die Parameter der Sperrfunktion auf der Parameterseite "Relaisausgang... -> JA... - Allgemein -> Sperrfunktion" sichtbar. Die Polarität des Sperrobjekts ist fest vorgegeben (1 = Ausgang gesperrt, 0 = Ausgang freigegeben).

- Den Parameter "Beginn der Sperrfunktion" auf das erforderliche Verhalten einstellen.

Zu Beginn der Sperrung (EIN-Telegramm auf das Sperrobjekt) wird das parametrisierte Verhalten ausgeführt und die Busbedienung des Ausganges verriegelt.

keine Reaktion: Das Relais des Ausganges zeigt keine Reaktion und verbleibt in der zuletzt eingestellten Position.

stopp: Zu Beginn der Sperrfunktion steuert der Aktor die Relais des Ausganges in die Position "stopp". Dadurch wird eine evtl. ablaufende Antriebsfahrt unterbrochen.

auffahren / öffnen: Der Aktor fährt den Behang nach oben oder öffnet die Lüftungsklappe/das Dachfenster.

abfahren / schließen: Der Aktor fährt den Behang nach unten oder schließt die Lüftungsklappe/das Dachfenster.

Position anfahren: Zu Beginn der Sperrfunktion kann der angeschlossene Antrieb auf eine durch weitere Parameter angegebene Position (0...100 %) fahren. Bei Ansteuerung von Jalousien können auch die Lamellen gesondert po-

sitioniert werden. Der Aktor führt vor der Positionierungsfahrt eine Referenzfahrt aus, weil die aktuelle Position zum Zeitpunkt der Sperrfunktion unbekannt ist.

Bei Sperrfunktion ohne Quittierungsobjekt...

- Den Parameter "Quittierung verwenden" deaktivieren.
Es ist kein zusätzliches Quittierungsobjekt vorhanden. Die Sperrfunktion wird über das Sperrobject durch ein AUS-Telegramm aufgehoben.

- Den Parameter "Ende der Sperrfunktion" auf das erforderliche Verhalten einstellen.

Am Ende der Sperrung wird das parametrisierte Verhalten ausgeführt und die Busbedienung des Ausgangs wieder freigegeben.

keine Reaktion: Das Relais des Ausgangs zeigt keine Reaktion und verbleibt in der zuletzt eingestellten Position.

stop: Am Ende der Sperrfunktion steuert der Aktor die Relais des Ausgangs in die Position "stop". Dadurch wird eine evtl. ablaufende Antriebsfahrt unterbrochen.

auffahren / öffnen: Der Aktor fährt den Behang nach oben oder öffnet die Lüftungsklappe/das Dachfenster.

abfahren / schließen: Der Aktor fährt den Behang nach unten oder schließt die Lüftungsklappe/das Dachfenster.

Position nachführen: Am Sperrende wird die während der Sperrfunktion empfangene oder die vor der Sperrfunktion zuletzt fest eingestellte Position (abgeschlossene Antriebsfahrt) nachgeführt.

Bei Sperrfunktion mit Quittierungsobjekt...

- Den Parameter "Quittierung verwenden" aktivieren.
Es ist das Quittierungsobjekt verfügbar. Die Sperrfunktion kann nur über das Quittierungsobjekt durch ein EIN-Telegramm aufgehoben werden. AUS-Telegramme auf das Sperrobject oder auf das Quittierungsobjekt werden durch den Aktor ignoriert.

- Den Parameter "Ende der Sperrfunktion nach Quittierung" auf das erforderliche Verhalten einstellen.

Nach einer Quittierung wird das parametrisierte Verhalten ausgeführt und die Busbedienung des Ausgangs wieder freigegeben.

keine Reaktion: Das Relais des Ausgangs zeigt keine Reaktion und verbleibt in der zuletzt eingestellten Position.

stop: Am Ende der Sperrfunktion steuert der Aktor die Relais des Ausgangs in die Position "stop". Dadurch wird eine evtl. ablaufende Antriebsfahrt unterbrochen.

auffahren / öffnen: Der Aktor fährt den Behang nach oben oder öffnet die Lüftungsklappe/das Dachfenster.

abfahren / schließen: Der Aktor fährt den Behang nach unten oder schließt die Lüftungsklappe/das Dachfenster.

Position nachführen: Am Sperrende wird die während der Sperrfunktion empfangene oder die vor der Sperrfunktion zuletzt fest eingestellte Position (abgeschlossene Antriebsfahrt) nachgeführt.

- i** Nach einem Busspannungsausfall oder nach einem ETS-Programmievorgang der Applikation oder der Parameter ist die Sperrfunktion stets deaktiviert (Objektwert "0").
- i** Aktualisierungen des Sperrobjektes von "aktiviert" nach "aktiviert" oder von "deaktiviert" nach "deaktiviert" zeigen keine Reaktion.
- i** Das Relais eines über den KNX gesperrten Ausganges kann weiterhin per Hand bedient werden!

Zwangsstellungsfunktion einstellen

Zum Ausgang kann die Zwangsstellungsfunktion freigeschaltet werden. Die Zwangsstellung besitzt die zweithöchste Priorität hinter der Handbedienung. Eine aktive Zwangsstellung übersteuert deshalb die Sicherheitsfunktion, die Sonnenschutzfunktion und den direkten Betrieb (Kurzzeit-, Langzeittelegramm, Szenen, Positionierung, Zentral). Während einer Zwangsvorgabe ist ein betroffener Ausgang verriegelt, sodass er durch Funktionen mit einer niedrigeren Priorität nicht ansteuerbar ist und nur noch durch eine Handbedienung bedient werden kann. Am Ende einer Handbedienung wird die Zwangsreaktion wieder neu ausgeführt, wenn die Zwangsstellung noch aktiv ist.

Die Zwangsstellungsfunktion besitzt ein separates 2-Bit Kommunikationsobjekt. Das erste Bit (Bit 0) des Objektes "Zwangsstellung" gibt an, ob der Jalousieausgang zwangsgesteuert aufgefahren oder abgefahren wird. Mit dem zweiten Bit (Bit 1) Objektes wird die Zwangsführung aktiviert oder deaktiviert (siehe folgende Tabelle). Das Verhalten eines Jalousieausganges am Ende der Zwangsstellung ist parametrierbar. Zusätzlich kann das Zwangsobjekt bei Busspannungswiederkehr initialisiert werden.

Bit 1	Bit 0	Funktion
0	x	Zwangsstellung nicht aktiv -> Normalansteuerung
1	0	Zwangsstellung aktiv: auffahren / öffnen
1	1	Zwangsstellung aktiv: abfahren / schließen

Tab. 2: Bitkodierung der Zwangsstellung

- i** Die Zwangsfahrzeit eines Ausganges in die Endlagen wird bestimmt durch den Parameter "Fahrzeit" auf der Parameterseite "Relaisausgänge... -> JA... - Allgemein -> Zeiten". Dabei leitet sich eine Zwangsfahrt wie der Langzeitbetrieb

aus der Fahrzeit ab.

Abwärtsfahrt: Fahrzeit + 20 %; Aufwärtsfahrt: Fahrzeit + 20 % + parametrisierte Fahrzeitverlängerung. Zwangsfahrten sind nicht nachtriggerbar.

- i** Eine Lamellennachführung bei Jalousien am Ende von Zwangsfahrten in die Endlagen wird nicht ausgeführt.
- i** Aktualisierungen des Zwangsstellungsobjektes von "Zwangsstellung aktiv" nach "Zwangsstellung aktiv" unter Beibehaltung der aufgezwungenen Fahrtrichtung oder von "Zwangsstellung nicht aktiv" nach "Zwangsstellung nicht aktiv" zeigen keine Reaktion.
- i** Nach einem ETS-Programmierungsvorgang der Applikation oder der Parameter ist die Zwangsstellung stets gelöscht.
- i** Der aktuelle Zustand der Zwangsstellung wird bei Busspannungsausfall gespeichert.
- Auf der Parameterseite "Relaisausgänge... -> JA... - Allgemein -> Freigaben" den Parameter "Sperrfunktion / Zwangsstellung" auf "Zwangsstellung" einstellen.

Die Zwangsstellungsfunktion ist freigeschaltet. Es werden das Kommunikationsobjekt "Zwangsstellung" und die Parameter der Zwangsstellungsfunktion auf der Parameterseite "Relaisausgang... -> JA... - Allgemein -> Zwangsstellung" sichtbar.

- Den Parameter "Ende der Zwangsstellung" auf das erforderliche Verhalten einstellen.

Am Ende der Zwangsstellung wird das parametrisierte Verhalten ausgeführt und die Busbedienung des Jalousieausgangs wird wieder freigegeben.

Position nachführen: Am Ende einer Zwangsstellung wird der zuletzt vor der Zwangsstellungsfunktion statisch eingestellte oder der während der Zwangsstellungsfunktion nachgeführte und intern abgespeicherte Zustand am Ausgang eingestellt. Dabei werden die Positionsobjekte, das Langzeitobjekt und die Szenenfunktion nachgeführt.

keine Änderung: Am Ende der Zwangsstellung wird der zuletzt eingestellte Zustand nicht verändert. Der Ausgang ist im Anschluss wieder freigegeben. Zu diesem Zeitpunkt ablaufende Fahrten werden zu Ende ausgeführt.

- i** Bei Einstellung "Position nachführen": Der Aktor kann nur dann absolute Positionen (Positionstelegramm, Szenenwert) bei Zwangsfreigabe nachführen, wenn die Positionsdaten bekannt sind und Positionen vorgegeben wurden. Andernfalls wird zum Zeitpunkt der Zwangsfreigabe keine Reaktion ausgeführt. Positionsdaten können nachgeführt werden, wenn vor der Zwangsstellungsfunktion eine Position definiert eingestellt war oder wenn während der Zwangsverriegelung ein neues Positionstelegramm über die Positionierungsobjekte empfangen wurde. Im zuletzt genannten Fall wird eine Referenzfahrt bei Zwangsfreigabe gefahren, wenn die Position vor oder während der Zwangsverriegelung unbekannt war. Auch werden bekannte Lamellenpositio-

nen wie beschrieben nachgeführt. Das erfolgt auch dann, wenn die Jalousiehöhe unbekannt ist. Langzeitfahrten (Fahrt ohne Positionsvorgabe) werden hingegen immer nachgeführt.

- i** Das eingestellte Verhalten am "Ende der Zwangsstellung" wird nur dann ausgeführt, wenn der Ausgang nach dem Ende der Zwangsstellung in den direkten Betrieb übergeht. Bei einer aktivierten Sicherheitsfunktion oder bei einem aktivierten Sonnenschutz (unabhängig von der eingestellten Priorität zu direktem Betrieb) wird die Funktion mit der nächst niedrigeren Priorität ausgeführt. Auch wird das parametrisierte Verhalten nicht ausgeführt, wenn die Zwangsstellung durch Vorgabe bei Busspannungswiederkehr beendet wird. In diesem Fall wird das eingestellte Verhalten "Nach Busspannungswiederkehr" ausgeführt.

Das Kommunikationsobjekt der Zwangsstellung kann nach Busspannungswiederkehr initialisiert werden. Bei einer Aktivierung der Zwangsstellung kann auf diese Weise ein Ausgang bei Businitialisierung beeinflusst und verriegelt werden.

- Den Parameter "Nach Busspannungswiederkehr" auf das erforderliche Verhalten einstellen.

Nach Busspannungswiederkehr wird der parametrisierte Zustand in das Kommunikationsobjekt "Zwangsstellung" übernommen. Bei einer aktivierten Zwangsstellung wird der Ausgang unmittelbar nach Busspannungswiederkehr entsprechend angesteuert und zwangsverriegelt, bis über den KNX eine Freigabe der Zwangsstellung erfolgt. Der Parameter "Nach Busspannungswiederkehr" auf der Parameterseite "Relaisausgänge... - JA... - Allgemein" wird in diesem Fall für den betroffenen Ausgang nicht ausgewertet.

keine Zwangsstellung aktiv: Nach Busspannungswiederkehr ist die Zwangsstellung deaktiviert. In diesem Fall wird bei Busspannungswiederkehr das eingestellte Verhalten "Nach Busspannungswiederkehr" auf der Parameterseite "Relaisausgänge... - JA... - Allgemein" ausgeführt.

Zwangsstellung Ein, auffahren oder Zwangsstellung Ein, öffnen: Die Zwangsstellung wird nach Busspannungswiederkehr aktiviert und der Behang zwangsgeführt aufgefahren oder die Lüftungsklappe / das Dachfenster geöffnet. Der betroffene Ausgang ist zwangsverriegelt, bis über den KNX eine Freigabe empfangen wird. Das eingestellte Verhalten "Nach Busspannungswiederkehr" auf der Parameterseite "Relaisausgänge... - JA... - Allgemein" wird in diesem Fall für den betroffenen Ausgang nicht ausgewertet.

Zwangsstellung Ein, abfahren oder Zwangsstellung Ein, schließen: Die Zwangsstellung wird nach Busspannungswiederkehr aktiviert und der Behang zwangsgeführt abgefahren oder die Lüftungsklappe / das Dachfenster geschlossen. Der betroffene Ausgang ist zwangsverriegelt, bis über den KNX eine Freigabe empfangen wird. Das eingestellte Verhalten "Nach Busspannungswiederkehr" auf der Parameterseite "Relaisausgänge... - JA... - Allgemein" wird in diesem Fall für den betroffenen Ausgang nicht ausgewertet.

Zustand der Zwangsstellung vor Busspannungsausfall: Nach Busspannungswiederkehr wird der zuletzt vor Busspannungsausfall eingestellte und intern abgespeicherte Zustand der Zwangsstellung nachgeführt. Ein ETS-Programmierungsvorgang löscht den gespeicherten Zustand (Reaktion dann wie "keine Zwangsstellung aktiv"). Wenn der nachgeführte Zustand "keine Zwangsstellung aktiv" ist, wird bei Busspannungswiederkehr das Verhalten "Nach Busspannungswiederkehr" auf der Parameterseite "Relaisausgänge... - JA... - Allgemein" ausgeführt.

- i** Nach einem ETS-Programmierungsvorgang der Applikation oder der Parameter ist die Zwangsstellungsfunktion stets deaktiviert (Objektwert "0").

8.2.10.1 Parameter Sperrfunktion und Zwangsstellung

Relaisausgänge... -> JA... - Allgemein -> Freigaben

Sperrfunktion / Zwangsstellung	keine Auswahl Sperrfunktion Zwangsstellung
An dieser Stelle kann definiert werden, ob eine Sperrfunktion oder eine Zwangsstellung für den Jalousieausgang vorhanden sein soll. Die Sperrfunktion ist nur alternativ zur Zwangsstellungsfunktion parametrierbar.	

Relaisausgänge... -> JA... - Allgemein -> Sperrfunktion

Quittierung	Checkbox (ja / nein)
Das Aufheben der Sperrfunktion kann optional über ein zusätzliches 1-Bit Quittierungsobjekt erfolgen. Hierdurch wird das Deaktivieren der Sperrfunktion durch das Sperrobject verhindert. Alternativ ist das Quittierungsobjekt nicht vorhanden. In diesem Fall erfolgt das Aufheben der Sperrung über das Sperrobject. Parameter aktiviert: Es ist das Quittierungsobjekt verfügbar. Die Sperrfunktion kann nur über das Quittierungsobjekt durch ein EIN-Telegramm aufgehoben werden. AUS-Telegramme auf das Sperrobject werden durch den Aktor ignoriert. Parameter deaktiviert: Es ist kein zusätzliches Quittierungsobjekt vorhanden. Die Sperrfunktion kann durch ein AUS-Telegramm über das Sperrobject aufgehoben werden.	

Beginn der Sperrfunktion	keine Reaktion stopp auffahren abfahren Position anfahren
Das Verhalten des Ausganges zu Beginn der Sperrfunktion ist parametrierbar. Dieser Parameter ist nur bei freigeschalteter Sperrfunktion sichtbar. keine Reaktion: Das Relais des Ausganges zeigt keine Reaktion und verbleibt in der zuletzt eingestellten Position. stopp: Zu Beginn der Sperrfunktion steuert der Aktor die Relais des Ausganges in die Position "stopp". Dadurch wird eine evtl. ablaufende Antriebsfahrt unterbrochen. auffahren: Der Aktor fährt den Behang nach oben. abfahren: Der Aktor fährt den Behang nach unten. Position anfahren: Zu Beginn der Sperrfunktion kann der angeschlossene Antrieb auf eine durch weitere Parameter angegebene Position (0...100 %) fahren. Bei Ansteuerung von Jalousien können auch die Lamellen gesondert positioniert werden. Der Aktor führt vor der Positionierungsfahrt eine Referenzfahrt aus, weil die aktuelle Position zum Zeitpunkt der Sperrfunktion unbekannt ist. Dieser Parameter ist nur in den Betriebsarten "Jalousie mit Lamelle" und "Rolllade / Markise" verfügbar.	

Beginn der Sperrfunktion	keine Reaktion stopp öffnen schließen Position anfahren
--------------------------	---

Das Verhalten des Ausganges zu Beginn der Sperrfunktion ist parametrierbar. Dieser Parameter ist nur bei freigeschalteter Sperrfunktion sichtbar.

keine Reaktion: Das Relais des Ausganges zeigt keine Reaktion und verbleibt in der zuletzt eingestellten Position.

stopp: Zu Beginn der Sperrfunktion steuert der Aktor die Relais des Ausganges in die Position "stopp". Dadurch wird eine evtl. ablaufende Antriebsfahrt unterbrochen.

öffnen: Der Aktor öffnet die Lüftungsklappe/das Dachfenster.

schließen: Der Aktor schließt die Lüftungsklappe/das Dachfenster.

Position anfahren: Zu Beginn der Sperrfunktion kann der angeschlossene Antrieb auf eine durch weitere Parameter angegebene Position (0...100 %) fahren. Bei Ansteuerung von Jalousien können auch die Lamellen gesondert positioniert werden. Der Aktor führt vor der Positionierungsfahrt eine Referenzfahrt aus, weil die aktuelle Position zum Zeitpunkt der Sperrfunktion unbekannt ist.

Dieser Parameter ist nur in der Betriebsart "Lüftungsklappe / Dachfenster" verfügbar.

Position Jalousie (0...100 %)	0...100
<p>Hier wird der Positionswert der Jalousie parametrierbar, welcher zu Beginn der Sperrfunktion angefahren werden soll.</p> <p>Dieser Parameter ist nur sichtbar, wenn der Parameter "Beginn der Sperrfunktion" auf "Position anfahren" eingestellt ist.</p> <p>Dieser Parameter ist nur in der Betriebsart "Jalousie mit Lamelle" sichtbar.</p>	

Position Lamelle (0...100 %)	0...100
<p>Hier wird der Positionswert der Lamelle parametrierbar, welcher zu Beginn der Sperrfunktion ggf. nach dem Positionieren der Jalousie angefahren werden soll.</p> <p>Dieser Parameter ist nur sichtbar, wenn der Parameter "Beginn der Sperrfunktion" auf "Position anfahren" eingestellt ist.</p> <p>Dieser Parameter ist nur in der Betriebsart "Jalousie mit Lamelle" sichtbar.</p>	

Position Rolllade / Markise (0...100 %)	0...100
<p>Hier wird der Positionswert der Rolllade oder Markise parametrierbar, welcher zu Beginn der Sperrfunktion angefahren werden soll.</p> <p>Dieser Parameter ist nur sichtbar, wenn der Parameter "Beginn der Sperrfunktion" auf "Position anfahren" eingestellt ist.</p> <p>Dieser Parameter ist nur in der Betriebsart "Rolllade / Markise" sichtbar.</p>	

Position Lüftungsklappe / Dachfenster (0...100 %)	0...100
<p>Hier wird der Positionswert der Lüftungsklappe oder des Dachfensters parametrierbar, welcher zu Beginn der Sperrfunktion angefahren werden soll. Dieser Parameter ist nur sichtbar, wenn der Parameter "Beginn der Sperrfunktion" auf "Position anfahren" eingestellt ist. Dieser Parameter ist nur in der Betriebsart "Lüftungsklappe / Dachfenster" sichtbar.</p>	
Ende der Sperrfunktion	keine Reaktion stopp auffahren abfahren Position nachführen
<p>Das Verhalten des Ausganges am Ende der Sperrfunktion ist parametrierbar. Dieser Parameter ist nur bei freigeschalteter Sperrfunktion und nicht verwendeter Quittierung sichtbar.</p> <p>keine Reaktion: Das Relais des Ausganges zeigt keine Reaktion und verbleibt in der zuletzt eingestellten Position.</p> <p>stopp: Am Ende der Sperrfunktion steuert der Aktor die Relais des Ausganges in die Position "stopp". Dadurch wird eine evtl. ablaufende Antriebsfahrt unterbrochen.</p> <p>auffahren: Der Aktor fährt den Behang nach oben.</p> <p>abfahren: Der Aktor fährt den Behang nach unten.</p> <p>Position nachführen: Am Sperrende wird die während der Sperrfunktion empfangene oder die vor der Sperrfunktion zuletzt fest eingestellte Position (abgeschlossene Antriebsfahrt) nachgeführt.</p> <p>Dieser Parameter ist nur in den Betriebsarten "Jalousie mit Lamelle" und "Rolllade / Markise" verfügbar.</p>	

Ende der Sperrfunktion	keine Reaktion stopp öffnen schließen Position nachführen
<p>Das Verhalten des Ausganges am Ende der Sperrfunktion ist parametrierbar. Dieser Parameter ist nur bei freigeschalteter Sperrfunktion und nicht verwendeter Quittierung sichtbar.</p> <p>keine Reaktion: Das Relais des Ausganges zeigt keine Reaktion und verbleibt in der zuletzt eingestellten Position.</p> <p>stopp: Am Ende der Sperrfunktion steuert der Aktor die Relais des Ausganges in die Position "stopp". Dadurch wird eine evtl. ablaufende Antriebsfahrt unterbrochen.</p> <p>öffnen: Der Aktor öffnet die Lüftungsklappe/das Dachfenster.</p> <p>schließen: Der Aktor schließt die Lüftungsklappe/das Dachfenster.</p> <p>Position nachführen: Am Sperrende wird die während der Sperrfunktion empfangene oder die vor der Sperrfunktion zuletzt fest eingestellte Position (abgeschlossene Antriebsfahrt) nachgeführt.</p> <p>Dieser Parameter ist nur in der Betriebsart "Lüftungsklappe / Dachfenster" verfügbar.</p>	

Ende der Sperrfunktion nach Quittierung	keine Reaktion stopp auffahren abfahren Position nachführen
<p>Das Verhalten des Ausganges am Ende der Sperrfunktion ist parametrierbar. Dieser Parameter ist nur bei freigeschalteter Sperrfunktion und verwendeter Quittierung sichtbar.</p> <p>keine Reaktion: Das Relais des Ausganges zeigt bei Quittierung keine Reaktion und verbleibt in der zuletzt eingestellten Position.</p> <p>stopp: Bei Quittierung steuert der Aktor die Relais des Ausganges in die Position "stopp". Dadurch wird eine evtl. ablaufende Antriebsfahrt unterbrochen.</p> <p>auffahren: Der Aktor fährt bei Quittierung den Behang nach oben.</p> <p>abfahren: Der Aktor fährt bei Quittierung den Behang nach unten.</p> <p>Position nachführen: Bei Quittierung wird die während der Sperrfunktion empfangene oder die vor der Sperrfunktion zuletzt fest eingestellte Position (abgeschlossene Antriebsfahrt) nachgeführt.</p> <p>Dieser Parameter ist nur in den Betriebsarten "Jalousie mit Lamelle" und "Rolllade / Markise" verfügbar.</p>	

Ende der Sperrfunktion nach Quittierung	keine Reaktion stopp öffnen schließen Position nachführen
<p>Das Verhalten des Ausgangs am Ende der Sperrfunktion ist parametrierbar. Dieser Parameter ist nur bei freigeschalteter Sperrfunktion und verwendeter Quittierung sichtbar.</p> <p>keine Reaktion: Das Relais des Ausgangs zeigt bei Quittierung keine Reaktion und verbleibt in der zuletzt eingestellten Position.</p> <p>stopp: Bei Quittierung steuert der Aktor die Relais des Ausgangs in die Position "stopp". Dadurch wird eine evtl. ablaufende Antriebsfahrt unterbrochen.</p> <p>öffnen: Der Aktor öffnet bei Quittierung die Lüftungsklappe/das Dachfenster.</p> <p>schließen: Der Aktor schließt bei Quittierung die Lüftungsklappe/das Dachfenster.</p> <p>Position nachführen: Bei Quittierung wird die während der Sperrfunktion empfangene oder die vor der Sperrfunktion zuletzt fest eingestellte Position (abgeschlossene Antriebsfahrt) nachgeführt.</p> <p>Dieser Parameter ist nur in der Betriebsart "Lüftungsklappe / Dachfenster" verfügbar.</p>	

Relaisausgänge... -> JA... - Allgemein -> Zwangsstellung

Ende der Zwangsstellung	Position nachführen keine Änderung
<p>Am Ende der Zwangsstellung wird das parametrierte Verhalten ausgeführt und die Busbedienung des Jalousieausgangs wird wieder freigegeben. Dieser Parameter ist nur bei freigeschalteter Zwangsstellungsfunktion sichtbar.</p> <p>Position nachführen: Am Ende einer Zwangsstellung wird der zuletzt vor der Zwangsstellungsfunktion statisch eingestellte oder der während der Zwangsstellungsfunktion nachgeführte und intern abgespeicherte Zustand am Ausgang eingestellt. Dabei werden die Positionsobjekte, das Langzeitobjekt und die Szenenfunktion nachgeführt.</p> <p>keine Änderung: Am Ende der Zwangsstellung wird der zuletzt eingestellte Zustand nicht verändert. Der Ausgang ist im Anschluss wieder freigegeben. Zu diesem Zeitpunkt ablaufende Fahrten werden zu Ende ausgeführt.</p>	

Nach Busspannungswiederkehr	keine Zwangsstellung aktiv Zwangsstellung Ein, auffahren Zwangsstellung Ein, abfahren Zustand der Zwangsstellung vor Busspannungsausfall
<p>Nach Busspannungswiederkehr wird der parametrisierte Zustand in das Kommunikationsobjekt "Zwangsstellung" übernommen. Bei einer aktivierten Zwangsstellung wird der Ausgang unmittelbar nach Busspannungswiederkehr entsprechend angesteuert und zwangsverriegelt, bis über den KNX eine Freigabe der Zwangsstellung erfolgt. Der Parameter "Nach Busspannungswiederkehr" auf der Parameterseite "Relaisausgang... - JA... - Allgemein" wird in diesem Fall für den betroffenen Ausgang nicht ausgewertet.</p> <p>Dieser Parameter ist nur bei freigeschalteter Zwangsstellungsfunktion sichtbar.</p> <p>keine Zwangsstellung aktiv: Nach Busspannungswiederkehr ist die Zwangsstellung deaktiviert. In diesem Fall wird bei Busspannungswiederkehr das eingestellte Verhalten "Nach Busspannungswiederkehr" auf der Parameterseite "Relaisausgänge... - JA... - Allgemein" ausgeführt.</p> <p>Zwangsstellung Ein, auffahren: Die Zwangsstellung wird nach Busspannungswiederkehr aktiviert und der Behang zwangsgeführt aufgefahren. Der betroffene Ausgang ist zwangsverriegelt, bis über den KNX eine Freigabe empfangen wird. Das eingestellte Verhalten "Nach Busspannungswiederkehr" auf der Parameterseite "Relaisausgänge... - JA... - Allgemein" wird in diesem Fall für den betroffenen Ausgang nicht ausgewertet.</p> <p>Zwangsstellung Ein, abfahren: Die Zwangsstellung wird nach Busspannungswiederkehr aktiviert und der Behang zwangsgeführt abgefahren. Der betroffene Ausgang ist zwangsverriegelt, bis über den KNX eine Freigabe empfangen wird. Das eingestellte Verhalten "Nach Busspannungswiederkehr" auf der Parameterseite "Relaisausgänge... - JA... - Allgemein" wird in diesem Fall für den betroffenen Ausgang nicht ausgewertet.</p> <p>Zustand der Zwangsstellung vor Busspannungsausfall: Nach Busspannungswiederkehr wird der zuletzt vor Busspannungsausfall eingestellte und intern abgespeicherte Zustand der Zwangsstellung nachgeführt. Ein ETS-Programmierungsvorgang löscht den gespeicherten Zustand (Reaktion dann wie "keine Zwangsstellung aktiv"). Wenn der nachgeführte Zustand "keine Zwangsstellung aktiv" ist, wird bei Busspannungswiederkehr das Verhalten "Nach Busspannungswiederkehr" auf der Parameterseite "Relaisausgänge... - JA... - Allgemein" ausgeführt.</p> <p>Dieser Parameter ist nur in den Betriebsarten "Jalousie mit Lamelle" und "Rolllade / Markise" verfügbar.</p>	

Nach Busspannungswiederkehr	keine Zwangsstellung aktiv Zwangsstellung Ein, öffnen Zwangsstellung Ein, schließen Zustand der Zwangsstellung vor Busspannungsausfall
<p>Nach Busspannungswiederkehr wird der parametrierte Zustand in das Kommunikationsobjekt "Zwangsstellung" übernommen. Bei einer aktivierten Zwangsstellung wird der Ausgang unmittelbar nach Busspannungswiederkehr entsprechend angesteuert und zwangsverriegelt, bis über den KNX eine Freigabe der Zwangsstellung erfolgt. Der Parameter "Nach Busspannungswiederkehr" auf der Parameterseite "Relaisausgang... - JA... - Allgemein" wird in diesem Fall für den betroffenen Ausgang nicht ausgewertet.</p> <p>Dieser Parameter ist nur bei freigeschalteter Zwangsstellungsfunktion sichtbar.</p> <p>keine Zwangsstellung aktiv: Nach Busspannungswiederkehr ist die Zwangsstellung deaktiviert. In diesem Fall wird bei Busspannungswiederkehr das eingestellte Verhalten "Nach Busspannungswiederkehr" auf der Parameterseite "Relaisausgänge... - JA... - Allgemein" ausgeführt.</p> <p>Zwangsstellung Ein, öffnen: Die Zwangsstellung wird nach Busspannungswiederkehr aktiviert und die Lüftungsklappe / das Dachfenster geöffnet. Der betroffene Ausgang ist zwangsverriegelt, bis über den KNX eine Freigabe empfangen wird. Das eingestellte Verhalten "Nach Busspannungswiederkehr" auf der Parameterseite "Relaisausgänge... - JA... - Allgemein" wird in diesem Fall für den betroffenen Ausgang nicht ausgewertet.</p> <p>Zwangsstellung Ein, schließen: Die Zwangsstellung wird nach Busspannungswiederkehr aktiviert und die Lüftungsklappe / das Dachfenster geschlossen. Der betroffene Ausgang ist zwangsverriegelt, bis über den KNX eine Freigabe empfangen wird. Das eingestellte Verhalten "Nach Busspannungswiederkehr" auf der Parameterseite "Relaisausgänge... - JA... - Allgemein" wird in diesem Fall für den betroffenen Ausgang nicht ausgewertet.</p> <p>Zustand der Zwangsstellung vor Busspannungsausfall: Nach Busspannungswiederkehr wird der zuletzt vor Busspannungsausfall eingestellte und intern abgespeicherte Zustand der Zwangsstellung nachgeführt. Ein ETS-Programmierungsvorgang löscht den gespeicherten Zustand (Reaktion dann wie "keine Zwangsstellung aktiv"). Wenn der nachgeführte Zustand "keine Zwangsstellung aktiv" ist, wird bei Busspannungswiederkehr das Verhalten "Nach Busspannungswiederkehr" auf der Parameterseite "Relaisausgänge... - JA... - Allgemein" ausgeführt.</p> <p>Dieser Parameter ist nur in der Betriebsart "Lüftungsklappe / Dachfenster" verfügbar.</p>	

8.2.10.2 Objekte Sperrfunktion und Zwangsstellung

Objekt-Nr.	Funktion	Name	Typ	DPT	Flag
149	Zwangsstellung	Jalousie... - Eingang	2 Bit	2.001	K, (L), S, -, A
2-Bit Objekt zur Zwangsstellung eines Jalousieausgangs. Die Polarität wird durch das Telegramm vorgegeben.					
Objekt-Nr.	Funktion	Name	Typ	DPT	Flag
151	Sperren	Jalousie... - Eingang	1 Bit	1.003	K, (L), S, -, A
1-Bit Objekt zum Sperren eines Jalousieausgangs ("1" = Sperrfunktion aktiv, "0" = Sperrfunktion inaktiv).					
Objekt-Nr.	Funktion	Name	Typ	DPT	Flag
152	Sperren Quittierung	Jalousie... - Eingang	1 Bit	1.016	K, (L), S, -, A
1-Bit Objekt zur Quittierung einer aktiven Sperrfunktion eines Jalousieausgangs. Dieses Objekt ist nur sichtbar, wenn die Quittierung bei der Sperrfunktion verwendet werden soll ("1" = Sperrfunktion wird deaktiviert / "0" = Sperrfunktion bleibt aktiv).					

8.2.11 Zusatzfunktionen

Der Aktor verfügt je nach eingestellter Betriebsart über bis zu zwei Zusatzfunktionen. In der Betriebsart "Rolllade / Markise" können alternativ die Zusatzfunktionen "Korrektur untere Endlage/Lüftungsfunktion" oder "Tuchstraffung" in der ETS konfiguriert werden. In der Betriebsart "Jalousie mit Lamellen" ist nur die Zusatzfunktion "Korrektur untere Endlage/Lüftungsfunktion" parametrierbar. Lediglich in der Betriebsart "Lüftungsklappe / Dachfenster" ist keine Zusatzfunktion auswählbar. Ob und welche Zusatzfunktion zur Verfügung steht, legt der gleichnamige Parameter auf der Parameterseite "Relaisausgänge... -> JA... - Allgemein -> Freigaben" fest.

Tuchstraffung

In der Betriebsart "Rolllade / Markise" kann die Funktion "Tuchstraffung" aktiviert werden. Die Tuchstraffung ermöglicht das Glätten des Sonnentuches einer Markise nach dem Ausfahren.

Die Tuchstraffung wird, falls in der ETS-Parametrierung aktiviert, bei jeder Abwärtsfahrt in eine beliebige Position nach dem Stoppen und dem Ablauf der parametrieren Umschaltzeit ausgeführt. Zur Straffung bewegt sich anschließend der Behang kurz in die entgegengesetzte Fahrtrichtung.



Bild 21: Tuchstraffung einer Markise

Der Auslöser der Abwärtsfahrt ist beliebig: Langzeit-, Kurzzeit- oder Positionstelegramm, Zwangsstellung, Sicherheits- oder Sonnenschutzfunktion, Zentraltelegramm oder Szenenabruf.

Eine Tuchstraffung wird nie beim Aufwärtsfahren (Einholen der Markise) ausgeführt.

- i** Eine Tuchstraffung hat Auswirkungen auf die Positionsberechnung und auf die Positions-Rückmeldung, weil sich bei einer Tuchstraffung die Rollladen- oder Markisenposition verändert. Nach einer Positionierung wird demnach nach Ausführung der Tuchstraffung immer ein kleinerer Positionswert rückgemeldet.
- i** Die Funktion Tuchstraffung ist als Zusatzfunktion nicht bei den Betriebsarten "Jalousie mit Lamelle" oder "Lüftungsklappe / Dachfenster" parametrierbar.

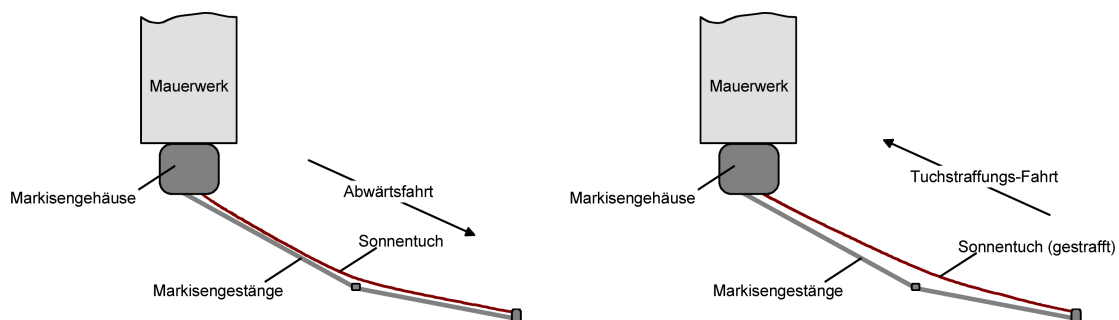
Funktion Tuchstraffung aktivieren

Die Funktion Tuchstraffung kann unabhängig für den Rollladen-/Markisenausgang auf der Parameterseite "Relaisausgänge... -> JA... - Allgemein -> Freigaben" aktiviert werden.

Die Betriebsart muss auf "Rolllade / Markise" eingestellt sein.

- Den Parameter "Zusatzfunktion" auf "Tuchstraffung" einstellen.
Die Parameterseite "Relaisausgänge... -> JA... - Allgemein -> Tuchstraffung" wird freigeschaltet und die Funktion Tuchstraffung aktiviert.
- i** Eine Tuchstraffung kann nur alternativ zur Funktion "Korrektur untere Endlage" konfiguriert werden.

Funktion Tuchstraffung einstellen

Die Funktion Tuchstraffung kann für den Rollladen- oder Markisenausgang durch den Parameter "Zusatzfunktion" auf der Parameterseite "Relaisausgänge... -> JA... - Allgemein -> Freigaben" freigegeben werden. Bei freigegebener Funktion wird in der ETS die Parameterseite "Relaisausgänge... -> JA... - Allgemein -> Tuchstraffung" eingeblendet.

Die Funktion Tuchstraffung muss freigegeben sein.

- Die Parameter "Zeit für Tuchstraffung" auf den erforderlichen Wert parametrieren.
Nach dem Abschluss einer Abwärtsfahrt stoppt der Behang und fährt nach Ablauf der Umschaltzeit für die Dauer der parametrierten Zeit der Tuchstraffung in die entgegengesetzte Richtung.
- i** Die Zeit für die Tuchstraffung ist kleiner als die vorgegebene Fahrzeit der Rolllade oder Markise einzustellen. Andernfalls entsteht Fehlfunktion.
- i** Eine Tuchstraffung findet nur statt, wenn die Abwärtsbewegung länger andauert als die parametrierte Tuchstraffungszeit.

Endlagenkorrektur/Lüftungsfunktion

In den Betriebsarten "Jalousie mit Lamellen" und "Rolllade / Markise" kann die Korrektur für die untere Endlage (100%) aktiviert werden. Die Endlagenkorrektur ermöglicht das Öffnen der Lamellen bei einer Jalousie (z. B. Lüftungsfunktion) oder das Öffnen der Rollladenpanzer nach dem Abwärtsfahren des Behangs in die untere Endlagenposition.

Die Endlagenkorrektur wird nach dem Stoppen in der unteren Endlage (Ablauf der verlängerten Langzeitfahrt) und dem Ende der parametrierten Umschaltzeit ausgeführt. Zur Korrektur bewegt sich anschließend der Behang kurz in die entgegengesetzte Fahrtrichtung, wodurch die Lamellen positioniert oder die Rollladenpanzer, beispielsweise zwecks Lüftungsfunktion, geöffnet werden.

Die Endlagenkorrektur/Lüftungsfunktion kann entweder immer wirksam sein, oder alternativ über ein separates 1-Bit Kommunikationsobjekt aktiviert werden (z. B. angesteuert durch einen Fensterkontakt, Anwendungsfall: Bei geschlossenem Fenster wird die Endlagenkorrektur/Lüftungsfunktion nicht ausgeführt. Bei geöffnetem Fenster zwecks Lüftung schon.).

Abhängig von der Betriebsart wird die Endlagenkorrektur/Lüftungsfunktion in der ETS unterschiedlich konfiguriert. Bei einer Jalousie kann eine Lamellenposition (0...100%) parametrieren werden, die unmittelbar nach der Abwärtsfahrt in die untere Endlage

durch eine anschließende Lamellenpositionierung angefahren wird. Bei einer Rolllade wird hingegen eine Fahrzeit eingestellt. Diese Zeit definiert die Länge der Aufwärtsfahrt der Rolllade zur Öffnung der Rollladenpanzer.



Bild 22: Endlagenkorrektur einer Jalousie oder Rolllade

Der Auslöser der Abwärtsfahrt in die untere Endlage zur Endlagenkorrektur/Lüftungsfunktion ist entweder ein Langzeittelegramm oder ein Zentraltelegramm (abwärts). Andere Funktionen (Kurzzeit- oder Positionstelegramm, Sperrfunktion, Zwangsstellung, Sicherheits- / Sonnenschutzfunktion oder Szenenabruf) bewirken keine Endlagenkorrektur!

Die Endlagenkorrektur/Lüftungsfunktion wird nur dann ausgeführt, wenn die Jalousie oder Rolllade in die untere Endlage (100%) gefahren wurde. Im Gegensatz zur Tuchstraffung wird bei davon abweichenden Positionen (0...99%) die Endlagenkorrektur/Lüftungsfunktion nicht ausgeführt.

- i** Eine Endlagenkorrektur/Lüftungsfunktion hat Auswirkungen auf die Positionsberechnung und auf die Positions-Rückmeldung, weil sich beim Positionieren der Lamellen oder beim Aufwärtsfahren die Jalousie- oder Rollladenposition verändert. Bei einer Positionierung in die untere Endlage wird demnach immer ein kleinerer Positionswert nach Ausführung der Endlagenkorrektur rückgemeldet.
- i** Die Endlagenkorrektur/Lüftungsfunktion ist als Zusatzfunktion nicht bei der Betriebsart "Lüftungsklappe / Dachfenster" parametrierbar.

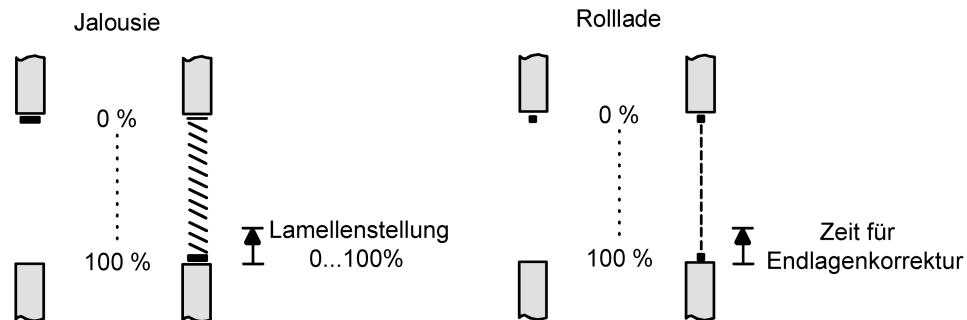
Endlagenkorrektur/Lüftungsfunktion aktivieren

Die Endlagenkorrektur/Lüftungsfunktion kann für den Jalousie- oder Rollladen-/Markisenausgang auf der Parameterseite "Relaisausgänge... -> JA... - Freigaben" aktiviert werden.

Die Betriebsart muss auf "Jalousie" oder "Rolllade/Markise" eingestellt sein.

- Den Parameter "Zusatzfunktion" auf "Korrektur untere Endlage/Lüftungsfunktion" einstellen.
Die Parameterseite "Relaisausgänge... -> JA... - Endlagenkorrektur unten" wird freigeschaltet und die Endlagenkorrektur/Lüftungsfunktion wird aktiviert.

- i** Die Endlagenkorrektur/Lüftungsfunktion ist als Zusatzfunktion nicht bei der Betriebsart Lüftungsklappe parametrierbar.

- i** In der Betriebsart "Rolllade/Markise" kann die Endlagenkorrektur/Lüftungsfunktion nur alternativ zur Funktion "Tuchstraffung" konfiguriert werden.

Endlagenkorrektur/Lüftungsfunktion einstellen

Die Endlagenkorrektur/Lüftungsfunktion kann für den Jalousie- oder Rollladen-/Markisenausgang durch den Parameter "Zusatzfunktion" auf der Parameterseite "Relaisausgänge... -> JA... - Freigaben" freigegeben werden. Bei freigegebener Funktion wird in der ETS die Parameterseite "Relaisausgänge... -> JA... - Allgemein -> Korrektur untere Endlage/Lüftungsfunktion" eingeblendet. Abhängig von der Betriebsart wird die Endlagenkorrektur/Lüftungsfunktion in der ETS unterschiedlich konfiguriert.

Die Endlagenkorrektur/Lüftungsfunktion muss freigegeben sein.

- Den Parameter "Korrektur untere Endlage/Lüftungsfunktion" auf "immer aktiv" einstellen.

Die Endlagenkorrektur/Lüftungsfunktion ist immer wirksam. Sobald der Behang per Langzeitbefehl in die untere Endlage gefahren wurde, führt der Aktor die Korrektur durch.

- Den Parameter "Korrektur untere Endlage/Lüftungsfunktion" auf "über Objekt steuern" einstellen.

Die Endlagenkorrektur/Lüftungsfunktion ist objektgesteuert wirksam. Sie kann durch ein EIN-Telegramm auf das Objekt "Korrektur untere Endlage/Lüftungsfunktion" bedarfsweise freigegeben werden. Der Aktor führt die Korrektur nur aus, wenn der Behang in die untere Endlage per Langzeitbefehl gefahren wird (Antriebsfahrt abgeschlossen) und anschließend das Freigabetelegramm empfangen wird (z. B. Öffnen eines Fensters). Die Freigabe der Endlagenkorrektur/Lüftungsfunktion wird automatisch zurückgenommen, sobald der Ausgang erneut über beliebige andere Befehle angesteuert wird. Folglich muss die Korrektur über ein weiteres Freigabetelegramm reaktiviert werden, sofern sie nach der nächsten Langzeitfahrt in die untere Endlage per direktem Betrieb erneut ausgeführt werden soll.

AUS-Telegramme auf das Objekt "Korrektur untere Endlage/Lüftungsfunktion" bewirken das Deaktivieren der Endlagenkorrektur/Lüftungsfunktion. Der Ausgang verändert dadurch nicht seine Behangposition.

- In der Betriebsart "Jalousie": Beim Parameter "Lamellenposition für Endlage" den für die Endlagenkorrektur/Lüftungsfunktion gewünschten Lamellenpositionswert einstellen.

Nach dem Abschluss einer Abwärtsfahrt in die untere Endlage stoppt der Behang und fährt nach Ablauf der Umschaltzeit für eine aus der Lamellenposition und der parametrisierten Lamellenfahrzeit errechnete Dauer in die entgegengesetzte Richtung.

- In der Betriebsart "Rolllade / Markise": Beim Parameter "Zeit für Korrektur untere Endlage" die für die Endlagenkorrektur/Lüftungsfunktion gewünschte Aufwärtsfahrzeit zur Öffnung der Rollladenpanzer einstellen.

Nach dem Abschluss einer Abwärtsfahrt in die untere Endlage stoppt der Behang und fährt nach Ablauf der Umschaltzeit für die eingestellte Dauer in die entgegengesetzte Richtung.

- i** Die "Zeit für Korrektur untere Endlage" ist kleiner als die vorgegebene Fahrzeit der Rolllade einzustellen. Andernfalls entsteht Fehlfunktion.

8.2.11.1 Parameter Zusatzfunktionen

Relaisausgänge... -> JA... - Allgemein -> Freigaben

Zusatzfunktion	keine Zusatzfunktion Korrektur untere Endlage/Lüftungsfunktion Tuchstraffung
<p>An dieser Stelle kann definiert werden, welche Zusatzfunktion für den Jalousieausgang verwendet werden soll. Alternativ kann die Zusatzfunktion abgeschaltet werden.</p> <p>Die Einstellung "Tuchstraffung" ist nur in der Betriebsart "Rolllade / Markise" auswählbar. Dieser Parameter ist nicht in der Betriebsart "Lüftungsklappe / Dachfenster" verfügbar.</p>	

Relaisausgänge... -> JA... - Allgemein -> Tuchstraffung

Zeit für Tuchstraffung Sekunden (0...59)	0...1...59
<p>Durch diese Parameter kann die Zeit für die Tuchstraffung angegeben werden. Nach dem Abschluss einer Abwärtsfahrt stoppt die Markise und fährt nach Ablauf der Umschaltzeit für die Dauer der hier parametrisierten Zeit für Tuchstraffung in die entgegengesetzte Richtung. Einstellung der Sekunden der Zeit für Tuchstraffung.</p>	
Millisekunden (0...900)	0...900
<p>Einstellung der Millisekunden der Zeit für Tuchstraffung. Die Zeit für die Tuchstraffung muss kleiner sein als die Fahrzeit der Rolllade / Markise! Die Parameter bezüglich der Zeit für die Tuchstraffung sind nur in der Betriebsart "Rolllade / Markise" verfügbar.</p>	

Relaisausgänge... -> JA... - Allgemein -> Korrektur untere Endlage/Lüftungsfunktion

Korrektur untere Endlage/Lüftungsfunktion	immer aktiv über Objekt steuern
<p>Die Endlagenkorrektur/Lüftungsfunktion kann entweder immer wirksam sein, oder alternativ über ein separates 1-Bit Kommunikationsobjekt aktiviert werden (z. B. angesteuert durch einen Fensterkontakt, Anwendungsfall: Bei geschlossenem Fenster wird die Endlagenkorrektur/Lüftungsfunktion nicht ausgeführt. Bei geöffnetem Fenster zwecks Lüftung schon.).</p> <p>immer aktiv: Die Endlagenkorrektur/Lüftungsfunktion ist immer wirksam. Sobald der Behang per Langzeitbefehl in die untere Endlage gefahren wurde, führt der Aktor die Korrektur durch.</p> <p>über Objekt steuern: Die Endlagenkorrektur/Lüftungsfunktion ist objektgesteuert wirksam. Sie kann durch ein EIN-Telegramm auf das Objekt "Korrektur untere Endlage/Lüftungsfunktion" bedarfsweise freigegeben werden. Der Aktor führt die Korrektur nur aus, wenn der Behang in die untere Endlage per Langzeitbefehl gefahren wird (Antriebsfahrt abgeschlossen) und anschließend das Freigabetelegramm empfangen wird (z. B. Öffnen eines Fensters). Die Freigabe der Endlagenkorrektur/Lüftungsfunktion wird automatisch zurückgenommen, sobald der Ausgang erneut über beliebige andere Befehle angesteuert wird. Folglich muss die Korrektur über ein weiteres Freigabetelegramm reaktiviert werden, sofern sie nach der nächsten Langzeitfahrt in die untere Endlage per direktem Betrieb erneut ausgeführt werden soll. AUS-Telegramme auf das Objekt "Korrektur untere Endlage/Lüftungsfunktion" bewirken das Deaktivieren der Endlagenkorrektur/Lüftungsfunktion. Der Ausgang verändert dadurch nicht seine Behangposition.</p> <p>Dieser Parameter ist nur bei freigegebener Endlagenkorrektur/Lüftungsfunktion verfügbar.</p>	
Lamellenposition für Endlage (0...100 %)	0... 50 ...100
<p>An dieser Stelle kann der für die Endlagenkorrektur/Lüftungsfunktion gewünschte Lamellenpositionswert eingestellt werden. Nach dem Abschluss einer Abwärtsfahrt in die untere Endlage stoppt der Behang und fährt nach Ablauf der Umschaltzeit für eine aus der Lamellenposition und der parametrisierten Lamellenfahrzeit errechnete Dauer in die entgegengesetzte Richtung.</p> <p>Dieser Parameter ist nur bei freigegebener Endlagenkorrektur/Lüftungsfunktion in der Betriebsart "Jalousie mit Lamelle" verfügbar.</p>	
Zeit zur Korrektur untere Endlage Sekunden (0...59)	0...1...59
<p>An dieser Stelle kann die für die Endlagenkorrektur gewünschte Aufwärtsfahrzeit zur Öffnung der Rollladenpanzer eingestellt werden. Nach dem Abschluss einer Abwärtsfahrt in die untere Endlage stoppt der Behang und fährt nach Ablauf der Umschaltzeit für die eingestellte Dauer in die entgegengesetzte Richtung.</p> <p>Einstellung der Sekunden der Aufwärtsfahrzeit zur Endlagenkorrektur/Lüftungsfunktion.</p>	

Millisekunden (0...900)	0...900
Einstellung der Millisekunden der Aufwärtsfahrzeit zur Endlagenkorrektur/Lüftungsfunktion.	
Die Parameter bezüglich der Zeit der Endlagenkorrektur/Lüftungsfunktion sind nur bei freigegebener Funktion in der Betriebsart "Rolllade / Markise" verfügbar.	

8.2.11.2 Objekte Zusatzfunktionen

Objekt-Nr.	Funktion	Name	Typ	DPT	Flag
150	Korrektur untere Endlage/Lüftungsfunktion	Jalousie... - Eingang	1 Bit	1.003	K, (L), S, -, A
1-Bit Objekt zur Freigabe der Endlagenkorrektur/Lüftungsfunktion, nachdem der Behang durch eine Langzeitfahrt des direkten Betriebs in die untere Endlage gefahren wurde ("1" = Freigabe erteilt).					

8.3 Schaltbetrieb

8.3.1 Prioritäten

Der Aktor unterscheidet im Schaltbetrieb verschiedene Funktionen, die auf einen Ausgang einwirken können. Damit es keine Zustandskonflikte gibt, ist jede mögliche Funktion einer bestimmten Priorität zugeordnet. Die Funktion mit der höheren Priorität übersteuert die Funktion mit der niedrigeren Priorität.

Für den Schaltbetrieb ergeben sich die folgenden Prioritäten...

- 1. Priorität: Zwangsstellung & Sperrfunktion,
- 2. Priorität: zyklische Überwachung,
- 3. Priorität: Verknüpfungsfunktion & Treppenhausfunktion,
- 4. Priorität: direkter Busbetrieb (Objekt "Schalten", Szenen, Zentralfunktionen, Resetverhalten)

Bei manchen Funktionen ist das Verhalten am Ende konfigurierbar (z. B. das Verhalten am Ende der Sperrfunktion). Diese vorgegebenen Reaktionen werden nur dann ausgeführt, wenn der Aktor anschließend unmittelbar in den direkten Betrieb (geringste Priorität) übergehen kann.

Ist während einer Funktion mit einer hohen Priorität eine andere Funktion mit einer niedrigeren Priorität aktiviert worden, führt der Aktor das Verhalten zu Beginn der Funktion mit der nächst niedrigeren Priorität aus. Das Verhalten am Ende der Funktion mit der höheren Priorität wird dann nicht ausgeführt!

8.3.2 Allgemeine Einstellungen

8.3.2.1 Resetverhalten

Verzögerung nach Busspannungswiederkehr

Zur Reduzierung des Telegrammverkehrs auf der KNX Busleitung nach dem Einschalten der Busspannung (Busreset), nach dem Anschluss des Gerätes an die Buslinie oder nach einem ETS-Programmervorgang ist es möglich, alle aktiv sendenden Status- oder Rückmeldungen der Schaltfunktion zu verzögern. Dazu kann kanalübergreifend eine Verzögerungszeit festgelegt werden (Parameter "Verzögerung nach Busspannungswiederkehr" auf der Parameterseite "Allgemein -> Allgemein Schaltausgänge"). Erst nach Ablauf der parametrisierten Zeit werden Rückmeldetelegramme zur Initialisierung auf den KNX ausgesendet.

Welche Telegramme tatsächlich verzögert werden, lässt sich unabhängig für jeden Schaltausgang und für jede Statusfunktion einstellen.

- i** Die Verzögerung wirkt nicht auf das Verhalten der Ausgänge. Es werden lediglich die Bustelegame der Status- oder Rückmeldungen zeitverzögert. Die Ausgänge können auch während der Verzögerung nach Busspannungswiederkehr angesteuert werden.
- i** Die Einstellung "0" für die Verzögerungszeit nach Busspannungswiederkehr deaktiviert die Zeitverzögerung vollständig. In diesem Fall werden alle Meldungen, falls aktiv sendend, unverzögert auf den KNX ausgesendet.

8.3.2.1.1 Parameter Resetverhalten

Allgemein -> Allgemein Schaltausgänge

Verzögerung nach Busspannungswiederkehr Minuten (0...59)	0...59
Zur Reduzierung des Telegrammverkehrs auf der KNX Busleitung nach dem Einschalten der Busspannung (Busreset), nach dem Anschluss des Gerätes an die KNX Linie oder nach einem ETS-Programmervorgang ist es möglich, alle aktiv sendenden Status- oder Rückmeldungen der Schaltfunktion zu verzögern. Dazu kann an dieser Stelle eine Verzögerungszeit festgelegt werden. Erst nach Ablauf der parametrisierten Zeit werden Rückmeldetelegramme zur Initialisierung auf den KNX ausgesendet. Einstellung der Minuten der Verzögerungszeit.	
Sekunden (0...59)	0...17...59
Einstellung der Sekunden der Verzögerungszeit.	

8.3.2.2 Zentralfunktionen

Der Aktor bietet die Möglichkeit, gezielt einzelne oder alle Schaltausgänge mit bis zu 6 1-Bit Zentral-Kommunikationsobjekten zu verbinden. Das Verhalten bei der Ansteuerung eines Ausganges über die Zentralfunktionen kann auf "Schalten" oder alternativ auf "Permanent" (Schalten mit Priorität) eingestellt werden.

Zentralfunktion = "Schalten":

Diese Funktion ist vergleichbar mit verschiedenen Zentral-Gruppenadressen, die mit dem "Schalten"-Objekt eines Schaltausgangs verknüpft sind. Der jeweils zuletzt empfangene Befehl (EIN oder AUS) wird ausgeführt. Die Polarität des Zentraltelegramms kann bedarfsweise invertiert werden.

Zentralfunktion = "Permanent":

Die zugeordneten Schaltausgänge werden entsprechend des parametrisierten Befehls (EIN oder AUS) angesteuert und im Zuge der Zentralsteuerung verriegelt. Das bedeutet, dass keine andere Zentralfunktion mit der Funktion "Schalten" den verriegelten Ausgang ansteuern kann. Ansteuerungen über die normalen Schalten-Objekte sind allerdings möglich. Sofern ein Ausgang mehreren permanenten Zentralfunktionen zugeordnet ist, entscheidet der parametrisierte Befehl über die Priorität der Zentralfunktion. Ein "permanent AUS" hat eine höhere Priorität als ein "permanent EIN" und wird folglich bevorzugt ausgeführt. Das Aktivieren einer Zentralfunktion "permanent AUS" deaktiviert für einen Ausgang andere zugeordnete Funktionen mit der Einstellung "permanent EIN".

Beispiel zu permanenten Zentralfunktionen

Ein Ausgang ist der Zentralfunktion 1 "Schalten", der Zentralfunktion 2 "permanent AUS" und der Zentralfunktion 3 "permanent EIN" zugeordnet. Die Zentralfunktionen 2 und 3 sind zunächst deaktiviert.

Bei Empfang eines Zentraltelegramms = "aktivieren" auf Zentralfunktion 3 schaltet der zugeordnete Schaltausgang ein. Er kann in diesem Zustand nicht mehr durch Zentralfunktion 1 angesteuert werden, da das einfache "Schalten" eine niedrigere Priorität besitzt. Bei Empfang eines Zentraltelegramms = "aktivieren" auf Zentralfunktion 2 schaltet der zugeordnete Schaltausgang unmittelbar aus. Die Zentralfunktion 3 wird hierdurch automatisch deaktiviert. Erst wenn die Zentralfunktionen 2 und 3 deaktiviert sind, kann der zugeordnete Schaltausgang wieder durch Zentralfunktion 1 angesteuert werden.

- i** Nach Busspannungswiederkehr sind alle Zentralfunktionen inaktiv. Es werden keine Zentralfunktionen bei Busspannungsausfall gespeichert.

Zentralfunktionen freischalten

- Die Zentralfunktionen auf der Parameterseite "Allgemein -> Allgemein Schaltausgänge" durch den Parameter "Zentralfunktionen" aktivieren.

Die 6 Zentralobjekte werden in der ETS sichtbar. Es können optional Bezeichnungen für die Zentralfunktionen vergeben werden. Die Bezeichnungen sollten die Verwendung der einzelnen Zentralfunktionen verdeutlichen (z. B. "Alles EIN", "Zentral AUS"). Die Bezeichnungen werden ausschließlich in der ETS im Text der Zentralfunktionen und Zentralobjekte verwendet.

Schaltausgänge den Zentralfunktionen zuordnen

Jeder Schaltausgang kann den Zentralfunktionen zugeordnet werden.

Die Zentralfunktionen müssen auf der Parameterseite "Allgemein -> Allgemein Schaltausgänge" freigeschaltet sein.

- Die Parameter "Funktion und Polarität Zentralobjekt" auf den Parameterseiten "Relaisausgang... -> SA... - Allgemein" auf die gewünschte Funktion einstellen.

Der entsprechende Ausgang ist der Zentralfunktion zugeordnet. Er kann zentral beeinflusst werden.

- i** Der durch die Zentralfunktionen neu eingestellte Schaltzustand wird in den Rückmelde-Objekten nachgeführt und, falls diese aktiv sendend sind, auch auf den Bus ausgesendet.

8.3.2.2.1 Parameter Zentralfunktionen

Allgemein -> Allgemein Schaltausgänge

Zentralfunktionen	Checkbox (ja / nein)
Bei aktiviertem Parameter sind die 6 Zentralfunktionen der Schaltausgänge und somit die Objekte "Schalten Zentralfunktion..." freigegeben. Nur bei freigegebener Funktion ist eine Zuordnung einzelner Schaltausgänge auf die Zentralfunktionen möglich.	

Bezeichnung der Zentralfunktionen	Freier Text
Es können optional Bezeichnungen für die Zentralfunktionen vergeben werden. Die Bezeichnungen sollten die Verwendung der einzelnen Zentralfunktionen verdeutlichen (z. B. "Alles EIN", "Zentral AUS"). Die Bezeichnungen werden ausschließlich in der ETS im Text der Zentralfunktionen und Zentralobjekte verwendet.	

Relaisausgang... -> SA... - Allgemein

Zentralfunktion X Zuordnung (X = 1...6)	Checkbox (ja / nein)
Diese Parameter ordnen die Zusatzfunktionen dem gewählten Schaltausgang zu. Diese Parameter sind nur bei freigegebenen Zentralfunktionen sichtbar.	

Funktion und Polarität Zentralobjekt	Schalten (1 = EIN / 0 = AUS) Schalten (0 = EIN / 1 = AUS) Permanent EIN (1 = aktiv / 0 = inaktiv) Permanent AUS (1 = aktiv / 0 = inaktiv)
<p>An dieser Stelle wird die Funktion und die Polarität der Zentralfunktion gewählt.</p> <p>Schalten (1 = EIN / 0 = AUS): Der jeweils zuletzt empfangene Befehl (EIN oder AUS) wird ausgeführt. Die Polarität des Zentraltelegramms ist vorgegeben: 1 = EIN / 0 = AUS</p> <p>Schalten (0 = EIN / 1 = AUS): Der jeweils zuletzt empfangene Befehl (EIN oder AUS) wird ausgeführt. Die Polarität des Zentraltelegramms ist vorgegeben: 0 = EIN / 1 = AUS</p> <p>Permanent EIN (1 = aktiv / 0 = inaktiv): Der zugeordnete Schaltausgang wird eingeschaltet und im Zuge der Zentralsteuerung verriegelt.</p> <p>Permanent AUS (1 = aktiv / 0 = inaktiv): Der zugeordnete Schaltausgang wird ausgeschaltet und im Zuge der Zentralsteuerung verriegelt.</p> <p>Sofern ein Ausgang mehreren permanenten Zentralfunktionen zugeordnet ist, entscheidet der parametrisierte Befehl über die Priorität der Zentralfunktion. Ein "permanent AUS" hat eine höhere Priorität als ein "permanent EIN" und wird folglich bevorzugt ausgeführt. Die Polarität des Zentraltelegramms ist bei permanenter Funktion immer fest vorgegeben: 1 = permanente Steuerung aktivieren / 0 = permanente Steuerung deaktivieren.</p> <p>Diese Parameter sind nur bei freigegebenen Zentralfunktionen und bei zugeordneten Zentralfunktionen sichtbar.</p>	

8.3.2.2.2 Objekte Zentralfunktionen

Objekt-Nr.	Funktion	Name	Typ	DPT	Flag
5	Schalten	Schalten Zentralfunktion 1 - Eingang	1 Bit	1.001	K, (L), S, -, A
6	Schalten	Schalten Zentralfunktion 2 - Eingang	1 Bit	1.001	K, (L), S, -, A
7	Schalten	Schalten Zentralfunktion 3 - Eingang	1 Bit	1.001	K, (L), S, -, A
8	Schalten	Schalten Zentralfunktion 4 - Eingang	1 Bit	1.001	K, (L), S, -, A
9	Schalten	Schalten Zentralfunktion 5 - Eingang	1 Bit	1.001	K, (L), S, -, A
10	Schalten	Schalten Zentralfunktion 6 - Eingang	1 Bit	1.001	K, (L), S, -, A

1-Bit Objekte zur zentralen Ansteuerung zugewiesener Schaltausgänge.

Bei Zentralfunktion = "Schalten": Die Polarität des Zentraltelegramms kann bedarfsweise invertiert werden.

Bei Zentralfunktion = "Permanent EIN", "Permanent AUS": Die Polarität des Zentraltelegramms ist bei permanenter Funktion immer fest vorgegeben: 1 = permanente Steuerung aktivieren / 0 = permanente Steuerung deaktivieren.

8.3.2.3 Sammelrückmeldung

Nach Zentralbefehlen oder nach Busspannungswiederkehr ist die Telegrammauslastung einer KNX Linie in der Regel hoch, da viele Busgeräte den Zustand ihrer Kommunikationsobjekte aktiv als Rückmeldung aussenden. Insbesondere bei Verwendung von Visualisierungen tritt dieser Effekt auf. Um die Telegrammauslastung bei der Initialisierung gering zu halten, kann die Sammelrückmeldung für Schaltzustände verwendet werden.

In der Sammelrückmeldung werden die Schaltzustände aller Schaltausgänge in einem Kommunikationsobjekt zusammengefasst. Das 32-Bit-große Kommunikationsobjekt "Schalten 1...2 - Sammelrückmeldung" enthält bitorientiert die Rückmeldeinformationen der beiden Schaltausgänge.

Der Datenpunkt-Typ der Sammelrückmeldung entspricht dem KNX Standard (DPT 27.001). Möglich wäre die Verwendung in geeigneten Visualisierungs-Applikationen - beispielsweise in öffentlichen Gebäuden wie Schulen oder Krankenhäusern - wo zentral die Schaltzustände der gesamten Aktorik angezeigt werden und keine separate Schaltzustandsanzeige an den Bedienstellen erfolgt. In solchen Anwendungen kann die Sammelrückmeldung die 1-Bit-Einzelmeldungen ersetzen und somit die KNX Buslast deutlich reduzieren.



Bild 23: Struktur des Objekts der Sammelrückmeldung

Die Sammelrückmeldung des Schaltbetriebs zeigt 2 unterschiedliche Schaltstatus an. Dabei besitzt jeder Ausgang ein Bit, welches den Schaltzustand signalisiert ("S"-Bit), und ein weiteres Bit, welches die Maskierung definiert ("M"-Bit). Die "S"-Bits entsprechen den logischen nicht invertierten Schaltzuständen der Ausgänge und sind entweder "1" (eingeschaltet) oder "0" (ausgeschaltet). Aus der Kombination von Schaltstatus und konfigurierter Relaisbetriebsart (Schließer oder Öffner) kann der Schaltzustand des Relais ermittelt werden:

Betriebsart Schließer: Status = "0" -> Relais geöffnet, Status = "1" -> Relais geschlossen

Betriebsart Öffner: Status = "0" -> Relais geschlossen, Status = "1" -> Relais geöffnet.

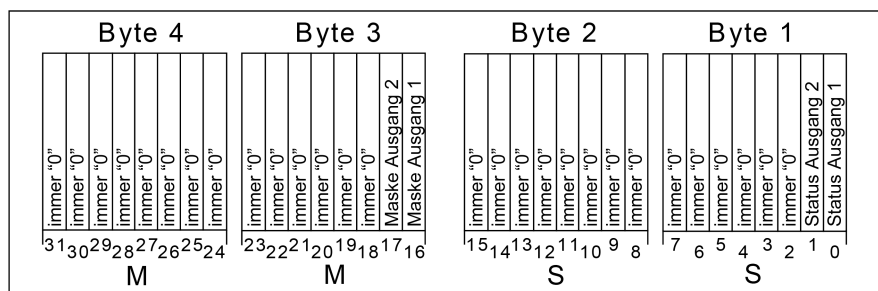
Die "M"-Bits sind "1", wenn der Aktor über diesen Ausgang verfügt, die Kanalkonfiguration also diesen Schaltausgang vorsieht. Analog sind die "M"-Bits "0", wenn der entsprechende Ausgang beim Aktor nicht vorhanden ist. Dann sind auch die zugehörigen "S"-Bits dauerhaft "0", weil es keinen Schaltzustand gibt.

- i** Ein "blinkender" Ausgang (siehe "Sperrfunktion") wird stets als "eingeschaltet" zurückgemeldet.

Sammelrückmeldung aktivieren und Art der Rückmeldung konfigurieren

Die Sammelrückmeldung kann als ein aktives Meldeobjekt oder als ein passives Statusobjekt verwendet werden. Als aktives Meldeobjekt wird die Sammelrückmeldung bei jeder Änderung oder Aktualisierung eines Schaltzustands (abhängig vom Parameter "Aktualisierung des Objektwerts") auf den KNX ausgesendet. In der Funktion als passives Statusobjekt erfolgt keine automatische Telegrammübertragung. Hier muss der Objektwert ausgelesen werden. Die ETS setzt automatisch die zur Funktion erforderlichen Kommunikationsflags des Objekts.

- Den Parameter "Sammelrückmeldung" auf der Parameterseite "Allgemein -> Allgemein Schaltausgänge" aktivieren.
Die Sammelrückmeldung ist freigeschaltet. Das Kommunikationsobjekt und weitere Parameter werden sichtbar.
- Den Parameter "Art der Rückmeldung" einstellen auf "aktives Meldeobjekt".
Die Sammelrückmeldung wird ausgesendet, sobald der Status aktualisiert wird. Nach Busspannungswiederkehr oder nach einem ETS-Programmivorgang erfolgt automatisch eine Telegrammübertragung der Rückmeldung.
- Den Parameter einstellen auf "passives Statusobjekt".
Die Sammelrückmeldung wird nur dann als Antwort ausgesendet, wenn das Rückmeldeobjekt vom KNX ausgelesen wird. Nach Busspannungswiederkehr oder nach einem ETS-Programmivorgang erfolgt keine automatische Telegrammübertragung der Rückmeldung.

Aktualisierung der Sammelrückmeldung einstellen

In der ETS kann festgelegt werden, wann der Aktor den Rückmeldewert für die Sammelrückmeldung bei aktiv sendendem Kommunikationsobjekt aktualisiert. Der zuletzt vom Aktor aktualisierte Objektwert wird dann aktiv auf den KNX gemeldet.

Voraussetzung:

Die Sammelrückmeldung muss freigegeben sein. Zudem muss die Rückmeldung auf aktiv sendend konfiguriert sein.

- Den Parameter "Aktualisierung des Objektwerts" einstellen auf "bei jeder Aktualisierung Objekt 'Schalten'/'Zentral'".
Der Aktor aktualisiert den Rückmeldewert im Objekt, sobald an den Eingangsobjekten "Schalten" oder "Schalten Zentralfunktion..." ein neues Telegramm empfangen wird oder sich der Schaltzustand intern verändert (z. B. durch eine Zeitfunktion). Es wird dann auch jedes Mal ein neues Telegramm auf den KNX ausgesendet. Dabei muss sich der Telegrammwert der Rückmeldung nicht zwangsläufig ändern. Folglich wird bei z. B. zyklischen Telegrammen auf ein Schalten-Objekt auch eine entsprechende Sammelrückmeldung erzeugt.
- Den Parameter einstellen auf "nur bei Änderung des Rückmeldewerts".
Der Aktor aktualisiert den Rückmeldewert im Objekt nur dann, wenn sich auch der Telegrammwert (z. B. "AUS" nach "EIN") ändert oder sich der Schaltzustand intern verändert (z. B. durch eine Zeitfunktion). Ändert sich der Tele-

grammwert der Rückmeldung nicht (z. B. bei zyklischen Telegrammen auf das Objekt "Schalten" mit gleichem Telegrammwert), sendet der Aktor auch keine Rückmeldung aus. Folglich wird bei einem aktiv sendenden Rückmeldeobjekt dann auch kein Telegramm mit demselben Inhalt wiederholt ausgegeben.

Sammelrückmeldung bei Busspannungswiederkehr oder ETS- Programmiervorgang einstellen

Der Zustand der Sammelrückmeldung wird nach Busspannungswiederkehr oder nach einem ETS-Programmiervorgang bei der Verwendung als aktives Meldeobjekt auf den KNX ausgesendet. In diesen Fällen kann die Rückmeldung zeitverzögert erfolgen, wobei die Verzögerungszeit global eingestellt wird.

Voraussetzung:

Die Sammelrückmeldung muss freigegeben sein. Zudem muss die Rückmeldung auf aktiv sendend konfiguriert sein.

- Den Parameter "Verzögerung nach Busspannungswiederkehr" der Sammelrückmeldung aktivieren.

Die Sammelrückmeldung wird nach Busspannungswiederkehr oder nach einem ETS-Programmiervorgang verzögert ausgesendet. In einer laufenden Verzögerung wird keine Rückmeldung ausgesendet, auch dann nicht, wenn sich ein Schaltzustand während der Verzögerung ändert.

- Den Parameter "Verzögerung nach Busspannungswiederkehr" der Sammelrückmeldung deaktivieren.

Die Sammelrückmeldung wird nach Busspannungswiederkehr oder nach einem ETS-Programmiervorgang sofort ausgesendet.

Zyklisches Senden der Sammelrückmeldung einstellen

Das Telegramm der Sammelrückmeldung kann zusätzlich zur Übertragung bei Änderung oder Aktualisierung auch zyklisch ausgesendet werden.

Voraussetzung:

Die Sammelrückmeldung muss freigegeben sein. Zudem muss die Rückmeldung auf aktiv sendend konfiguriert sein.

- Den Parameter "Zyklisches Senden" aktivieren. Beim Parameter "Zeit für zyklisches Senden" die Zykluszeit konfigurieren.

Das Zyklische Senden ist aktiviert. Die Sammelrückmeldung wird zyklisch und zudem bei Änderung oder Aktualisierung eines der Schaltzustände auf den KNX ausgesendet.

- Den Parameter "Zyklisches Senden" deaktivieren.

Das zyklische Senden ist deaktiviert, so dass die Sammelrückmeldung nur bei Änderung oder Aktualisierung eines der Schaltzustände auf den KNX ausgesendet wird.

- i** Während einer aktiven Verzögerungszeit nach Busspannungswiederkehr wird auch bei Änderung eines Schaltzustands keine Sammelrückmeldung ausgesendet.

8.3.2.3.1 Parameter Sammelrückmeldung

Allgemein -> Allgemein Schaltausgänge

Sammelrückmeldung	Checkbox (ja / nein)
An dieser Stelle kann die Sammelrückmeldung freigegeben werden.	
Art der Rückmeldung	aktives Meldeobjekt passives Statusobjekt
Die Sammelrückmeldung kann in Form von aktiven Meldeobjekten oder passiven Statusobjekten erfolgen. Bei aktiven Meldeobjekten wird die Rückmeldung bei jeder Aktualisierung eines enthaltenen Zustands automatisch auf den Bus ausgesendet. In der Funktion als passives Statusobjekt erfolgt keine automatische Telegrammübertragung. Hier müssen die Objektwerte ausgelesen werden. Die ETS setzt automatisch die zur Funktion erforderlichen Kommunikationsflags der Objekte. Dieser Parameter ist nur bei freigegebener Sammelrückmeldung sichtbar.	
Aktualisierung des Objektwerts	bei jeder Aktualisierung Objekt "Schalten" / "Zentral" nur bei Änderung des Rückmeldewerts
An dieser Stelle kann festgelegt werden, wann der Aktor die Rückmeldewerte der Sammelrückmeldung bei aktiv sendendem Kommunikationsobjekt aktualisiert. Der zuletzt vom Aktor aktualisierte Objektwert wird dann aktiv auf den KNX gemeldet. Dieser Parameter ist nur bei aktiv sendendem Rückmeldeobjekt sichtbar. bei jeder Aktualisierung Objekt "Schalten" / "Zentral": Der Aktor aktualisiert den Rückmeldewert im Objekt, sobald an den Eingangobjekten "Schalten" oder "Schalten Zentralfunktion..." ein neues Telegramm empfangen wird oder sich der Schaltzustand intern verändert (z. B. durch eine Zeitfunktion). Es wird dann auch jedes Mal ein neues Telegramm auf den KNX ausgesendet. Dabei muss sich der Telegrammwert der Rückmeldung nicht zwangsläufig ändern. Folglich wird bei z. B. zyklischen Telegrammen auf ein Schalten-Objekt auch eine entsprechende Sammelrückmeldung erzeugt. nur bei Änderung des Rückmeldewerts: Der Aktor aktualisiert den Rückmeldewert im Objekt nur dann, wenn sich auch der Telegrammwert (z. B. "AUS" nach "EIN") ändert oder sich der Schaltzustand intern verändert (z. B. durch eine Zeitfunktion). Ändert sich der Telegrammwert der Rückmeldung nicht (z. B. bei zyklischen Telegrammen auf das Objekt "Schalten" mit gleichem Telegrammwert), sendet der Aktor auch keine Rückmeldung aus. Folglich wird bei einem aktiv sendenden Rückmeldeobjekt dann auch kein Telegramm mit selbem Inhalt wiederholt ausgegeben.	
Verzögerung nach Busspannungswiederkehr	Checkbox (ja / nein)
Die Zustände der Sammelrückmeldungen werden nach Busspannungswiederkehr oder nach einem ETS Programmiervorgang bei der Verwendung als aktives Meldeobjekt auf den KNX ausgesendet. In diesen Fällen kann die Rückmeldung zeitverzögert erfolgen, wobei die Verzögerungszeit global auf der Parameterseite "Allgemein -> Allgemein Schaltausgänge" eingestellt wird. Dieser Parameter ist nur bei aktiv sendendem Rückmeldeobjekt sichtbar.	

Zyklisches Senden	Checkbox (ja / nein)
<p>Die Objekte der Sammelrückmeldung können ihren Wert zusätzlich zur Übertragung bei Aktualisierung auch zyklisch aussenden. Bei aktiviertem Parameter wird das zyklische Senden ausgeführt.</p> <p>Bei deaktiviertem Parameter ist das zyklische Senden inaktiv, so dass eine Sammelrückmeldung nur bei Änderung eines der enthaltenen Zustände auf den KNX ausgesendet wird.</p> <p>Dieser Parameter ist nur bei aktiv sendendem Rückmeldeobjekt sichtbar.</p>	
Zykluszeit Stunden (0...23)	0...23
<p>Hier wird die Zykluszeit für das zyklische Senden der Sammelrückmeldung parametrisiert.</p> <p>Einstellung der Stunden der Zykluszeit.</p>	
Minuten (1...59)	1...2...59
<p>Einstellung der Minuten der Zykluszeit.</p>	
Sekunden (1...59)	0...59
<p>Einstellung der Minuten der Zykluszeit.</p> <p>Kleinste einstellbare Zykluszeit = 10 Sekunden.</p>	

8.3.2.3.2 Objekte Sammelrückmeldung

Objekt-Nr.	Funktion	Name	Typ	DPT	Flag
11	Rückmeldung Schaltstatus	Schalten 1...2 - Sammelrück- meldung - Ausgang	4 Byte	27.001	K, L, -, Ü, A

4-Byte Objekt zur gesammelten Statusrückmeldung der Zustände der Schaltausgänge 1...2. In der Sammelrückmeldung werden die Schaltzustände in nur einem Telegramm zusammengefasst. Das Objekt enthält bitorientiert die Rückmeldeinformationen. Das Objekt kann aktiv sendend oder passiv auslesbar sein (parameterabhängig).

8.3.2.4 Bezeichnung eines Schaltausgangs

Für jeden Schaltausgang kann optional eine Bezeichnung vergeben werden. Die Bezeichnung soll die Verwendung des Ausgangs verdeutlichen (z. B. "Licht Küche", "Wandleuchte Wohnzimmer"). Die Bezeichnungen werden ausschließlich in der ETS im Text der Parameterseiten und Kommunikationsobjekte verwendet.

8.3.2.4.1 Parameter Bezeichnung

Relaisausgänge... -> SA... - Allgemein

Bezeichnung des Schaltausgangs	Freier Text
Der in diesem Parameter eingegebene Text wird in den Namen der Kommunikationsobjekte übernommen und dient der Kennzeichnung des Schaltausgangs im ETS-Parameterfenster (z. B. "Licht Küche", "Wandleuchte Wohnzimmer"). Der Text wird nicht in das Gerät programmiert.	

8.3.3 Betriebsart

Das Relais eines Schaltausgangs lässt sich auf Schließer- oder Öffnerbetrieb parametrieren. Auf diese Weise ist das Invertieren von Schaltzuständen möglich.

Der Parameter "Betriebsart" ist separat für jeden Schaltausgang auf der Parameterseite "Relaisausgang... -> SA... - Allgemein" angelegt.

- Betriebsart auf "Schließer" einstellen.
Das Relais arbeitet als Schließer. Der logische Schaltzustand des Schaltausgangs wird nicht invertiert an das Relais weitergeleitet.
Schaltzustand = AUS ("0") -> Relaiskontakt geöffnet,
Schaltzustand = EIN ("1") -> Relaiskontakt geschlossen.
- Betriebsart auf "Öffner" einstellen.
Das Relais arbeitet als Öffner. Der logische Schaltzustand des Schaltausgangs wird invertiert an das Relais weitergeleitet.
Schaltzustand = AUS ("0") -> Relaiskontakt geschlossen,
Schaltzustand = EIN ("1") -> Relaiskontakt geöffnet.
- i** Der logische Schaltzustand "EIN" oder "AUS" wird durch das Kommunikationsobjekt "Schalten" eingestellt und durch die Funktionen beeinflusst, die optional aktiviert werden können (z. B. Zeit-/Treppenhausfunktionen, Verknüpfungen, Sperr-/Zwangsfunktionen, Szenen, Zentralobjekte).
- i** Die 1-Bit-Rückmeldungen liefern stets den logischen Schaltzustand der Schaltausgänge zurück. Abhängig von der konfigurierten Relaisbetriebsart und von einer invertierten oder nicht invertierten Auswertung hat eine Statusrückmeldung die folgenden Bedeutungen:
Schließer nicht invertiert: Rückmeldung = "EIN" -> Relais geschlossen, Rückmeldung = "AUS" -> Relais geöffnet
Schließer invertiert: Rückmeldung = "EIN" -> Relais geöffnet, Rückmeldung = "AUS" -> Relais geschlossen
Öffner nicht invertiert: Rückmeldung = "EIN" -> Relais geöffnet, Rückmeldung = "AUS" -> Relais geschlossen
Öffner invertiert: Rückmeldung = "EIN" -> Relais geschlossen, Rückmeldung = "AUS" -> Relais geöffnet
- i** Eine Rückmeldung des aktuellen Schaltstatus über das Objekt "Schalten" ist nicht möglich.

8.3.3.1 Parameter Betriebsart

Relaisausgang... -> SA... - Allgemein

Betriebsart	Schließer Öffner
<p>Das Relais eines Schaltausgangs lässt sich auf Schließer- oder Öffnerbetrieb parametrieren. Auf diese Weise ist das Invertieren von Schaltzuständen möglich.</p> <p>Schließer: Schaltzustand = AUS ("0") -> Relaiskontakt geöffnet Schaltzustand = EIN ("1") -> Relaiskontakt geschlossen</p> <p>Öffner: Schaltzustand = AUS ("0") -> Relaiskontakt geschlossen Schaltzustand = EIN ("1") -> Relaiskontakt geöffnet</p>	

8.3.3.2 Objekte Betriebsart

Objekt-Nr.	Funktion	Name	Typ	DPT	Flag
19, 39	Schalten	Schalten... - Ein- gang	1 Bit	1.001	K, (L), S, -, A
<p>1-Bit Objekt zur Ansteuerung eines Schaltausgangs ("1" = einschalten / "0" = ausschalten; Betriebsart "Schließer" oder "Öffner" ist parametrierbar).</p>					

8.3.4 Reset- und Initialisierungsverhalten

Die Schaltzustände der Schaltausgänge bei Busspannungsausfall, nach Busspannungswiederkehr oder nach einem ETS-Programmievorgang können separat eingestellt werden.

Verhalten nach ETS-Programmievorgang einstellen

Der Parameter "Nach ETS-Programmievorgang" ist separat für jeden Schaltausgang auf der Parameterseite "Relaisausgang... -> SA... - Allgemein" angelegt. Über diesen Parameter kann der Schaltzustand eines Schaltausgangs unabhängig zum Verhalten nach Busspannungswiederkehr parametrierbar werden.

- Parameter einstellen auf "keine Reaktion".
Nach einem ETS-Programmievorgang zeigt das Relais des Ausganges keine Reaktion und verbleibt im zuletzt eingestellten Schaltzustand. Der interne logische Schaltzustand geht durch den ETS-Programmievorgang nicht verloren.
 - Parameter einstellen auf "Kontakt öffnen".
Der Relaiskontakt öffnet nach einem Programmievorgang durch die ETS.
 - Parameter einstellen auf "Kontakt schließen".
Der Relaiskontakt schließt nach einem Programmievorgang durch die ETS.
 - Parameter einstellen auf "wie bei Busspannungswiederkehr".
Der Schaltausgang verhält sich nach einem ETS-Programmievorgang so, wie es der Parameter "Nach Busspannungswiederkehr" definiert. Sofern das Verhalten dort auf "Zustand wie vor Busspannungsausfall" parametrierbar ist, wird auch nach einem ETS-Programmievorgang der Schaltzustand eingestellt, der im Moment des letzten Busspannungsausfalls aktiv war. Ein ETS-Programmievorgang überschreibt den abgespeicherten Schaltzustand nicht.
- i** Das an dieser Stelle parametrierbare Verhalten wird nach jedem Applikations- oder Parameter-Download durch die ETS ausgeführt. Der einfache Download nur der physikalischen Adresse oder ein partielles Programmieren nur der Gruppenadressen bewirkt, dass nicht dieser Parameter berücksichtigt, sondern das parametrierbare "Nach Busspannungswiederkehr" ausgeführt wird.
- i** Ein nach einem ETS-Programmievorgang eingestellter Schaltzustand wird im Rückmeldeobjekt nachgeführt. Aktiv sendende Rückmeldeobjekte senden auch nach einem ETS-Programmievorgang erst, wenn die Initialisierung abgeschlossen und ggf. die "Verzögerung nach Busspannungswiederkehr" abgelaufen ist.
- i** Nach einem ETS-Programmievorgang sind die Sperrfunktionen sowie die Zwangsstellungen stets deaktiviert. Die bei Busspannungsausfall gespeicherten Zustände der Zwangsstellungsobjekte werden gelöscht.

Verhalten bei Busspannungsausfall einstellen

Der Parameter "Bei Busspannungsausfall" ist separat für jeden Schaltausgang auf der Parameterseite "Relaisausgang... -> SA... - Allgemein" verfügbar.

- Parameter einstellen auf "keine Reaktion".
Bei Busspannungsausfall zeigt das Relais des Ausgangs keine Reaktion und verbleibt im zuletzt eingestellten Schaltzustand.
 - Parameter einstellen auf "Kontakt öffnen".
Der Relaiskontakt öffnet bei Busspannungsausfall.
 - Parameter einstellen auf "Kontakt schließen".
Der Relaiskontakt schließt bei Busspannungsausfall
- i** Aktive Sperr- oder Zwangsstellungsfunktionen werden durch einen Busspannungsausfall gelöscht und bleiben inaktiv, bis sie nach Busspannungswiederkehr wieder aktiviert werden.
- i** Bei Busspannungsausfall werden auch die aktuellen Zustände der Zwangsstellungen gespeichert, damit sie bei Busspannungswiederkehr ggf. nachgeführt werden können (abhängig von der Parametrierung der Zwangsstellungsfunktionen).
- i** Bei Busspannungsausfall werden die aktuellen Schaltzustände aller Schaltausgänge intern gespeichert, so dass diese Zustände nach Busspannungswiederkehr wiederhergestellt werden können, falls dies in der ETS parametrierung ist.

Verhalten nach Busspannungswiederkehr einstellen

Der Parameter "Nach Busspannungswiederkehr" ist separat für jeden Schaltausgang auf der Parameterseite "Relaisausgang... -> SA... - Allgemein" angelegt.

- Parameter einstellen auf "keine Reaktion".
Nach Busspannungswiederkehr zeigt das Relais des Ausgangs keine Reaktion und verbleibt im zuletzt eingestellten Schaltzustand.
- Parameter einstellen auf "Kontakt öffnen".
Der Relaiskontakt wird geöffnet.
- Parameter einstellen auf "Kontakt schließen".
Der Relaiskontakt wird geschlossen.
- Parameter einstellen auf "Zustand wie vor Busspannungsausfall".
Nach Busspannungswiederkehr wird der zuletzt vor Busspannungsausfall eingestellte und bei Busausfall intern abgespeicherte Schaltzustand nachgeführt.
- Parameter einstellen auf "Treppenhausfunktion aktivieren". Diese Einstellung ist nur verfügbar, wenn die Treppenhausfunktion des entsprechenden Schaltausgangs freigeschaltet ist.

Die Treppenhausfunktion wird – unabhängig vom Objekt "Schalten" - nach Busspannungswiederkehr aktiviert.

- i** Einstellung "Zustand wie vor Busspannungsausfall": Ein ETS-Programmierungsvorgang der Applikation oder der Parameter setzt den abgespeicherten Schaltzustand auf "AUS" zurück.
- i** Ein nach Busspannungswiederkehr eingestellter Schaltzustand wird in den Rückmeldeobjekten nachgeführt. Aktiv sendende Rückmeldeobjekte senden nach Busspannungswiederkehr jedoch erst, wenn die Initialisierung des Aktors abgeschlossen und ggf. die "Verzögerung nach Busspannungswiederkehr" abgelaufen ist.
- i** Bei Zwangsstellung als Zusatzfunktion: Das Kommunikationsobjekt der Zwangsstellung kann nach Busspannungswiederkehr separat initialisiert werden. Dadurch wird bei einer Aktivierung der Zwangsstellung bei Busspannungswiederkehr die Reaktion des Schaltausgangs beeinflusst. Das parametrisierte Verhalten "nach Busspannungswiederkehr" wird nur dann ausgeführt, wenn keine Zwangsstellung nach Busspannungswiederkehr aktiviert ist!
- i** Bei Sperrfunktion als Zusatzfunktion: Aktive Sperrfunktionen sind nach Busspannungswiederkehr stets inaktiv.

8.3.4.1 Parameter Reset- und Initialisierungsverhalten

Relaisausgang... -> SA... - Allgemein

Nach ETS-Programmievorgang	Kontakt schließen Kontakt öffnen keine Reaktion wie bei Busspannungswiederkehr
----------------------------	--

Der Aktor ermöglicht die Einstellung der Reaktion nach einem ETS-Programmievorgang separat für jeden Schaltausgang.

Kontakt schließen: Der Relaiskontakt schließt nach einem Programmievorgang durch die ETS.

Kontakt öffnen: Der Relaiskontakt öffnet nach einem Programmievorgang durch die ETS.

keine Reaktion: Nach einem ETS-Programmievorgang zeigt das Relais des Ausgangs keine Reaktion und verbleibt im zuletzt eingestellten Schaltzustand. Der interne logische Schaltzustand geht durch den ETS-Programmievorgang nicht verloren.

wie bei Busspannungswiederkehr: Der Schaltausgang verhält sich nach einem ETS-Programmievorgang so, wie es der Parameter "Nach Busspannungswiederkehr" definiert. Sofern das Verhalten dort auf "Zustand wie vor Busspannungsausfall" parametrisiert ist, wird auch nach einem ETS-Programmievorgang der Schaltzustand eingestellt, der im Moment des letzten Busspannungsausfalls aktiv war. Ein ETS-Programmievorgang überschreibt den abgespeicherten Schaltzustand nicht.

Bei Busspannungsausfall	Kontakt schließen Kontakt öffnen keine Reaktion
-------------------------	--

Der Aktor ermöglicht die Einstellung der Reaktion bei Busspannungsausfall separat für jeden Schaltausgang.

Kontakt schließen: Der Relaiskontakt schließt bei Busspannungsausfall.

Kontakt öffnen: Der Relaiskontakt öffnet bei Busspannungsausfall

keine Reaktion: Bei Busspannungsausfall zeigt das Relais des Ausgangs keine Reaktion und verbleibt im zuletzt eingestellten Schaltzustand.

<p>Nach Busspannungswiederkehr</p>	<p>Kontakt schließen Kontakt öffnen Zustand wie vor Busspannungsausfall keine Reaktion Treppenhausfunktion aktivieren</p>
<p>Der Aktor ermöglicht die Einstellung der Reaktion nach Busspannungswiederkehr separat für jeden Schaltausgang.</p> <p>Kontakt schließen: Der Relaiskontakt wird geschlossen.</p> <p>Kontakt öffnen: Der Relaiskontakt wird geöffnet.</p> <p>Zustand wie vor Busspannungsausfall: Nach Busspannungswiederkehr wird der zuletzt vor Busspannungsausfall eingestellte und bei Busausfall intern abgespeicherte Schaltzustand nachgeführt.</p> <p>keine Reaktion: Nach Busspannungswiederkehr zeigt das Relais des Ausgangs keine Reaktion und verbleibt im zuletzt eingestellten Schaltzustand.</p> <p>Treppenhausfunktion aktivieren: Die Treppenhausfunktion wird – unabhängig vom Objekt "Schalten" - nach Busspannungswiederkehr aktiviert. Diese Einstellung ist nur verfügbar, wenn die Treppenhausfunktion freigegeben ist.</p>	

8.3.5 Zyklische Überwachung

Der Aktor bietet die Möglichkeit, einzelne Schaltausgänge zyklisch auf das Eintreffen von Schalt-Telegrammen zu überwachen. Auf diese Weise kann eine Überwachung der Objekte erfolgen, die zyklisch vom KNX aktualisiert werden müssen. Dabei ist die Polarität der Telegrammaktualisierung ("AUS" oder "EIN") ohne Bedeutung.

Bleibt eine Aktualisierung der überwachten Objekte innerhalb einer fest parametrisierten Überwachungszeit aus, stellen sich die betroffenen Schaltausgänge auf eine vordefinierte Vorzugslage ein. Allerdings werden die Ausgänge dadurch nicht gesperrt, so dass nach Empfang eines weiteren Schalt-Telegramms der neue Schaltzustand am Ausgang eingestellt wird.

Die Überwachungszeit kann separat für jeden Schaltausgang auf der Parameterseite "Relaisausgang... -> SA... - Allgemein" durch den Parameter "Zykluszeit" festgelegt. Die Zeit wird für einen Schaltausgang nach jedem Empfang eines Schalt-Telegramms über die Objekte "Schalten" oder "Zentral Schalten" (falls mindestens eine Zentralfunktion dem betroffenen Schaltausgang zugeordnet ist) neu gestartet. Ein Neustart der Überwachungszeit erfolgt auch automatisch nach Busspannungswiederkehr oder nach einem ETS-Programmervorgang.

Zyklische Überwachung aktivieren

Die zyklische Überwachung kann separat für jeden Schaltausgang durch den Parameter "Zyklische Überwachung" auf der Parameterseite "Relaisausgang... -> SA... - Allgemein" aktiviert werden. Sobald bei aktivierter Funktion die Überwachungszeit abläuft, ohne ein Telegrammupdate empfangen zu haben, stellt der Aktor für den betroffenen Schaltausgang die Vorzugslage nach Zeitablauf ein.

- Den Parameter auf "nein" einstellen.
Die zyklische Überwachung ist deaktiviert.
 - Den Parameter auf "ja, nach Zeitablauf 'EIN'" einstellen.
Die zyklische Überwachung ist aktiviert. Nach Zeitablauf wird der Schaltausgang eingeschaltet. Die Zykluszeit kann konfiguriert werden.
 - Den Parameter auf "ja, nach Zeitablauf 'AUS'" einstellen.
Die zyklische Überwachung ist aktiviert. Nach Zeitablauf wird der Schaltausgang ausgeschaltet. Die Zykluszeit kann konfiguriert werden.
- i** Bei aktivierter zyklischer Überwachung sind die folgenden Funktionen nicht parametrierbar: Zeitverzögerungen, Treppenhausfunktion, Verknüpfung und Szene.
- i** Die Sperr- oder Zwangsstellungsfunktion hat eine höhere Priorität als die zyklische Überwachung.

8.3.5.1 Parameter zyklische Überwachung

Relaisausgang... -> SA... - Allgemein

Zyklische Überwachung	<p>nein</p> <p>ja, nach Zeitablauf "EIN"</p> <p>ja, nach Zeitablauf "AUS"</p>
<p>Der Aktor bietet die Möglichkeit, einzelne Schaltausgänge zyklisch auf das Eintreffen von Schalt-Telegrammen zu überwachen. Auf diese Weise kann eine Überwachung der Objekte erfolgen, die zyklisch vom KNX aktualisiert werden müssen. Dabei ist die Polarität der Telegrammaktualisierung ("AUS" oder "EIN") ohne Bedeutung. Bleibt eine Aktualisierung der überwachten Objekte innerhalb einer fest parametrieren Überwachungszeit aus, stellen sich die betroffenen Schaltausgänge auf eine vordefinierte Vorzugslage ein. Allerdings werden die Ausgänge dadurch nicht gesperrt, so dass nach Empfang eines weiteren Schalt-Telegramms der neue Schaltzustand am Ausgang eingestellt wird.</p> <p>nein: Die zyklische Überwachung ist deaktiviert.</p> <p>ja, nach Zeitablauf "EIN": Die zyklische Überwachung ist aktiviert. Nach Zeitablauf wird der Schaltausgang eingeschaltet.</p> <p>ja, nach Zeitablauf "AUS": Die zyklische Überwachung ist aktiviert. Nach Zeitablauf wird der Schaltausgang ausgeschaltet.</p>	
Zykluszeit Stunden (0...23)	0...23
<p>Hier wird die Überwachungszeit der zyklischen Überwachung eingestellt. Einstellung der Stunden der Überwachungszeit. Dieser Parameter ist nur bei freigeschalteter zyklischer Überwachung verfügbar.</p>	
Minuten (0...59)	0...2...59
<p>Einstellung der Minuten der Überwachungszeit. Dieser Parameter ist nur bei freigeschalteter zyklischer Überwachung verfügbar.</p>	
Sekunden (0...59)	0...59
<p>Einstellung der Sekunden der Überwachungszeit. Dieser Parameter ist nur bei freigeschalteter zyklischer Überwachung verfügbar.</p>	

8.3.6 Rückmeldung Schaltstatus

Der Aktor kann den aktuellen Schaltzustand eines Schaltausgangs über ein Rückmeldeobjekt nachführen und auch auf den KNX aussenden. Der Aktor ermittelt bei jedem Schaltvorgang den Objektwert der Rückmeldung. Auch wenn ein Schaltausgang beispielsweise über eine Zusatzfunktion oder die Szenenfunktion angesteuert wird, führt der Aktor den Schaltzustand nach und aktualisiert das Rückmeldeobjekt.

Das Schaltstatus-Rückmeldeobjekt wird bei den folgenden Ereignissen aktualisiert...

- Unmittelbar nach dem Einschalten eines Schaltausgangs (ggf. erst nach Ablauf einer Einschaltverzögerung / auch bei einer Treppenhausfunktion).
- Nach dem Ausschalten eines Schaltausgangs (ggf. erst nach Ablauf einer Ausschaltverzögerung / auch bei einer Treppenhausfunktion).
- Bei Aktualisierungen des Schaltzustands von "EIN" nach "EIN" oder "AUS" nach AUS", wenn der Schaltausgang bereits eingeschaltet oder ausgeschaltet ist. Jedoch nur, wenn der Parameter "Aktualisierung des Objektwerts" auf "bei jeder Aktualisierung Objekt 'Schalten'/'Zentral'" parametrier ist.
- Zu Beginn oder am Ende einer Sperr- oder Zwangsstellungsfunktion, wenn sich dadurch ein Zustand ändert.
- Immer bei Busspannungswiederkehr oder am Ende eines ETS-Programmierungsvorgangs (ggf. auch zeitverzögert).

i Bei Sperrfunktion als Zusatzfunktion: Ein "blinkender" Schaltkanal wird stets als "eingeschaltet" zurückgemeldet.

Schaltstatus-Rückmeldungen aktivieren

Die Schaltstatus-Rückmeldung kann als ein aktives Meldeobjekt oder als ein passives Statusobjekt verwendet werden. Als aktives Meldeobjekt wird die Schaltstatus-Rückmeldung bei jeder Aktualisierung des Rückmeldewerts auch direkt auf den KNX ausgesendet. In der Funktion als passives Statusobjekt erfolgt keine Telegrammübertragung bei Aktualisierung. Hier muss der Objektwert ausgelesen werden. Die ETS setzt automatisch die zur Funktion erforderlichen Kommunikationsflags des Objekts.

Optional kann der Aktor den Status eines autarken Schaltausgangs auch invertiert zurückmelden.

Der Parameter "Schaltstatus" ist separat für jeden Schaltausgang auf der Parameterseite "Relaisausgang... -> SA... - Allgemein -> Rückmeldungen" verfügbar. Die Rückmeldung erfolgt über das Objekt "Rückmeldung Schalten".

Voraussetzung:

Die Rückmeldungen müssen auf der Parameterseite "Relaisausgang... -> SA... - Allgemein -> Freigaben" freigegeben sein.

- Den Parameter einstellen auf "nicht invertieren, aktives Meldeobjekt".
Ein Schaltstatus wird ausgesendet, sobald dieser aktualisiert wird. Nach Busspannungswiederkehr oder nach einem ETS-Programmierungsvorgang erfolgt automatisch eine Telegrammübertragung der Rückmeldung. Der Schaltstatus wird nicht invertiert in das Objekt geschrieben.

- Den Parameter einstellen auf "nicht invertieren, passives Statusobjekt".
Ein Schaltstatus wird nur dann als Antwort ausgesendet, wenn das Rückmeldeobjekt vom KNX ausgelesen wird. Nach Busspannungswiederkehr oder nach einem ETS-Programmivorgang erfolgt keine automatische Telegrammübertragung der Rückmeldung. Der Schaltstatus wird nicht invertiert in das Objekt geschrieben.
 - Den Parameter einstellen auf "invertieren, aktives Meldeobjekt".
Ein Schaltstatus wird ausgesendet, sobald dieser aktualisiert wird. Nach Busspannungswiederkehr oder nach einem ETS-Programmivorgang erfolgt automatisch eine Telegrammübertragung der Rückmeldung. Der Schaltstatus wird invertiert in das Objekt geschrieben.
 - Den Parameter einstellen auf "invertieren, passives Statusobjekt".
Ein Schaltstatus wird nur dann als Antwort ausgesendet, wenn das Rückmeldeobjekt vom KNX ausgelesen wird. Nach Busspannungswiederkehr oder nach einem ETS-Programmivorgang erfolgt keine automatische Telegrammübertragung der Rückmeldung. Der Schaltstatus wird invertiert in das Objekt geschrieben.
 - Den Parameter einstellen auf "keine Rückmeldung".
Die Schaltstatus-Rückmeldung des betroffenen Schaltausgangs ist deaktiviert.
- i** Abhängig von der konfigurierten Relaisbetriebsart und von einer invertierten oder nicht invertierten Auswertung hat eine Statusrückmeldung die folgenden Bedeutungen:
Schließer nicht invertiert: Rückmeldung = "EIN" -> Relais geschlossen, Rückmeldung = "AUS" -> Relais geöffnet
Schließer invertiert: Rückmeldung = "EIN" -> Relais geöffnet, Rückmeldung = "AUS" -> Relais geschlossen
Öffner nicht invertiert: Rückmeldung = "EIN" -> Relais geöffnet, Rückmeldung = "AUS" -> Relais geschlossen
Öffner invertiert: Rückmeldung = "EIN" -> Relais geschlossen, Rückmeldung = "AUS" -> Relais geöffnet
- i** Eine Rückmeldung des aktuellen Schaltstatus über das Objekt "Schalten" ist nicht möglich.

Aktualisierung der "Rückmeldung Schalten" einstellen

In der ETS kann festgelegt werden, wann der Aktor den Rückmeldewert für den Schaltstatus (Objekt "Rückmeldung Schalten") bei aktiv sendendem Kommunikationsobjekt aktualisiert. Der zuletzt vom Aktor aktualisierte Objektwert wird dann aktiv auf den KNX gemeldet.

Der Parameter "Aktualisierung des Objektwerts" ist separat für jeden Schaltausgang auf der Parameterseite "Relaisausgang... -> SA... - Allgemein -> Rückmeldungen" verfügbar.

Voraussetzung:

Die Rückmeldungen müssen auf der Parameterseite "Relaisausgang... -> SA... - Allgemein -> Freigaben" freigegeben sein. Zudem muss die Schaltstatus-Rückmeldung auf aktiv sendend konfiguriert sein.

- Den Parameter einstellen auf "bei jeder Aktualisierung Objekt 'Schalten'/'Zentral'".

Der Aktor aktualisiert den Rückmeldewert im Objekt, sobald an den Eingangsobjekten "Schalten" oder "Zentral schalten" ein neues Telegramm empfangen wird oder sich der Schaltzustand intern verändert (z. B. durch eine Zeitfunktion). Bei einem aktiv sendenden Rückmeldeobjekt wird dann auch jedes Mal ein neues Telegramm auf den KNX ausgesendet. Dabei muss sich der Telegrammwert der Rückmeldung nicht zwangsläufig ändern. Folglich wird bei z. B. zyklischen Telegrammen auf das Objekt "Schalten" auch eine entsprechende Schaltstatus-Rückmeldung erzeugt.

- Den Parameter einstellen auf "nur bei Änderung des Rückmeldewerts".

Der Aktor aktualisiert den Rückmeldewert im Objekt nur dann, wenn sich auch der Telegrammwert (z. B. "AUS" nach "EIN") ändert oder sich der Schaltzustand intern verändert (z. B. durch eine Zeitfunktion). Ändert sich der Telegrammwert der Rückmeldung nicht (z. B. bei zyklischen Telegrammen auf das Objekt "Schalten" mit gleichem Telegrammwert), sendet der Aktor auch keine Rückmeldung aus. Folglich wird bei einem aktiv sendenden Rückmeldeobjekt dann auch kein Telegramm mit demselben Inhalt wiederholt ausgegeben. Diese Einstellung empfiehlt sich beispielsweise, wenn die Objekte "Schalten" und "Rückmeldung Schalten" mit einer identischen Gruppenadresse verbunden sind. Dies ist häufig bei Ansteuerung durch Lichtszenentastensoren (Abruf und Speicherfunktion) der Fall.

Schaltstatus-Rückmeldungen bei Busspannungswiederkehr oder nach ETS-Programmievorgang einstellen

Die Zustände der Schaltstatus-Rückmeldungen werden nach Busspannungswiederkehr oder nach einem ETS Programmievorgang bei der Verwendung als aktives Meldeobjekt auf den KNX ausgesendet. In diesen Fällen kann die Rückmeldung zeitverzögert erfolgen, wobei die Verzögerungszeit global für alle Schaltausgänge gemeinsam eingestellt wird.

- Den Parameter "Verzögerung nach Busspannungswiederkehr" auf der Parameterseite "Relaisausgang... -> SA... - Allgemein -> Rückmeldungen" aktivieren.

Die Schaltstatus-Rückmeldungen werden nach Busspannungswiederkehr oder nach einem ETS-Programmievorgang zeitverzögert ausgesendet. In einer laufenden Verzögerungszeit wird keine Rückmeldung ausgesendet, auch dann nicht, wenn sich der Schaltzustand während der Verzögerung ändert.

- Den Parameter deaktivieren.

Die Schaltstatus-Rückmeldungen werden nach Busspannungswiederkehr oder nach einem ETS-Programmievorgang sofort ausgesendet.

Zyklisches Senden der Schaltstatus-Rückmeldungen einstellen

Die Schaltstatus-Rückmeldetelegramme können falls aktiv sendend zusätzlich zur Übertragung bei Aktualisierung auch zyklisch ausgesendet werden.

- Den Parameter "Zyklisches Senden" auf der Parameterseite "Relaisausgang... -> SA... - Allgemein -> Rückmeldungen" aktivieren.

Das Zyklische Senden ist aktiviert. Beim Parameter "Zeit für zyklisches Senden" kann separat für die Schaltstatus-Rückmeldung die Zykluszeit konfiguriert werden.

- Den Parameter deaktivieren.

Das zyklische Senden ist deaktiviert, so dass die Rückmeldungen nur bei Aktualisierung durch den Aktor auf den KNX ausgesendet werden.

8.3.6.1 Parameter Rückmeldung Schaltstatus

Relaisausgang... -> SA... - Allgemein -> Freigaben

Rückmeldungen	Checkbox (ja / nein)
An dieser Stelle können die Rückmeldungsfunktionen gesperrt oder freigegeben werden.	

Relaisausgang... -> SA... - Allgemein -> Rückmeldungen

Schaltstatus	keine Rückmeldung nicht invertieren, aktives Meldeobjekt nicht invertieren, passives Statusobjekt invertieren, aktives Meldeobjekt invertieren, passives Statusobjekt
<p>Der aktuelle Schaltzustand des Schaltausgangs kann separat auf den KNX zurückgemeldet werden.</p> <p>keine Rückmeldung: Die Schaltstatus-Rückmeldung des betroffenen Schaltkanals ist deaktiviert.</p> <p>nicht invertieren, aktives Meldeobjekt: Ein Schaltstatus wird ausgesendet, sobald dieser aktualisiert wird. Nach Busspannungswiederkehr oder nach einem ETS-Programmierungsvorgang erfolgt automatisch eine Telegrammübertragung der Rückmeldung. Der Schaltstatus wird nicht invertiert in das Objekt geschrieben.</p> <p>nicht invertieren, passives Statusobjekt: Ein Schaltstatus wird nur dann als Antwort ausgesendet, wenn das Rückmeldeobjekt vom KNX ausgelesen wird. Nach Busspannungswiederkehr oder nach einem ETS-Programmierungsvorgang erfolgt keine automatische Telegrammübertragung der Rückmeldung. Der Schaltstatus wird nicht invertiert in das Objekt geschrieben.</p> <p>invertieren, aktives Meldeobjekt: Ein Schaltstatus wird ausgesendet, sobald dieser aktualisiert wird. Nach Busspannungswiederkehr oder nach einem ETS-Programmierungsvorgang erfolgt automatisch eine Telegrammübertragung der Rückmeldung. Der Schaltstatus wird invertiert in das Objekt geschrieben.</p> <p>invertieren, passives Statusobjekt: Ein Schaltstatus wird nur dann als Antwort ausgesendet, wenn das Rückmeldeobjekt vom Bus ausgelesen wird. Nach Busspannungswiederkehr oder nach einem ETS-Programmierungsvorgang erfolgt keine automatische Telegrammübertragung der Rückmeldung. Der Schaltstatus wird invertiert in das Objekt geschrieben.</p>	

Aktualisierung des Objektwerts	bei jeder Aktualisierung Objekt "Schalten"/"Zentral" nur bei Änderung des Rückmeldewerts
<p>An dieser Stelle kann festgelegt werden, wann der Aktor den Rückmeldewert für den Schaltstatus (Objekt "Rückmeldung Schalten") bei aktiv sendendem Kommunikationsobjekt aktualisiert. Der zuletzt vom Aktor aktualisierte Objektwert wird dann aktiv auf den KNX gemeldet.</p> <p>Dieser Parameter ist nur bei aktiv sendender Rückmeldung sichtbar.</p> <p>bei jeder Aktualisierung Objekt "Schalten"/"Zentral": Der Aktor aktualisiert den Rückmeldewert im Objekt, sobald an den Eingangsobjekten "Schalten" oder "Zentral schalten" ein neues Telegramm empfangen wird oder sich der Schaltzustand intern verändert (z. B. durch eine Zeitfunktion). Bei einem aktiv sendenden Rückmeldeobjekt wird dann auch jedes Mal ein neues Telegramm auf den KNX ausgesendet. Dabei muss sich der Telegrammwert der Rückmeldung nicht zwangsläufig ändern. Folglich wird bei z. B. zyklischen Telegrammen auf das Objekt "Schalten" auch eine entsprechende Schaltstatus-Rückmeldung erzeugt.</p> <p>nur bei Änderung des Rückmeldewerts: Der Aktor aktualisiert den Rückmeldewert im Objekt nur dann, wenn sich auch der Telegrammwert (z. B. "AUS" nach "EIN") ändert oder sich der Schaltzustand intern verändert (z. B. durch eine Zeitfunktion). Ändert sich der Telegrammwert der Rückmeldung nicht (z. B. bei zyklischen Telegrammen auf das Objekt "Schalten" mit gleichem Telegrammwert), sendet der Aktor auch keine Rückmeldung aus. Folglich wird bei einem aktiv sendenden Rückmeldeobjekt dann auch kein Telegramm mit selbem Inhalt wiederholt ausgegeben.</p>	
Verzögerung nach Busspannungswiederkehr	Checkbox (ja / nein)
<p>Die Zustände der Schaltstatus-Rückmeldung kann bei Busspannungswiederkehr oder nach einem ETS-Programmierungsvorgang zeitverzögert auf den KNX ausgesendet werden. Der aktivierte Parameter bewirkt eine Verzögerung bei Busspannungswiederkehr. Die Verzögerungszeit wird auf der Parameterseite "Allgemein -> Allgemein Schaltausgänge" parametrisiert.</p> <p>Dieser Parameter ist nur bei aktiv sendender Rückmeldung sichtbar.</p>	
Zyklisches Senden	Checkbox (ja / nein)
<p>Die Schaltstatus-Rückmeldetelegramme können, falls aktiv sendend, zusätzlich zur Übertragung bei Aktualisierung auch zyklisch ausgesendet werden.</p> <p>Dieser Parameter ist nur bei aktiv sendender Rückmeldung sichtbar.</p> <p>Parameter aktiviert: Das zyklische Senden ist aktiviert.</p> <p>Parameter deaktiviert: Das zyklische Senden ist deaktiviert, so dass die Rückmeldungen nur bei Aktualisierung durch den Aktor auf den KNX ausgesendet werden.</p>	
Zeit für zyklisches Senden Stunden (0...23)	0...23
<p>Dieser Parameter definiert die Zeit für das zyklische Senden der Schaltstatus-Rückmeldung.</p> <p>Einstellung der Stunden der Zykluszeit. Dieser Parameter ist nur verfügbar, wenn das zyklische Senden aktiviert ist.</p>	

Minuten (0...59)	0...2...59
Einstellung der Minuten der Zykluszeit. Dieser Parameter ist nur verfügbar, wenn das zyklische Senden aktiviert ist.	
Sekunden (0...59)	0...59
Einstellung der Sekunden der Zykluszeit. Dieser Parameter ist nur verfügbar, wenn das zyklische Senden aktiviert ist.	

8.3.6.2 Objekte Rückmeldung Schaltstatus

Objekt-Nr.	Funktion	Name	Typ	DPT	Flag
20, 40	Rückmeldung Schalten	Schalten... - Aus- gang	1 Bit	1.001	K, L, -, Ü, A
<p>1-Bit Objekt zur Rückmeldung des Zustands eines Schaltausgangs ("1" = eingeschaltet / "0" = ausgeschaltet).</p> <p>Abhängig von der konfigurierten Relaisbetriebsart ist der Rückmeldewert unterschiedlich zu interpretieren:</p> <p>Betriebsart Schließer: Rückmeldung = "0" -> Relais geöffnet, Rückmeldung = "1" -> Relais geschlossen</p> <p>Betriebsart Öffner: Rückmeldung = "0" -> Relais geschlossen, Rückmeldung = "1" -> Relais geöffnet</p>					

8.3.7 Zeitverzögerungen

Für jeden Schaltausgang können unabhängig voneinander bis zu zwei Zeitfunktionen eingestellt werden. Die Zeitfunktionen wirken ausschließlich auf die Kommunikationsobjekte "Schalten" oder "Zentral Schalten" (falls mindestens eine der Zentralfunktionen für den betroffenen Ausgang aktiviert ist) und verzögern den empfangenen Objektwert in Abhängigkeit der Telegrammpolarität.

- i** Am Ende einer Sperr- oder Zwangsstellungsfunktion kann der während der Funktion empfangene oder der vor der Funktion eingestellte Schaltzustand nachgeführt werden. Dabei werden auch Restzeiten von Zeitfunktionen nachgeführt, wenn diese zum Zeitpunkt der Sperr- oder Zwangsfreigabe noch nicht vollständig abgelaufen sind.
- i** Die Zeitverzögerungen beeinflussen nicht die Treppenhausfunktion, falls diese freigeschaltet ist.
- i** Eine ablaufende Zeitverzögerung wird durch einen Reset des Aktors (Busspannungsausfall oder ETS-Programmervorgang) vollständig abgebrochen.

Einschaltverzögerung aktivieren

Die Einschaltverzögerung kann in der ETS separat für jeden Schaltausgang aktiviert werden.

Voraussetzung:

Die Zeitverzögerungen müssen auf der Parameterseite "Relaisausgang... -> SA... - Allgemein -> Freigaben" freigegeben sein.

- Den Parameter "Auswahl der Zeitverzögerung" auf "Einschaltverzögerung" oder auf "Ein- und Ausschaltverzögerung" einstellen. Die gewünschte Einschaltverzögerungszeit parametrieren.

Die Einschaltverzögerung ist freigegeben. Nach Empfang eines EIN-Telegramms über das Objekt "Schalten" oder "Zentral Schalten" wird die parametrierbare Zeit gestartet. Ein weiteres EIN-Telegramm triggert die Zeit nur dann nach, wenn der Parameter "Einschaltverzögerung nachtriggerbar" aktiviert ist. Ein AUS-Telegramm während der Einschaltverzögerung bricht die Verzögerung ab und stellt den Schaltzustand auf "AUS".

Ausschaltverzögerung aktivieren

Die Ausschaltverzögerung kann in der ETS separat für jeden Schaltausgang aktiviert werden.

Voraussetzung:

Die Zeitverzögerungen müssen auf der Parameterseite "Relaisausgang... -> SA... - Allgemein -> Freigaben" freigegeben sein.

- Den Parameter "Auswahl der Zeitverzögerung" auf "Ausschaltverzögerung" oder auf "Ein- und Ausschaltverzögerung" einstellen. Die gewünschte Ausschaltverzögerungszeit parametrieren.

Die Ausschaltverzögerung ist freigegeben. Nach Empfang eines AUS-Telegramms über das Objekt "Schalten" oder "Zentral Schalten" wird die parametrierbare Zeit gestartet. Ein weiteres AUS-Telegramm triggert die Zeit nur dann nach, wenn der Parameter "Ausschaltverzögerung nachtriggerbar" aktiviert ist. Ein EIN-Telegramm während der Ausschaltverzögerung bricht die Verzögerung ab und stellt den Schaltzustand auf "EIN".

8.3.7.1 Parameter Zeitverzögerungen

Relaisausgang... -> SA... - Allgemein -> Freigaben

Zeitverzögerungen	Checkbox (ja / nein)
An dieser Stelle können die Zeitverzögerungen gesperrt oder freigegeben werden. Der Parameter ist deaktiviert, wenn die zyklische Überwachung freigeschaltet ist.	

Relaisausgang... -> SA... - Allgemein -> Zeitverzögerungen

Auswahl der Zeitverzögerung	keine Zeitverzögerung Einschaltverzögerung Ausschaltverzögerung Ein- und Ausschaltverzögerung
Die Kommunikationsobjekte "Schalten" oder "Zentral Schalten" können zeitverzögert ausgewertet werden. Durch die hier getroffene Einstellung wird die gewünschte Arbeitsweise der Zeitverzögerung ausgewählt und die weiteren Parameter der Verzögerung freigeschaltet.	

Einschaltverzögerung Minuten (0...59)	0...59
Hier wird die Dauer der Einschaltverzögerung parametrieren. Einstellung der Minuten der Einschaltverzögerung.	

Sekunden (0...59)	0...10...59
Einstellung der Sekunden der Einschaltverzögerung.	

Einschaltverzögerung nachtriggerbar	Checkbox (ja / nein)
Eine ablaufende Einschaltverzögerung kann durch ein weiteres "EIN"-Telegramm nachgetriggert werden (Parameter aktiviert). Alternativ kann das Nachtriggern unterdrückt werden (Parameter deaktiviert). Die Parameter zur Einschaltverzögerung sind nur bei aktivierter Einschaltverzögerung oder Ein- und Ausschaltverzögerung sichtbar.	

Ausschaltverzögerung Minuten (0...59)	0...59
Hier wird die Dauer der Ausschaltverzögerung parametrieren. Einstellung der Minuten der Ausschaltverzögerung.	

Sekunden (0...59)	0...10...59
Einstellung der Sekunden der Ausschaltverzögerung.	

Ausschaltverzögerung nachtriggerbar	Checkbox (ja / nein)
Eine ablaufende Ausschaltverzögerung kann durch ein weiteres "AUS"-Telegramm nachgetriggert werden (Parameter aktiviert). Alternativ kann das Nachtriggern unterdrückt werden (Parameter deaktiviert). Die Parameter zur Ausschaltverzögerung sind nur bei aktivierter Einschaltverzögerung oder Ein- und Ausschaltverzögerung sichtbar.	

8.3.8 Treppenhausfunktion

Zur Realisierung einer zeitgesteuerten Beleuchtung eines Treppenhauses oder für funktionsähnliche Anwendungen kann die Treppenhausfunktion verwendet werden. Die Treppenhausfunktion muss in der ETS auf der Parameterseite "Relaisausgang... -> SA... - Allgemein -> Freigaben" freigegeben sein, damit die erforderlichen Kommunikationsobjekte und Parameter sichtbar geschaltet werden.

Die Treppenhausfunktion wird über das Kommunikationsobjekt "Treppenhausfunktion start/stopp" angesteuert und ist vom Objekt "Schalten" eines Schaltausgangs unabhängig. Auf diese Weise ist ein Parallelbetrieb von Zeit- und Normalansteuerung möglich, wobei stets der zuletzt empfangene Befehl ausgeführt wird: Ein Telegramm auf das Objekt "Schalten" zum Zeitpunkt einer aktiven Treppenhausfunktion bricht die Treppenhauszeit vorzeitig ab und stellt den Schaltzustand gemäß dem empfangenen Objektwert ein (dabei werden auch Zeitverzögerungen berücksichtigt). Analog kann der Schaltzustand des Objektes "Schalten" durch eine Treppenhausfunktion übersteuert werden.

In Kombination mit einer Sperrfunktion ist auch eine zeitunabhängige Dauerlichtschaltung realisierbar, da die Sperrfunktion eine höhere Priorität besitzt und den Schaltzustand der Treppenhausfunktion übersteuert.

Die Treppenhausfunktion kann zudem durch eine Zusatzfunktion erweitert werden. Dabei ist es möglich, zum einen eine Zeitverlängerung zu aktivieren. Durch die "Zeitverlängerung" kann eine aktivierte Treppenhauszeit über das Objekt "Treppenhausfunktion start/stopp" n-fach nachgetriggert werden. Alternativ kann die "Zeitvorgabe über Bus" eingestellt werden. Bei dieser Zusatzfunktion kann die parametrisierte Treppenhauszeit durch einen über den Bus empfangenen Faktor multipliziert, also dynamisch angepasst werden.

Weiter ist eine Erweiterung der Treppenhausfunktion durch eine separate Einschaltverzögerung und durch eine Vorwarnfunktion realisierbar. Die Vorwarnung soll gemäß DIN 18015-2 eine sich noch im Treppenhaus aufhaltende Person warnen, dass in kurzer Zeit das Licht ausgeschaltet wird.

Einschaltverhalten der Treppenhausfunktion festlegen

Ein EIN-Telegramm auf das Objekt "Treppenhausfunktion start/stopp" aktiviert die Treppenhauszeit (T_{EIN}), deren zeitliche Länge durch die Parameter "Treppenhauszeit" definiert wird. Zusätzlich kann eine Einschaltverzögerung (T_{Verz}) aktiviert werden (siehe "Einschaltverzögerung der Treppenhausfunktion einstellen"). Am Ende der Treppenhauszeit schaltet der Ausgang aus oder aktiviert optional die Vorwarnzeit (T_{Vorwarn}) der Vorwarnfunktion (siehe "Vorwarnfunktion der Treppenhausfunktion einstellen"). Unter Berücksichtigung einer möglichen Einschaltverzögerung und einer Vorwarnfunktion ergibt sich das im folgenden Bild gezeigte Einschaltverhalten der Treppenhausfunktion.



Bild 24: Einschaltverhalten der Treppenhausfunktion

Der Parameter "Treppenhauszeit nachtriggerbar" legt fest, ob die Treppenhauszeit nachgetriggert werden kann.

Voraussetzung:

Die Treppenhausfunktion muss auf der Parameterkarte "Relaisausgang... -> SA... - Allgemein -> Freigaben" freigeschaltet sein.

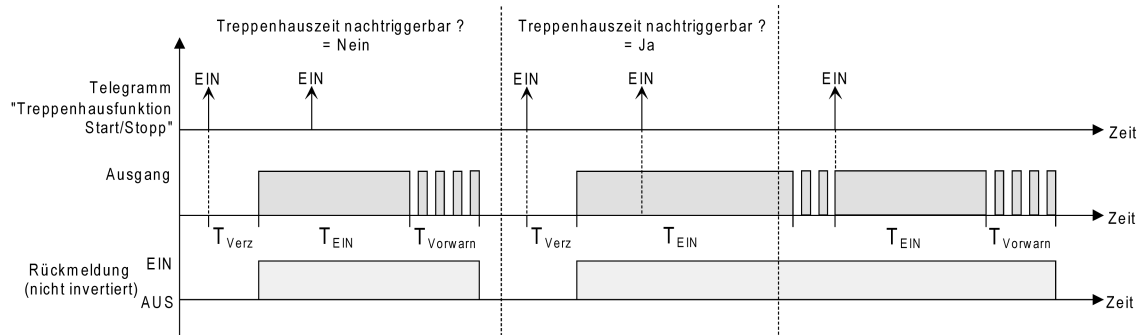
- Parameter "Treppenhauszeit nachtriggerbar" aktivieren.
Jedes während der EIN-Phase der Treppenhauszeit empfangene EIN-Telegramm triggert die Treppenhauszeit vollständig nach.
- Parameter "Treppenhauszeit nachtriggerbar" deaktivieren.
Empfangene EIN-Telegramme während der EIN-Phase der Treppenhauszeit werden verworfen. Die Treppenhauszeit wird nicht nachgetriggert.
- i** Ein empfangenes EIN-Telegramm während der Vorwarnzeit triggert die Treppenhauszeit unabhängig vom Parameter "Treppenhauszeit nachtriggerbar" immer nach.
- i** Wenn die Zusatzfunktion "Zeitverlängerung" eingestellt ist, kann der Parameter "Treppenhauszeit nachtriggerbar" nicht verstellt werden. Er ist in diesem Fall fest deaktiviert.

Ausschaltverhalten der Treppenhausfunktion festlegen

Bei einer Treppenhausfunktion ist auch die Reaktion auf ein AUS-Telegramm auf das Objekt "Treppenhausfunktion start/stop" parametrierbar. Ohne den Empfang eines AUS-Telegramms schaltet der Ausgang ggf. nach Ablauf der Vorwarnzeit aus. Unter Berücksichtigung einer möglichen Einschaltverzögerung und einer Vorwarnfunktion ergibt sich das im folgenden Bild gezeigte Ausschaltverhalten der Treppenhausfunktion.



Bild 25: Ausschaltverhalten der Treppenhausfunktion

Der Parameter "Reaktion auf AUS-Telegramm" legt fest, ob die Treppenhauszeit (T_{EIN}) der Treppenhausfunktion vorzeitig abgebrochen werden kann.

Voraussetzung:

Die Treppenhausfunktion muss auf der Parameterkarte "Relaisausgang... -> SA... - Allgemein -> Freigaben" freigeschaltet sein.

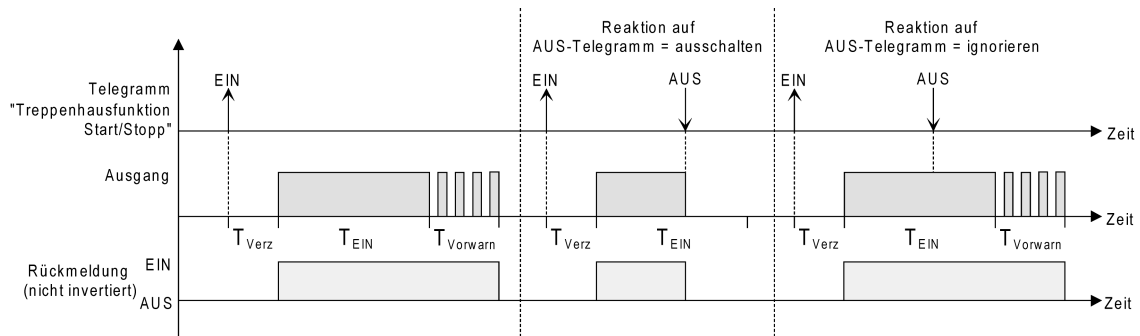
- Parameter "Reaktion auf AUS-Telegramm" einstellen auf "ausschalten".
Sobald während der EIN-Phase der Treppenhauszeit ein AUS-Telegramm über das Objekt "Treppenhausfunktion start/stopp" empfangen wird, schaltet der Ausgang sofort aus. Ein vorzeitiger Abbruch der Treppenhauszeit auf diese Weise erfolgt ohne Vorwarnung, d. h. die Vorwarnzeit wird nicht gestartet.
- Parameter "Reaktion auf AUS-Telegramm" einstellen auf "ignorieren".
Empfangene AUS-Telegramme während der EIN-Phase der Treppenhauszeit werden verworfen. Die Treppenhauszeit wird ggf. mit Vorwarnung vollständig zu Ende ausgeführt.
- i** Bei der Zusatzfunktion "Zeitvorgabe über Bus" kann die Treppenhauszeit der Treppenhausfunktion auch durch den Empfang eines neuen Zeitfaktors gestartet werden. In diesem Fall werden empfangene Faktoren "0" wie ein AUS-Telegramm interpretiert. Auch hierbei wird der Parameter "Reaktion auf AUS-Telegramm" ausgewertet, so dass eine Treppenhauszeit vorzeitig abgebrochen werden kann.
- i** Der Parameter "Reaktion auf AUS-Telegramm" beeinflusst den Empfang und die Auswertung von AUS-Telegrammen über das Objekt "Schalten" nicht.

Einschaltverzögerung der Treppenhausfunktion einstellen

Ein EIN-Telegramm zur Aktivierung der Treppenhausfunktion kann auch zeitverzögert ausgewertet werden. Diese Einschaltverzögerung kann separat für die Treppenhausfunktion aktiviert werden und hat keinen Einfluss auf die parametrierbaren Zeitverzögerungen für das Objekt "Schalten".

Voraussetzung:

Die Treppenhausfunktion muss auf der Parameterkarte "Relaisausgang... -> SA... - Allgemein -> Freigaben" freigeschaltet sein.

- Auf der Parameterseite "Relaisausgang... -> SA... - Allgemein -> Treppenhausfunktion" den Parameter "Einschaltverzögerung" deaktivieren.

Die Einschaltverzögerung ist deaktiviert. Nach Empfang eines EIN-Telegramms auf das Objekt "Treppenhausfunktion start/stopp" wird unmittelbar die Treppenhauszeit aktiviert und der Ausgang eingeschaltet.

- Den Parameter "Einschaltverzögerung" aktivieren.

Die Einschaltverzögerung für die Treppenhausfunktion ist freigegeben. Es kann die gewünschte Einschaltverzögerungszeit vorgegeben werden. Nach Empfang eines EIN-Telegramms auf das Objekt "Treppenhausfunktion start/stopp" wird die Einschaltverzögerung gestartet. Ein weiteres EIN-Telegramm triggert die Zeit nur dann nach, wenn der Parameter "Einschaltverzögerung nachtriggerbar" aktiviert ist. Erst nach Ablauf der Zeitverzögerung wird die Treppenhauszeit aktiviert und der Ausgang eingeschaltet.

- i** Ein AUS-Telegramm über das Objekt "Treppenhausfunktion start/stopp" während der Einschaltverzögerung beendet die Verzögerung nur dann, wenn der Parameter "Reaktion auf AUS-Telegramm" auf "ausschalten" eingestellt ist. Andernfalls wird das AUS-Telegramm ignoriert.
- i** Wenn die Zusatzfunktion "Zeitverlängerung" eingestellt ist, kann der Parameter "Einschaltverzögerung nachtriggerbar" nicht verstellt werden. Er ist in diesem Fall fest deaktiviert.

Vorwarnfunktion der Treppenhausfunktion einstellen

Die Vorwarnung soll gemäß DIN 18015-2 Personen, die sich noch im Treppenhaus aufhalten, warnen, dass bald das Licht ausgeschaltet wird. Als Vorwarnung wird die am Ausgang angeschlossene Beleuchtung mehrmals kurz ausgeschaltet, bevor der Ausgang dauerhaft ausgeschaltet wird. Dabei sind die Vorwarnzeit ($T_{Vorwarn}$), die Dauer der Unterbrechungen während der Vorwarnung ($T_{Unterbr}$) und die Anzahl der Vorwarnunterbrechungen parametrierbar (siehe Bild 26). Die Vorwarnzeit wird auf die Treppenhauszeit (T_{EIN}) aufaddiert. Die Vorwarnzeit beeinflusst den Wert des Rückmeldeobjekts, so dass erst nach dem Ablauf der Vorwarnzeit im Objekt der Wert "AUS" (bei nicht invertierter Übertragung) nachgeführt wird.



Bild 26: Die Vorwarnfunktion der Treppenhausfunktion (Beispiel)

Voraussetzung:

Die Treppenhausfunktion muss auf der Parameterkarte "Relaisausgang... -> SA... - Allgemein -> Freigaben" freigeschaltet sein.

- Auf der Parameterseite "Relaisausgang... -> SA... - Allgemein -> Treppenhausfunktion" den Parameter "Am Ende der Treppenhauszeit" auf "Vorwarnzeit aktivieren" einstellen.
Die Vorwarnfunktion ist freigegeben. Es kann die gewünschte Vorwarnzeit (T_{Vorwarn}) eingestellt werden.
 - Den Parameter "Anzahl der Vorwarnungen" auf den gewünschten Wert (1...10) einstellen.
Innerhalb der Vorwarnzeit wird die am Ausgang angeschlossene Beleuchtung genauso oft ausgeschaltet, wie an dieser Stelle parametrierd. Die 1. Vorwarnung wird immer am Beginn der gesamten Vorwarnzeit ausgeführt.
 - Die Parameter "Zeit für Vorwarnunterbrechungen" auf den gewünschten Wert einstellen.
Eine Unterbrechung (T_{Unterbr}) während der Vorwarnzeit ist genau so lang, wie an dieser Stelle parametrierd. Durch die einstellbare Unterbrechungszeit kann die Ausschaltphase der Beleuchtung individuell auf das verwendete Leuchtmittel angepasst werden.
- i** Es ist zu beachten, dass die "Anzahl der Vorwarnungen" und die "Zeit für Vorwarnunterbrechungen" auf die zeitliche Länge der gesamten "Vorwarnzeit" abzustimmen sind. So darf die gesamte Ausschaltphase während einer Vorwarnung ("Anzahl der Vorwarnungen" + "Zeit für Vorwarnunterbrechungen") nicht länger als die Vorwarnzeit eingestellt sein! Andernfalls sind Fehlfunktionen zu erwarten.
- i** Ein EIN-Telegramm auf das Objekt "Treppenhausfunktion start/stopp" während einer ablaufenden Vorwarnfunktion stoppt die Vorwarnzeit und startet immer (unabhängig vom Parameter "Treppenhauszeit nachtriggerbar") die Treppenhauszeit neu. Auch in der Vorwarnzeit wird der Parameter "Reaktion auf AUS-Telegramm" ausgewertet, so dass eine ablaufende Vorwarnung durch Ausschalten vorzeitig beendet werden kann.

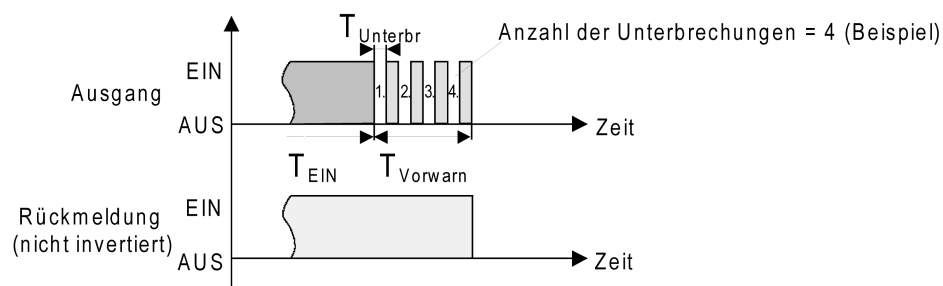
Zusatzfunktion der Treppenhausfunktion – Zeitverlängerung einstellen

Durch die Zeitverlängerung kann die Treppenhauszeit über das Objekt "Treppenhausfunktion start/stopp" mehrfach nachgetriggert, also verlängert werden. Die zeitliche Länge der Verlängerung wird durch eine Mehrfachbedienung an einer Bedienstelle (mehrere EIN-Telegramme hintereinander) vorgegeben. Die parametrierd Treppenhauszeit kann auf diese Weise maximal um den parametrierd Faktor (maximal 5-fach) verlängert werden. Die Verlängerung erfolgt dann immer automatisch am Ende einer einfachen Treppenhauszeit (T_{EIN}) (siehe Bild 27).



Bild 27: Zeitverlängerung der Treppenhausfunktion

Durch diese Funktion kann die Beleuchtung in einem Treppenhaus – beispielsweise durch eine Person nach einem Einkauf - auf eine definierte Zeit verlängert werden, ohne wiederholte Male nach dem Ausschalten der Beleuchtung diese nachtriggern zu müssen.

Voraussetzung:

Die Treppenhausfunktion muss auf der Parameterkarte "Relaisausgang... -> SA... - Allgemein -> Freigaben freigeschaltet sein.

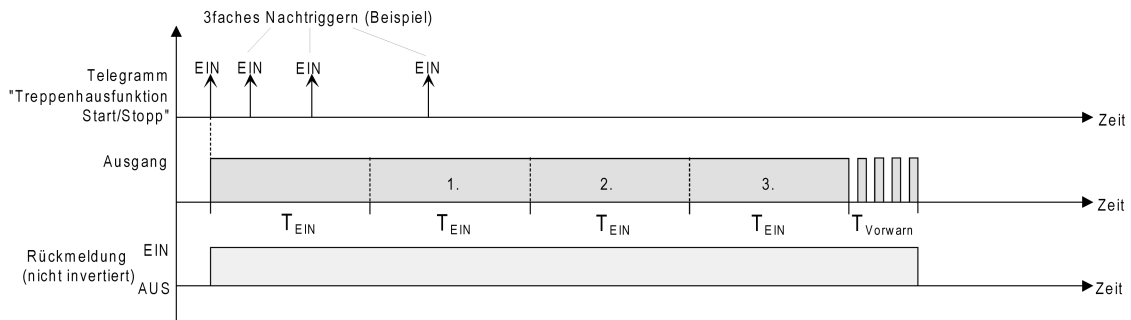
- Auf der Parameterseite "Relaisausgang... -> SA... - Allgemein -> Treppenhausfunktion" den Parameter "Zusatzfunktion" auf "Zeitverlängerung" und beim Parameter "Maximale Zeitverlängerung" den gewünschten maximalen Faktor einstellen.

Die Treppenhauszeit wird bei jedem Empfang eines EIN-Telegramms auf das Objekt "Treppenhauszeit start/stop" am Ablauf in Abhängigkeit der Anzahl der empfangenen Telegramme nachgetriggert, jedoch nur so oft, wie der parametrisierte Faktor vorgibt.

Beispielsweise bedeutet die Einstellung "3fache Zeit", dass die gestartete Treppenhauszeit nach Ablauf noch maximal drei weitere Male automatisch angetriggert werden kann. Die Zeit wird also maximal auf das Vierfache verlängert.

- i** Das Triggern einer Zeitverlängerung kann während der gesamten Treppenhauszeit (T_{EIN}) stattfinden. Es gibt keine Zeiteinschränkung zwischen zwei Telegrammen zur Zeitverlängerung. Telegramme zur Zeitverlängerung werden nur während der Treppenhauszeit ausgewertet. Ein EIN-Telegramm während der Vorwarnfunktion triggert die Treppenhauszeit wie ein Neustart an, so dass auch wieder eine neue Zeitverlängerung möglich ist. Falls eine Einschaltverzögerung parametrisiert wurde, wird bereits während der Einschaltverzögerung die Zeitverlängerung erfasst.
- i** Falls eine Zeitverlängerung als Zusatzfunktion parametrisiert wurde, sind die Parameter "Treppenhauszeit nachtriggerbar" und "Einschaltverzögerung nachtriggerbar" fest deaktiviert, da das Nachtriggern durch die Zeitverlängerung erfolgt.

Zusatzfunktion der Treppenhausfunktion – Zeitvorgabe über Bus einstellen

Bei der Zeitvorgabe über Bus kann die parametrisierte Treppenhauszeit mit einem über den KNX empfangenen 8-Bit-Faktor multipliziert, also dynamisch angepasst werden. Bei dieser Einstellung wird der Faktor aus dem Objekt "Treppenhauszeit Faktor" abgeleitet. Der mögliche Faktorwert zur Einstellung der Treppenhauszeit liegt im Bereich zwischen 1...255.

Die gesamte Treppenhauszeit ergibt sich als Produkt aus Faktor (Objektwert) und der parametrisierten Treppenhauszeit als Basis wie folgt...

Treppenhauszeit = (Objektwert Treppenhauszeit) x (Parameter Treppenhauszeit)

Beispiel:

Objektwert "Treppenhauszeit Faktor" = 5; Parameter "Treppenhauszeit" = 10s.
-> eingestellte Treppenhauszeit = 5 x 10s = 50 s.

Alternativ kann in der Parametrierung der Treppenhausfunktion festgelegt werden, ob der Empfang eines neuen Faktors auch zeitgleich die Treppenhauszeit der Treppenhausfunktion startet. In diesem Fall entfällt das Objekt "Treppenhausfunktion start/stopp" und das Starten oder Stoppen wird durch den empfangenen Faktorwert bestimmt.

Voraussetzung:

Die Treppenhausfunktion muss auf der Parameterkarte "Relaisausgang... -> SA... - Allgemein -> Freigaben freigeschaltet sein.

- Auf der Parameterseite "Relaisausgang... -> SA... - Allgemein -> Treppenhausfunktion" den Parameter "Zusatzfunktion" auf "Zeitvorgabe über Bus" und den Parameter "Treppenhausfunktion über Objekt 'Treppenhauszeit' aktivierbar" deaktivieren.

Die Treppenhauszeit kann dynamisch durch das Objekt "Treppenhauszeit Faktor" angepasst werden. Ein Wert "0" wird wie ein Wert "1" interpretiert. Das Starten oder Stoppen der Treppenhausfunktion erfolgt ausschließlich über das Objekt "Treppenhausfunktion start/stopp".

- Den Parameter "Zusatzfunktion" auf "Zeitvorgabe über Bus" und den Parameter "Treppenhausfunktion über Objekt 'Treppenhauszeit' aktivierbar" aktivieren.

Die Treppenhauszeit kann dynamisch durch das Objekt "Treppenhauszeit Faktor" angepasst werden. Zusätzlich wird die Treppenhausfunktion beim Empfang eines neuen Faktors mit der neuen Treppenhauszeit gestartet (das Objekt "Treppenhausfunktion start/stopp" entfällt). Ein Faktorwert "0" wird wie ein AUS-Telegramm interpretiert, wobei in diesem Fall auch die parametrisierte Reaktion auf ein AUS-Telegramm ausgewertet wird.

Als Anwendung für die Zeitvorgabe über den Bus mit automatischem Starten der Treppenhauszeit zeigt sich beispielsweise ein größeres Treppenhaus mit mehreren Etagen. In jeder Etage befindet sich ein Tastsensor, der einen Faktorwert an die Treppenhausfunktion übermittelt. Je höher die Etage, desto größer der übermittelte Faktorwert damit die Beleuchtung länger eingeschaltet bleibt, wenn das Durchlaufen des Treppenhauses mehr Zeit beansprucht.

Beim Betreten des Treppenhauses durch eine Person und dem Drücken eines Tastsensors wird nun die Treppenhauszeit dynamisch angepasst und auch zeitgleich die Beleuchtung eingeschaltet.

- i** Die Treppenhausfunktion wird über den Empfang eines neuen Faktors gestartet: Ein empfangener Faktor > 0 während einer Vorwarnzeit triggert die Treppenhauszeit unabhängig vom Parameter "Treppenhauszeit nachtriggerbar" immer nach.
- i** Nach einem Reset (Busspannungswiederkehr oder ETS-Programmievorgang) wird das Objekt "Treppenhauszeit Faktor" immer mit "1" initialisiert. Die Treppenhausfunktion wird allein dadurch jedoch nicht automatisch gestartet (siehe "Verhalten nach Busspannungswiederkehr der Treppenhausfunktion einstellen").
- i** Die beiden Zusatzfunktionen "Zeitverlängerung" und "Zeitvorgabe über Bus" lassen sich nur alternativ parametrieren.

Verhalten nach Busspannungswiederkehr der Treppenhausfunktion einstellen

Die Treppenhausfunktion kann nach Busspannungswiederkehr optional automatisch gestartet werden.

Voraussetzung:

Die Treppenhausfunktion muss auf der Parameterkarte "Relaisausgang... -> SA... - Allgemein -> Freigaben" freigeschaltet sein.

- Auf der Parameterseite "Relaisausgang... -> SA... - Allgemein" den Parameter "Nach Busspannungswiederkehr" auf "Treppenhausfunktion aktivieren" einstellen.

Unmittelbar nach Busspannungswiederkehr wird die Treppenhauszeit der Treppenhausfunktion gestartet.

- i** Beim automatischen Starten der Treppenhausfunktion nach Busspannungswiederkehr wird keine Einschaltverzögerung gestartet, falls die Treppenhausfunktion eine solche Verzögerung parametriert hat.
- i** Das parametrierte Verhalten "bei Busspannungswiederkehr" wird beim Einschalten der Busspannung nur dann ausgeführt, wenn der letzte ETS-Programmievorgang der Applikation oder der Parameter länger als ca. 20 s zurückliegt. Andernfalls ($T_{ETS} < 20 \text{ s}$) wird auch bei Buswiederkehr das Verhalten "nach ETS-Programmievorgang" ausgeführt.
- i** Das parametrierte Verhalten wird nur dann ausgeführt, wenn keine Zwangstellung nach Busspannungswiederkehr aktiviert ist.

8.3.8.1 Parameter Treppenhausfunktion

Relaisausgang... -> SA... - Allgemein -> Freigaben

Treppenhausfunktion	Checkbox (ja / nein)
An dieser Stelle kann die Treppenhausfunktion gesperrt oder freigegeben werden. Der Parameter ist deaktiviert, wenn die zyklische Überwachung freigeschaltet ist.	

Relaisausgang... -> SA... - Allgemein -> Treppenhausfunktion

Treppenhauszeit Stunden (0...23)	0...23
Hier wird die Dauer der Einschaltzeit der Treppenhausfunktion parametrierung. Einstellung der Stunden der Einschaltzeit.	

Minuten (0...59)	0...3...59
Einstellung der Minuten der Einschaltzeit.	

Sekunden (0...59)	0...59
Einstellung der Sekunden der Einschaltzeit.	

Treppenhauszeit nachtriggerbar	Checkbox (ja / nein)
Eine aktive Einschaltzeit kann nachgetriggert werden (Parameter aktiviert). Alternativ kann das Nachtriggern unterdrückt werden (Parameter deaktiviert). Dieser Parameter ist fest deaktiviert eingestellt, wenn die Zusatzfunktion "Zeitverlängerung" parametrierung ist. Ein Nachtriggern ist dabei nicht möglich.	

Einschaltverzögerung	Checkbox (ja / nein)
Die Treppenhausfunktion ermöglicht die Aktivierung einer eigenen Einschaltverzögerung. Diese Einschaltverzögerung wirkt auf das Triggerereignis der Treppenhausfunktion und verzögert deshalb das Einschalten. aktiviert: Die Einschaltverzögerung für die Treppenhausfunktion ist freigegeben. Nach Empfang eines EIN-Telegramms auf das Objekt "Treppenhausfunktion start/stopp" wird die Einschaltverzögerung gestartet. Ein weiteres EIN-Telegramm triggert die Zeit nur dann nach, wenn der Parameter "Einschaltverzögerung nachtriggerbar" aktiviert ist. Erst nach dem Ablauf der Zeitverzögerung wird die Treppenhauszeit aktiviert und der Ausgang eingeschaltet. deaktiviert: Die Einschaltverzögerung ist deaktiviert. Nach Empfang eines EIN-Telegramms auf das Objekt "Treppenhausfunktion start/stopp" wird unmittelbar die Treppenhauszeit aktiviert und der Ausgang eingeschaltet.	

Einschaltverzögerung Stunden (0...23)	0...23
Hier wird die Dauer der Einschaltverzögerung parametrierung. Einstellung der Stunden der Einschaltverzögerung.	

Minuten (0...59)	0...59
Einstellung der Minuten der Einschaltverzögerung.	

Sekunden (0...59)	0... 30 ...59
Einstellung der Sekunden der Einschaltverzögerung.	
Einschaltverzögerung nachtriggerbar	Checkbox (ja / nein)
<p>Eine aktive Einschaltverzögerung kann nachgetriggert werden (Parameter aktiviert). Alternativ kann das Nachtriggern unterdrückt werden (Parameter deaktiviert).</p> <p>Dieser Parameter ist fest deaktiviert, wenn die Zusatzfunktion "Zeitverlängerung" parametrisiert ist. Ein Nachtriggern ist dabei nicht möglich.</p> <p>Die Parameter zur Einschaltverzögerung sind nur sichtbar, wenn die Einschaltverzögerung verwendet wird.</p>	
Reaktion auf AUS-Telegramm	ausschalten ignorieren
<p>Durch Ausschalten der Treppenhausfunktion kann eine aktive Einschaltzeit vorzeitig abgebrochen werden.</p> <p>ausschalten: Durch Empfang eines AUS-Telegramms auf das Objekt "Treppenhauszeit start/stopp" wird die Einschaltzeit abgebrochen.</p> <p>Bei der Zusatzfunktion "Zeitvorgabe über Bus" und der Einstellung "Treppenfunktion über Objekt 'Treppenhauszeit' aktivierbar = aktiviert" kann durch einen Faktor von "0" die Einschaltzeit ebenfalls vorzeitig beendet werden.</p> <p>ignorieren: AUS-Telegramme oder Faktoren "0" werden ignoriert. Die Einschaltzeit wird vollständig zu Ende ausgeführt.</p>	
Zusatzfunktion	keine Zusatzfunktion Zeitverlängerung Zeitvorgabe über Bus
<p>Die Treppenhausfunktion kann durch die zwei Zusatzfunktionen "Zeitverlängerung" und "Zeitvorgabe über Bus", die alternativ zu verwenden sind, erweitert werden. Dieser Parameter gibt die gewünschte Zusatzfunktion frei und aktiviert somit die erforderlichen Parameter oder Objekte.</p> <p>keine Zusatzfunktion: Es ist keine Zusatzfunktion freigegeben.</p> <p>Zeitverlängerung: Die Zeitverlängerung ist aktiviert. Durch diese Funktion kann eine aktivierte Treppenhauszeit über das Objekt "Treppenhausfunktion start/stopp" n-fach nachgetriggert werden.</p> <p>Zeitvorgabe über Bus: Die Zeitvorgabe über den Bus ist aktiviert. Bei dieser Zusatzfunktion kann die parametrisierte Einschaltzeit durch einen über den KNX empfangenen Faktor multipliziert, also dynamisch angepasst werden.</p>	

Maximale Zeitverlängerung	1fache Treppenhauszeit 2fache Treppenhauszeit 3fache Treppenhauszeit 4fache Treppenhauszeit 5fache Treppenhauszeit
Bei einer Zeitverlängerung (n-faches Nachtriggern über das Objekt "Treppenhausfunktion start/stopp") wird die parametrisierte Treppenhauszeit nach Ablauf maximal um den hier parametrisierten Wert verlängert. "1fache Treppenhauszeit" bedeutet, dass die gestartete Treppenhauszeit nach Ablauf noch maximal ein weiteres Mal angetriggert werden kann. Die Zeit wird also auf das Doppelte verlängert. Die anderen Einstellungen verhalten sich sinngemäß gleich. Dieser Parameter ist nur bei eingestellter Zusatzfunktion "Zeitverlängerung" sichtbar.	
Treppenhausfunktion über Objekt "Treppenhauszeit" aktivierbar	Checkbox (ja / nein)
Bei einer Zeitvorgabe über den Bus kann an dieser Stelle festgelegt werden, ob der Empfang eines neuen Zeitfaktors auch die Einschaltzeit startet (Parameter aktiviert). Dabei ist dann das Objekt "Treppenhausfunktion start/stopp" ausgeblendet. Bei deaktiviertem Parameter kann die Einschaltzeit ausschließlich über das Objekt "Treppenhausfunktion start/stopp" aktiviert werden. Dieser Parameter ist nur bei eingestellter Zusatzfunktion "Zeitvorgabe über Bus" sichtbar.	
Am Ende der Treppenhauszeit	ausschalten Vorwarnzeit aktivieren
Nach Ablauf der Treppenhauszeit zeigt der Aktor für den betroffenen Schaltausgang das an dieser Stelle konfigurierte Verhalten. Es kann eingestellt werden, dass der Ausgang unmittelbar ausschaltet oder alternativ die Vorwarnfunktion ausführt. ausschalten: Nach Ablauf der Treppenhauszeit schaltet der Aktor den betroffenen Schaltausgang aus. Vorwarnzeit aktivieren: Nach Ablauf der Treppenhauszeit kann der Schaltausgang vor dem Abschalten eine Vorwarnung erzeugen. Die Vorwarnung soll z. B. eine sich noch im Treppenhaus aufhaltende Person warnen, dass gleich das Licht ausgeschaltet wird.	
Vorwarnzeit Minuten (0...59)	0...59
Hier wird die Dauer der Vorwarnzeit parametrisiert. Die Vorwarnzeit wird auf die Einschaltzeit aufaddiert. Einstellung der Minuten der Vorwarnzeit.	
Sekunden (0...59)	0... 30 ...59
Einstellung der Sekunden der Vorwarnzeit. Diese Parameter sind nur bei freigegebener Vorwarnfunktion sichtbar.	

Zeit für Vorwarnunterbrechungen Sekunden (0...59)	0...59
Hier wird die Dauer einer Vorwarnunterbrechung definiert, wie lange also der Schalt- ausgang bei einer Vorwarnunterbrechung ausgeschaltet sein soll. Die Zeit sollte in- dividuell auf das Ausschaltverhalten des verwendeten Leuchtmittels angepasst sein. Einstellung der Sekunden der Vorwarnunterbrechung.	
Millisekunden (0...900)	0...500...900
Einstellung der Millisekunden der Vorwarnunterbrechung (in 100-ms-Schritten).	
Anzahl der Vorwarnungen (1...10)	1...3..10
Dieser Parameter gib vor, wie oft der Schaltausgang innerhalb der Vorwarnzeit aus- schalten soll, wie viele Vorwarnungen also ausgeführt werden.	

8.3.8.2 Objekte Treppenhausfunktion

Objekt-Nr.	Funktion	Name	Typ	DPT	Flag
29, 49	Treppenhausfunktion start/stopp	Schalten... - Eingang	1 Bit	1.010	K, (L), S, -, A
1-Bit Objekt zur Aktivierung oder Deaktivierung der Einschaltzeit der Treppenhausfunktion eines Schaltausgangs ("1" = einschalten / "0" = ausschalten).					
Objekt-Nr.	Funktion	Name	Typ	DPT	Flag
30, 50	Treppenhauszeit Faktor	Schalten... - Eingang	1 Byte	5.010	K, (L), S, -, A
1-Byte Objekt zur Vorgabe eines Zeitfaktors für die Einschaltzeit der Treppenhausfunktion (Wertebereich: 0 ... 255).					

8.3.9 Szenenfunktion

Separat für jeden Schaltausgang können bis zu 64 Szenen angelegt und Szenenwerte abgespeichert werden. Der Abruf oder auch das Abspeichern der Szenenwerte erfolgt über ein separates Szenennebenstellenobjekt. Der Datenpunkt-Typ des Nebenstellenobjekts erlaubt es, alle 64 Szenen zu adressieren.

Die Szenenfunktion muss auf der Parameterseite "Relaisausgang... -> SA... - Allgemein -> Freigaben" je Schaltausgang freigegeben sein, damit die erforderlichen Kommunikationsobjekte und Parameter (auf der Parameterseite "Relaisausgang... -> SA... - Allgemein -> Szenen") sichtbar werden.

Die in der Parametrierung gewählte Szenenkonfiguration entscheidet, ob die Anzahl der Szenen entweder variabel ist (1...64), oder alternativ fest auf das Maximum (64) vorgegeben wird.

- Szenenkonfiguration = "variabel (1...64 Szenen)"
Bei dieser Einstellung kann die Anzahl der verwendeten Szenen beliebig im Bereich 1 bis 64 gewählt werden. Der Parameter "Anzahl der Szenen" entscheidet, wie viele Szenen für den Schaltausgang in der ETS sichtbar und folglich verwendbar sind. Zu jeder Szene kann festgelegt werden, über welche Szenennummer (1...64) die Ansteuerung erfolgt.
- Szenenkonfiguration = "fest (64 Szenen)"
Bei dieser Einstellung sind grundsätzlich alle Szenen sichtbar und folglich verwendbar. Hierbei werden die Szenen über fest zugeordnete Szenennummern (1...64) angesteuert (Szenennummer 1 -> Szene 1, Szenennummer 2 -> Szene 2...). Bedarfsweise können einzelne Szenen inaktiv geschaltet werden.

Die Szenenfunktion kann zusammen mit anderen Funktionen eines Schaltausgangs kombiniert werden, wobei stets der zuletzt empfangene oder eingestellte Zustand ausgeführt wird:

Telegramme auf die Objekte "Schalten", ein Szenenabruf oder ein Szenenspeichertelegramm zum Zeitpunkt einer aktiven Treppenhausfunktion bricht die Treppenhauszeit vorzeitig ab und stellt den Helligkeitszustand gemäß dem empfangenen Objektwert (dabei werden auch Zeitverzögerungen berücksichtigt) oder dem Szenenwert ein.

Analog kann der Zustand des Schaltausgangs, der durch die Objekte "Schalten" oder durch einen Szenenabruf eingestellt wurde, durch eine Treppenhausfunktion übersteuert werden.

Szenenabrufverzögerung einstellen

Jeder Szenenabruf eines Schaltausgangs kann optional auch verzögert werden. Auf diese Weise lassen sich im Zusammenspiel mit mehreren Szenen-Ausgängen bei zyklischen Szenentelegrammen dynamische Szenenabläufe konfigurieren.

Voraussetzung

Die Szenenfunktion muss auf der Parameterkarte "Relaisausgang... -> SA... - Allgemein -> Freigaben" freigeschaltet sein.

- Auf der Parameterseite "Relaisausgang... -> SA... - Allgemein -> Szenen" den Parameter "Szenenabruf verzögern" aktivieren.

Die Verzögerungszeit ist aktiviert und kann separat parametrierbar werden. Die Verzögerung beeinflusst nur den Szenenabruf des Schaltausgangs. Nach dem Eintreffen eines Abrufftelegramms wird die Verzögerungszeit gestartet. Erst nach Ablauf der Zeit wird die entsprechende Szene abgerufen und der Schaltzustand am Schaltausgang eingestellt.

- i** Jedes Szenenabruf-Telegramm startet die Verzögerungszeit neu und triggert diese auch nach. Wenn zum Zeitpunkt einer ablaufenden Verzögerung (Szenenabruf noch nicht ausgeführt) ein neues Szenenabruf-Telegramm empfangen wird, wird die alte (noch nicht abgerufene) Szene verworfen und nur die zuletzt Empfangene ausgeführt.
- i** Die Szenenabrufverzögerung hat keine Auswirkung auf das Abspeichern von Szenenwerten. Ein Szenenspeichertelegramm innerhalb einer Szenenabrufverzögerung bricht die Verzögerungszeit und somit den Szenenabruf ab.

Verhalten bei ETS-Programmierungsvorgang einstellen

Beim Abspeichern einer Szene werden die Schaltzustände intern im Gerät nichtflüchtig gespeichert. Damit die gespeicherten Werte bei einem ETS-Programmierungsvorgang des Applikationsprogramms oder der Parameter nicht durch die ursprünglich projektierten Szenen-Schaltzustände ersetzt werden, kann der Aktor ein Überschreiben der Schaltzustände unterbinden. Alternativ können bei jedem Programmierungsvorgang durch die ETS die ursprünglichen Werte wieder in das Gerät geladen werden.

Voraussetzung

Die Szenenfunktion muss auf der Parameterkarte "Relaisausgang... -> SA... - Allgemein -> Freigabe" freigeschaltet sein.

- Auf der Parameterseite "Relaisausgang... -> SA... - Allgemein -> Szenen" den Parameter "Im Gerät gespeicherte Werte beim ETS-Programmierungsvorgang überschreiben" aktivieren.

Bei jedem ETS-Programmierungsvorgang des Applikationsprogramms oder der Parameter werden die in der ETS parametrierbaren Szenen-Schaltzustände für den betroffenen Schaltausgang in den Aktor programmiert. Dabei werden ggf. die im Gerät durch eine Speicherfunktion abgespeicherten Szenen-Schaltzustände überschrieben.

- Den Parameter "Im Gerät gespeicherte Werte beim ETS-Programmierungsvorgang überschreiben" deaktivieren.

Die ggf. durch eine Speicherfunktion im Gerät abgespeicherten Szenen-Schaltzustände bleiben erhalten. Wenn keine Szenen-Schaltzustände abgespeichert wurden, bleiben die zuletzt durch die ETS einprogrammierten Schaltzustände gültig.

- i** Bei der ersten Inbetriebnahme des Aktors sollte der Parameter aktiviert sein, damit der Schaltausgang auf gültige Szenen-Schaltzustände initialisiert wird.

Szenennummern und Szenenschaltzustände einstellen

Die Vorgabe der Szenennummer ist abhängig von der gewählten Szenenkonfiguration. Bei variabler Konfiguration muss für jede Szene des Schaltausgangs festgelegt werden, durch welche Szenennummer (1...64) die Szene angesprochen, also abgerufen oder abgespeichert wird. Bei fester Szenenkonfiguration wird die Nummer einer Szene unveränderbar vorgegeben.

Der Datenpunkt-Typ des Szenennebenstellen-Objekts erlaubt es, bis zu maximal 64 Szenen zu adressieren.

Zusätzlich zur Festlegung der Szenennummer muss definiert werden, welcher Szenenbefehl (EIN, AUS) bei einem Szenenabruf am Schaltausgang eingestellt werden soll.

Voraussetzung

Die Szenenfunktion muss auf der Parameterkarte "Relaisausgang... -> SA... - Allgemein -> Freigaben" freigeschaltet sein.

- Nur bei variabler Szenenkonfiguration: Auf der Parameterseite "Relaisausgang... -> SA... - Allgemein -> Szenen" für jede Szene den Parameter "Szenennummer" auf die Nummer einstellen, durch welche die Szenen angesprochen werden sollen.

Eine Szene kann über die parametrisierte Szenennummer angesprochen werden. Die Einstellung "0" deaktiviert die entsprechende Szene, so dass weder ein Abruf noch ein Speichervorgang möglich ist.

- Nur bei fester Szenenkonfiguration: Auf der Parameterseite "Relaisausgang... -> SA... - Allgemein -> Szenen" bedarfsweise den Parameter "Szene aktiv" an- oder abwählen.

Nur angewählte Szenen sind verwendbar. Eine abgewählte Szene ist deaktiviert und kann nicht über die Szenennebenstelle abgerufen oder abgespeichert werden.

- i** Wenn bei variabler Szenenkonfiguration mehrere Szenen auf dieselbe Szenennummer parametrisiert sind, wird nur die Szene mit der geringsten laufenden Nummer angesprochen. Die anderen Szenen werden in diesem Fall ignoriert.
- Auf der Parameterseite "Relaisausgang... -> SA... - Allgemein -> Szenen" für jede Szene den Parameter "Schaltzustand" auf den gewünschten Schaltbefehl einstellen.
Bei einem Szenenabruf wird der parametrisierte Schaltzustand abgerufen und beim Schaltausgang eingestellt.
- i** Der parametrisierte Schaltzustand wird nur dann bei einem ETS-Programmierungsvorgang in den Aktor übernommen, wenn der Parameter "Im Gerät gespeicherte Werte beim ETS-Download überschreiben" aktiviert ist.

Speicherverhalten einstellen

Der beim Schaltausgang eingestellte Schaltzustand kann beim Empfang eines Szenenspeichertelegramms über das Nebenstellenobjekt intern abgespeichert werden. Dabei ist der Schaltzustand vor dem Abspeichern durch alle Funktionen des Schaltausgangs beeinflussbar, sofern die einzelnen Funktionen auch freigeschaltet sind (z. B. auch Sperrfunktion, Zwangsstellungsfunktion etc.).

Voraussetzung

Die Szenenfunktion muss auf der Parameterkarte "Relaisausgang... -> SA... - Allgemein -> Freigaben" freigeschaltet sein.

- Auf der Parameterseite "Relaisausgang... -> SA... - Allgemein -> Szenen" für jede Szene den Parameter "Speicherfunktion" aktivieren.
Die Speicherfunktion ist für die betroffene Szene aktiviert. Beim Empfang eines Speichertelegramms über das Objekt "Szenennebenstelle" wird der aktuelle Schaltzustand intern abgespeichert.
- Für jede Szene den Parameter "Speicherfunktion" deaktivieren.
Die Speicherfunktion ist für die betroffene Szene deaktiviert. Ein empfangenes Speichertelegramm über das Objekt "Szenennebenstelle" wird verworfen.

Optional kann beim Ausführen eines Speicherbefehls eine visuelle Rückmeldung über den Schaltausgang signalisiert werden. Als Rückmeldung blinkt der Kanal einmal in der konfigurierten Blinkzeit. Der Anlagenbetreiber kann hierdurch vor Ort feststellen, ob das Speichern des gewünschten Szenen-Schaltzustands im Aktor ordnungsgemäß ausgeführt wurde. Eine Schaltstatus-Rückmeldung auf dem KNX wird dabei nicht erzeugt.

- Auf der Parameterseite "Relaisausgang... -> SA... - Allgemein -> Szenen" den Parameter "Visuelle Rückmeldung bei Speicherfunktion" aktivieren. Beim Parameter "Blinkzeit" die Zeit einstellen, in der die visuelle Rückmeldung ausgeführt werden soll.
Beim Ausführen einer Speicherfunktion wird unmittelbar die visuelle Rückmeldung aktiviert. Der Ausgang schaltet für die Dauer der konfigurierten Blinkzeit in den entgegengesetzten Schaltzustand und danach wieder zurück in den gespeicherten Szenenbefehl.
 - Den Parameter "Visuelle Rückmeldung bei Speicherfunktion" deaktivieren.
Beim Speichern einer Szene wird die visuelle Rückmeldung nicht ausgeführt. Der Aktor übernimmt den aktuellen Schaltzustand des Ausganges ohne besondere Rückmeldung.
- i** Die visuelle Rückmeldung wird nur ausgeführt, wenn im Moment der Speicherfunktion keine andere Funktion mit einer höheren Priorität (z. B. Sperrfunktion) aktiv ist.

Erweiterten Szenenabruf konfigurieren

Mit dem erweiterten Szenenabruf können die bis zu 64 Szenen eines Schaltausgangs der Reihe nach abgerufen werden. Der Szenenabruf erfolgt hierbei über das 1-Bit-Kommunikationsobjekt "Erweiterter Szenenabruf". Jedes über dieses Objekt empfangene EIN-Telegramm ruft die nächste der in der Konfiguration verfügbaren Szenen ab. Jedes empfangene AUS-Telegramm ruft die vorhergehende Szene ab. Der Aktor ruft bei einem erweiterten Szenenabruf immer - ausgehend von der zuletzt per erweitertem Abruf abgerufenen Szene - die benachbarte Szene ab. Dabei ist irrelevant, ob die Szene beim betroffenen Schaltausgang wirksam (Szenennummer "1...64" oder Szene aktiv) oder unwirksam (Szenennummer "0" oder Szene inaktiv) ist. Beim Abruf einer unwirksamen Szene über den erweiterten Szenenabruf zeigt der entsprechende Schaltausgang keine Reaktion.

Es sind grundsätzlich nur die in der Szenenkonfiguration vorhandenen Szenen über den erweiterten Szenenabruf anwählbar (bei "variabel" definiert durch den Parameter "Anzahl der Szenen", bei "fest" grundsätzlich alle 64 Szenen). Nach einem Reset (Busspannungswiederkehr, ETS-Programmierungsvorgang) wird durch ein EIN- oder AUS-Telegramm immer zunächst Szene1 abgerufen.

- i** Der Abruf einer Szene über das 1-Byte-Nebenstellenobjekt beeinflusst die Szenensequenz des erweiterten Szenenabrufs nicht. Beide Abruffunktionen arbeiten unabhängig voneinander.
- Den Parameter "Erweiterten Szenenabruf" auf der Parameterseite "Relaisausgang... -> SA... - Allgemein -> Szenen" aktivieren.
Das Objekt "Erweiterter Szenenabruf" ist verfügbar. Jedes EIN-Telegramm ruft die nächste Szene ab. Jedes AUS-Telegramm ruft die vorhergehende Szene ab.
- Den Parameter "Erweiterten Szenenabruf verwenden" deaktivieren.
Der erweiterte Szenenabruf ist deaktiviert. Ein Szenenabruf kann nur über das 1-Byte-Szenennebenstellenobjekt erfolgen.

Der erweiterte Szenenabruf kann mit oder ohne Überlauf an den Szenengrenzen erfolgen. Ein Überlauf findet statt, wenn die letzte Szene der gewählten Konfiguration beim Hochzählen oder die Szene 1 beim Herunterzählen erreicht wurde und ein weiteres Telegramm in die letzte Zählrichtung vom Aktor empfangen wird. Das Überlaufverhalten wird in der ETS definiert.

- Den Parameter "Mit Überlauf" aktivieren.
Nach Erreichen der letzten Szene der gewählten Konfiguration wird durch ein weiteres EIN-Telegramm der Überlauf ausgeführt und die Szene 1 abgerufen. Analog hierzu wird nach Erreichen der Szene 1 durch ein weiteres AUS-Telegramm der Überlauf ausgeführt und die letzte Szene der gewählten Konfiguration abgerufen.
- Den Parameter "Mit Überlauf" deaktivieren.

Ein Szenenüberlauf ist nicht möglich. Nach Erreichen der letzten Szene der gewählten Konfiguration werden weitere EIN-Telegramm des erweiterten Szenenabrufs ignoriert. Analog hierzu ignoriert der Aktor weitere AUS-Telegramme, wenn zuletzt die Szene 1 abgerufen wurde.

8.3.9.1 Parameter Szenenfunktion

Relaisausgang... -> SA... - Allgemein -> Freigaben

Szenenfunktion	Checkbox (ja / nein)
An dieser Stelle kann die Szenenfunktion gesperrt oder freigegeben werden. Der Parameter ist deaktiviert, wenn die zyklische Überwachung freigeschaltet ist.	

Relaisausgang... -> SA... - Allgemein -> Szenen

Szenenabruf verzögern	Checkbox (ja / nein)
Eine Szene wird über das Szenennebenstellen-Objekt abgerufen. Nach Bedarf kann der Szenenabruf nach dem Empfang eines Abruftelegramms zeitverzögert erfolgen (Parameter aktiviert). Alternativ erfolgt der Abruf sofort, nachdem das Telegramm empfangen wurde (Parameter deaktiviert).	

Verzögerungszeit Minuten (0...59)	0...59
Dieser Parameter legt die Dauer der Szenenverzögerungszeit fest. Einstellung der Minuten der Szenenverzögerungszeit.	

Sekunden (0...59)	0...10...59
Einstellung der Sekunden der Szenenverzögerungszeit. Die Parameter zur Verzögerungszeit sind nur sichtbar, wenn der Parameter "Szenenabruf verzögern" aktiviert ist.	

Visuelle Rückmeldung bei Speicherfunktion	Checkbox (ja / nein)
Optional kann beim Ausführen eines Speicherbefehls eine visuelle Rückmeldung über den Schaltausgang signalisiert werden. Als Rückmeldung blinkt der Kanal einmal in der konfigurierten Blinkzeit. Parameter aktiviert: Beim Ausführen einer Speicherfunktion wird unmittelbar die visuelle Rückmeldung aktiviert. Der Ausgang schaltet für die Dauer der konfigurierten Blinkzeit in den entgegengesetzten Schaltzustand und danach wieder zurück in den gespeicherten Szenenbefehl. Parameter deaktiviert: Beim Speichern einer Szene wird die visuelle Rückmeldung nicht ausgeführt. Der Aktor übernimmt den aktuellen Schaltzustand des Ausganges ohne besondere Rückmeldung.	

Blinkzeit (0...10)	0...5...10
An dieser Stelle wird die Blinkzeit eingestellt, in der die visuelle Rückmeldung ausgeführt werden soll. Dieser Parameter ist nur sichtbar, wenn die visuelle Rückmeldung verwendet wird.	

Im Gerät gespeicherte Werte beim ETS-Programmievorgang überschreiben	Checkbox (ja / nein)
<p>Beim Abspeichern einer Szene werden die Szenenwerte (aktuelle Zustände der betroffenen Schaltausgänge) intern im Gerät gespeichert. Damit die gespeicherten Werte bei einem ETS-Programmievorgang nicht durch die ursprünglich projektierten Szenenwerte ersetzt werden, kann der Aktor ein Überschreiben der Szenenwerte unterbinden (Parameter deaktiviert). Alternativ können bei jedem Programmievorgang durch die ETS die ursprünglichen Werte wieder in das Gerät geladen werden (Parameter aktiviert).</p>	
Erweiterten Szenenabruf verwenden	Checkbox (ja / nein)
<p>Mit dem erweiterten Szenenabruf können die bis zu 64 Szenen eines Schaltausgangs der Reihe nach abgerufen werden. Der Szenenabruf erfolgt hierbei über das 1-Bit-Kommunikationsobjekt "Erweiterter Szenenabruf". Jedes über dieses Objekt empfangene EIN-Telegramm ruft die nächste Szene ab. Jedes empfangene AUS-Telegramm ruft die vorhergehende Szene ab. Dieser Parameter gibt bedarfsweise den erweiterten Szenenabruf frei.</p>	
Mit Überlauf	Checkbox (ja / nein)
<p>Der erweiterte Szenenabruf kann mit oder ohne Überlauf an den Szenengrenzen erfolgen. Ein Überlauf findet statt, wenn die letzte Szene der gewählten Konfiguration beim Hochzählen oder die Szene 1 beim Herunterzählen erreicht wurde und ein weiteres Telegramm in die letzte Zählrichtung vom Aktor empfangen wird.</p> <p>Parameter aktiviert: Nach Erreichen der letzten Szene der gewählten Konfiguration wird durch ein weiteres EIN-Telegramm der Überlauf ausgeführt und die Szene 1 abgerufen. Analog hierzu wird nach Erreichen der Szene 1 durch ein weiteres AUS-Telegramm der Überlauf ausgeführt und die letzte Szene der gewählten Konfiguration abgerufen.</p> <p>Parameter deaktiviert: Ein Szenenüberlauf ist nicht möglich. Nach Erreichen der letzten Szene der gewählten Konfiguration werden weitere EIN-Telegramme des erweiterten Szenenabrufs ignoriert. Analog hierzu ignoriert der Aktor weitere AUS-Telegramme, wenn zuletzt die Szene 1 abgerufen wurde.</p> <p>Dieser Parameter ist nur sichtbar, wenn der erweiterte Szenenabruf verwendet wird.</p>	

Szenenkonfiguration	variabel (1...64 Szenen) fest (64 Szenen)
<p>Die an dieser Stelle gewählte Szenenkonfiguration entscheidet, ob die Anzahl der Szenen entweder variabel ist (1...64), oder alternativ fest auf das Maximum (64) vorgegeben wird.</p> <p>variabel (1...64 Szenen): Bei dieser Einstellung kann die Anzahl der verwendeten Szenen beliebig im Bereich 1 bis 64 gewählt werden. Der Parameter "Anzahl der Szenen" entscheidet, wie viele Szenen für den Schaltausgang in der ETS sichtbar und folglich verwendbar sind. Zu jeder Szene kann festgelegt werden, über welche Szenennummer (1...64) die Ansteuerung erfolgt.</p> <p>fest (64 Szenen): Bei dieser Einstellung sind grundsätzlich alle Szenen sichtbar und folglich verwendbar. Hierbei werden die Szenen über fest zugeordnete Szenennummern (1...64) angesteuert (Szenennummer 1 -> Szene 1, Szenennummer 2 -> Szene 2...). Bedarfsweise können einzelne Szenen inaktiv geschaltet werden.</p>	
Anzahl der Szenen (1...64)	1...10...64
<p>Dieser Parameter ist nur bei variabler Szenenkonfiguration verfügbar und definiert, wie viele Szenen für den Schaltausgang in der ETS sichtbar und folglich verwendbar sind.</p>	
Szenennummer	0...1*...64 *: Die vordefinierte Szenennummer ist abhängig von der Szene (1...64).
<p>Bei variabler Szenenkonfiguration kann die Anzahl der verwendeten Szenen beliebig im Bereich 1 bis 64 gewählt werden. Zu jeder Szene ist dann einstellbar, über welche Szenennummer (1...64) die Ansteuerung erfolgt.</p> <p>Die Einstellung "0" deaktiviert die entsprechende Szene, so dass weder ein Abruf noch ein Speichervorgang möglich ist. Wenn mehrere Szenen auf dieselbe Szenennummer parametriert sind, wird nur die Szene mit der geringsten laufenden Nummer angesprochen. Die anderen Szenen werden in diesem Fall ignoriert.</p> <p>Dieser Parameter ist nur bei variabler Szenenkonfiguration verfügbar.</p>	
Szene aktiv	Checkbox (ja / nein)
<p>Bei fester Szenenkonfiguration können einzelne Szenen aktiviert oder deaktiviert werden. Nur aktivierte Szenen sind verwendbar. Eine deaktivierte Szene kann nicht über die Szenennebenstelle abgerufen oder abgespeichert werden.</p> <p>Dieser Parameter ist nur bei fester Szenenkonfiguration verfügbar.</p>	
Schaltzustand	EIN AUS
<p>An dieser Stelle wird der Schaltzustand parametriert, der beim Abruf der Szene eingestellt wird.</p>	

Speicherfunktion	Checkbox (ja / nein)
<p>Bei aktiviertem Parameter ist die Speicherfunktion der Szene freigegeben. Es kann dann der aktuelle Schaltzustand beim Empfang eines Speichertelegramms über das Nebenstellenobjekt intern abgespeichert werden. Bei deaktiviertem Parameter werden Speichertelegramme verworfen.</p>	

8.3.9.2 Objekte Szenenfunktion

Objekt-Nr.	Funktion	Name	Typ	DPT	Flag
25, 45	Szenennebenstelle	Schalten... - Eingang	1 Byte	18.001	K, (L), S, -, A
1-Byte Objekt zum Abrufen oder Abspeichern einer Szene.					

Objekt-Nr.	Funktion	Name	Typ	DPT	Flag
26, 46	Erweiterter Szenenabruf	Schalten... - Eingang	1 Bit	1.001	K, (L), S, -, A
<p>1-Bit Objekt zum erweiterten Szenenabruf. Jedes empfangene EIN-Telegramm ruft der Reihe nach die nächste Szene eines Schaltausgangs ab. Jedes empfangene AUS-Telegramm ruft die vorhergehende Szene ab.</p> <p>Nach einem Reset (Busspannungswiederkehr, ETS-Programmierungsvorgang) wird durch ein EIN- oder AUS-Telegramm immer zunächst Szene 1 abgerufen.</p>					

8.3.10 Sperrfunktion und Zwangsstellung

Zu jedem Schaltausgang ist eine Sperrfunktion oder alternativ eine Zwangsstellungsfunktion konfigurierbar. Insofern kann nur eine dieser Funktionen für einen Schaltausgang freigeschaltet sein.

Sperrfunktion einstellen

Bei einer aktiven Sperrung wird die KNX Bedienung des betroffenen Schaltausgangs übersteuert und verriegelt. Durch die Übersteuerung kann beispielsweise auch eine Dauerlichtschaltung realisiert werden. Das Aufheben der Sperrfunktion kann optional über ein zusätzliches 1-Bit Quittierungsobjekt erfolgen. Hierdurch wird das Deaktivieren der Sperrfunktion durch das Sperrobjekt verhindert.

- Auf der Parameterseite "Relaisausgang... -> SA... - Allgemein -> Freigaben" den Parameter "Sperrfunktion / Zwangsstellung" auf "Sperrfunktion" einstellen. Die Sperrfunktion ist freigeschaltet. Es werden das Kommunikationsobjekt "Sperrern" und die Parameter der Sperrfunktion auf der Parameterseite "Relaisausgang... -> SA... - Allgemein -> Sperrfunktion" sichtbar.
- Den Parameter "Polarität Sperrobjekt" auf die gewünschte Polarität einstellen.
- Den Parameter "Beginn der Sperrfunktion" auf das erforderliche Verhalten einstellen.

Zu Beginn der Sperrung wird das parametrisierte Verhalten ausgeführt und die Busbedienung des Schaltausgangs verriegelt.

Bei der Einstellung "keine Änderung des Schaltzustands" zeigt das Relais des Ausgangs keine Reaktion und verbleibt im zuletzt eingestellten Schaltzustand (Zustand gemäß letzter nichtinvertierter Rückmeldung).

In der Einstellung "Blinken" wird der Schaltausgang während der Sperrung zyklisch ein- und ausgeschaltet. Die "Zeit für Blinken der Sperrfunktionen" wird allgemein auf der Parameterseite "Allgemein -> Allgemein Schaltausgänge" parametrisiert. Während des Blinkens wird der logische Schaltzustand des Schaltausgangs als "eingeschaltet" rückgemeldet.

Bei Sperrfunktion ohne Quittierungsobjekt...

- Den Parameter "Quittierung verwenden" deaktivieren. Es ist kein zusätzliches Quittierungsobjekt vorhanden. Die Sperrfunktion wird über das Sperrobjekt gemäß eingestellter Polarität aufgehoben.
- Den Parameter "Ende der Sperrfunktion" auf das erforderliche Verhalten einstellen.

Am Ende der Sperrung wird das parametrisierte Verhalten ausgeführt und die Busbedienung des Schaltausgangs wieder freigegeben.

Bei der Einstellung "keine Änderung des Schaltzustands" zeigt das Relais des Ausgangs keine Reaktion und verbleibt im zuletzt durch die Sperrfunktion eingestellten Zustand.

Bei "nachgeführten Zustand einstellen" wird am Sperrende der während der Sperrfunktion empfangene oder der vor der Sperrfunktion eingestellte Schaltzustand nachgeführt. Dabei werden auch ggf. ablaufende Zeitfunktionen berücksichtigt.

In der Einstellung "Blinken" wird der Schaltausgang nach der Sperrung zyklisch ein- und ausgeschaltet. Die Blinkzeit wird allgemein auf der Parameterseite "Allgemein -> Allgemein Schaltausgänge" parametrierbar. Während des Blinkens wird der logische Schaltzustand des Ausgangs als "eingeschaltet" rückgemeldet. Der Blinkzustand bleibt solange aktiv, bis ein anderer KNX Befehl empfangen wird und dadurch einen anderen Schaltzustand vorgibt.

Bei Sperrfunktion mit Quittierungsobjekt...

- Den Parameter "Quittierung verwenden" aktivieren.

Es ist das Quittierungsobjekt verfügbar. Die Sperrfunktion kann nur über das Quittierungsobjekt durch ein EIN-Telegramm aufgehoben werden. Telegramme auf das Sperrobjekt gemäß Polarität "Sperrung aufheben" werden durch den Aktor ignoriert.

i "AUS-Telegramme" auf das Quittierungsobjekt zeigen keine Reaktion.

- Den Parameter "Ende der Sperrfunktion nach Quittierung" auf das erforderliche Verhalten einstellen.

Nach einer Quittierung wird das parametrierbare Verhalten ausgeführt und die Busbedienung des Schaltausgangs wieder freigegeben.

Bei der Einstellung "keine Änderung des Schaltzustands" zeigt das Relais des Ausgangs keine Reaktion und verbleibt im zuletzt durch die Sperrfunktion eingestellten Zustand.

Bei "nachgeführten Zustand einstellen" wird bei Quittierung der während der Sperrfunktion empfangene oder der vor der Sperrfunktion eingestellte Schaltzustand nachgeführt. Dabei werden auch ggf. ablaufende Zeitfunktionen berücksichtigt.

In der Einstellung "Blinken" wird der Schaltausgang nach Quittierung zyklisch ein- und ausgeschaltet. Die Blinkzeit wird allgemein auf der Parameterseite "Allgemein -> Allgemein Schaltausgänge" parametrierbar. Während des Blinkens wird der logische Schaltzustand des Ausgangs als "eingeschaltet" rückgemeldet. Der Blinkzustand bleibt solange aktiv, bis ein anderer KNX Befehl empfangen wird und dadurch einen anderen Schaltzustand vorgibt.

i Nach einem Busspannungsausfall oder nach einem ETS-Programmierungsvorgang der Applikation oder der Parameter ist die Sperrfunktion stets deaktiviert (Objektwert "0"). Bei der invertierten Einstellung ("1 = freigegeben; 0 = gesperrt") muss nach der Initialisierung zunächst ein Telegrammupdate "0" erfolgen, bis dass die Sperrung aktiviert wird.

i Aktualisierungen des Sperrobjektes von "aktiviert" nach "aktiviert" oder von "deaktiviert" nach "deaktiviert" zeigen keine Reaktion.

- i** Das Relais eines über den KNX gesperrten Schaltausgangs kann weiterhin per Hand bedient werden!
- i** Bei Einstellung "nachgeführten Zustand einstellen": Während einer Sperrung werden die übersteuerten Funktionen des Aktors (Schalten, Szenen) intern weiterhin abgearbeitet. Somit werden neu empfangene Bustelegammme ausgewertet und auch Zeitfunktionen getriggert. Am Sperrende werden die nachgeführten Zustände eingestellt.

Zwangsstellungsfunktion einstellen

Die Zwangsstellungsfunktion lässt sich mit anderen Funktionen eines Schaltausgangs kombinieren. Bei einer aktiven Zwangsstellung werden Funktionen mit einer niedrigeren Priorität übersteuert, so dass der betroffene Schaltausgang verriegelt wird.

Die Zwangsstellungsfunktion besitzt ein separates 2-Bit Kommunikationsobjekt. Das erste Bit (Bit 0) des Objektes "Zwangsstellung" gibt an, ob der Schaltausgang zwangsgesteuert ausgeschaltet oder eingeschaltet wird. Mit dem zweiten Bit (Bit 1) Objektes wird die Zwangsführung aktiviert oder deaktiviert (siehe folgende Tabelle). Das Verhalten eines Schaltausgangs am Ende der Zwangsstellung ist parametrierbar. Zusätzlich kann das Zwangsobjekt bei Busspannungswiederkehr initialisiert werden.

Bit 1	Bit 0	Funktion
0	x	Zwangsstellung nicht aktiv -> Normalansteuerung
1	0	Zwangsstellung aktiv: ausschalten
1	1	Zwangsstellung aktiv: einschalten

Tab. 3: Bitkodierung der Zwangsstellung

- Auf der Parameterseite "Relaisausgang... -> SA... - Allgemein -> Freigaben" den Parameter "Sperrfunktion / Zwangsstellung" auf "Zwangsstellung" einstellen.

Die Zwangsstellungsfunktion ist freigeschaltet. Es werden das Kommunikationsobjekt "Zwangsstellung" und die Parameter der Zwangsstellungsfunktion auf der Parameterseite "Relaisausgang... -> SA... - Allgemein -> Zwangsstellung" sichtbar.

- Den Parameter "Zwangsstellung Ende 'inaktiv'" auf das erforderliche Verhalten einstellen.

Am Ende der Zwangsstellung wird das parametrierte Verhalten ausgeführt und die Busbedienung des Schaltausgangs wird wieder freigegeben.

Bei der Einstellung "keine Änderung des Schaltzustands" zeigt das Relais des Ausgangs keine Reaktion und verbleibt im zuletzt durch die Zwangsstellung eingestellten Zustand.

Bei "Schaltzustand nachführen" wird am Ende der Zwangsstellung der während der Zwangsstellungsfunktion empfangene oder der vor der Funktion eingestellte Schaltzustand nachgeführt. Dabei werden auch ggf. ablaufende Zeitfunktionen berücksichtigt.

- i** Aktualisierungen des Zwangsstellungsobjekts von "Zwangsstellung aktiv" nach "Zwangsstellung aktiv" unter Beibehaltung des aufgezwungenen Schaltstatus oder von "Zwangsstellung nicht aktiv" nach "Zwangsstellung nicht aktiv" zeigen keine Reaktion.
- i** Ein über den KNX zwangsgeführter Schaltausgang kann weiterhin per Hand bedient werden!
- i** Bei Einstellung "Schaltzustand nachführen" am Ende der Zwangsstellung: Während einer Zwangsstellung werden die übersteuerten Funktionen des Aktors (Schalten, Szenen) intern weiterhin abgearbeitet. Somit werden neu empfangene Bustelegramme ausgewertet und auch Zeitfunktionen getriggert. Am Zwangsende werden die nachgeführten Zustände eingestellt.
- i** Der aktuelle Zustand des Objekts der Zwangsstellung wird bei Busspannungsausfall gespeichert.
 - Den Parameter "Nach Busspannungswiederkehr" auf das erforderliche Verhalten einstellen.

Nach Busspannungswiederkehr wird der parametrisierte Zustand in das Kommunikationsobjekt "Zwangsstellung" übernommen. Bei einer aktivierten Zwangsstellung wird der Schaltausgang unmittelbar nach Busspannungswiederkehr entsprechend angesteuert und zwangsverriegelt, bis über den KNX eine Freigabe der Zwangsstellung erfolgt. Der Parameter "Nach Busspannungswiederkehr" auf der Parameterseite "Relaisausgang... - SA... - Allgemein" wird in diesem Fall für den betroffenen Schaltausgang nicht ausgewertet.

Bei der Einstellung "Zustand vor Busspannungsausfall" wird nach Busspannungswiederkehr der zuletzt vor Busspannungsausfall eingestellte und intern abgespeicherte Zustand der Zwangsstellung nachgeführt. Ein ETS-Programmviorgang löscht den gespeicherten Zustand (Reaktion dann wie "keine Zwangsstellung aktiv").

Wenn der nachgeführte Zustand "keine Zwangsstellung" ist, wird bei Busspannungswiederkehr der zwangsunabhängige Parameter "Nach Busspannungswiederkehr" (Parameterseite "Relaisausgang... - SA... - Allgemein") ausgeführt.

- i** Nach einem ETS-Programmviorgang der Applikation oder der Parameter ist die Zwangsstellungsfunktion stets deaktiviert (Objektwert "0").

8.3.10.1 Parameter Sperrfunktion und Zwangsstellung

Allgemein -> Allgemein Schaltausgänge

Zeit für Blinken der Sperrfunktionen	1 s
	2 s
	5 s
	10 s

Schaltausgänge können im Sperrzustand blinken (zyklisches Ein- und Ausschalten). Die Zeit für das Blinken wird allgemein an dieser Stelle parametrierbar.

Relaisausgang... -> SA... - Allgemein -> Freigaben

Sperrfunktion / Zwangsstellung	keine Auswahl
	Sperrfunktion
	Zwangsstellung

An dieser Stelle kann definiert werden, ob eine Sperrfunktion oder eine Zwangsstellung für den Schaltausgang vorhanden sein soll. Die Sperrfunktion ist nur alternativ zur Zwangsstellungsfunktion parametrierbar.

Relaisausgang... -> SA... - Allgemein -> Sperrfunktion

Quittierung	Checkbox (ja / nein)
-------------	------------------------------

Das Aufheben der Sperrfunktion kann optional über ein zusätzliches 1-Bit Quittierungsobjekt erfolgen. Hierdurch wird das Deaktivieren der Sperrfunktion durch das Sperrobjekt verhindert. Alternativ ist das Quittierungsobjekt nicht vorhanden. In diesem Fall erfolgt das Aufheben der Sperrung über das Sperrobjekt.

Parameter aktiviert: Es ist das Quittierungsobjekt verfügbar. Die Sperrfunktion kann nur über das Quittierungsobjekt durch ein EIN-Telegramm aufgehoben werden. Telegramme auf das Sperrobjekt gemäß Polarität "Sperrung aufheben" werden durch den Aktor ignoriert.

Parameter deaktiviert: Es ist kein zusätzliches Quittierungsobjekt vorhanden. Die Sperrfunktion wird über das Sperrobjekt gemäß eingestellter Polarität aufgehoben.

Polarität Sperrobjekt	0 = gesperrt;
	1 = freigegeben
	1 = freigegeben;
	0 = gesperrt

Dieser Parameter definiert die Polarität des Sperrobjekts. Dieser Parameter ist nur bei freigegebener Sperrfunktion sichtbar.

<p>Beginn der Sperrfunktion</p>	<p>keine Änderung des Schaltzustands Ausschalten Einschalten Blinken</p>
<p>Das Verhalten des Schaltausgangs zu Beginn der Sperrfunktion ist parametrierbar. Dieser Parameter ist nur bei freigeschalteter Sperrfunktion sichtbar.</p> <p>keine Änderung des Schaltzustands: Das Relais des Ausgangs zeigt keine Reaktion und verbleibt im zuletzt eingestellten Schaltzustand (Zustand gemäß letzter nichtinvertierter Rückmeldung).</p> <p>Ausschalten: Der Schaltausgang wird zu Beginn der Sperrung ausgeschaltet und verriegelt.</p> <p>Einschalten: Der Schaltausgang wird zu Beginn der Sperrung eingeschaltet und verriegelt.</p> <p>Blinken: Der Schaltausgang wird während der Sperrung zyklisch ein- und ausgeschaltet. Die "Zeit für Blinken" wird allgemein auf der Parameterseite "Allgemein Schaltausgänge" parametrierbar. Während des Blinkens wird der logische Schaltzustand des Schaltausgangs als "eingeschaltet" rückgemeldet.</p>	
<p>Ende der Sperrfunktion</p>	<p>keine Änderung des Schaltzustands Ausschalten Einschalten nachgeführter Zustand einstellen Blinken</p>
<p>Das Verhalten des Schaltausgangs am Ende der Sperrfunktion ist parametrierbar. Dieser Parameter ist nur bei freigeschalteter Sperrfunktion und nicht verwendeter Quittierung sichtbar.</p> <p>keine Änderung des Schaltzustands: Das Relais des Ausgangs zeigt keine Reaktion und verbleibt im zuletzt durch die Sperrfunktion eingestellten Zustand.</p> <p>Ausschalten: Der Schaltausgang wird am Ende der Sperrung ausgeschaltet und wieder freigegeben.</p> <p>Einschalten: Der Schaltausgang wird am Ende der Sperrung eingeschaltet und wieder freigegeben.</p> <p>nachgeführter Zustand einstellen: Am Sperrende wird der während der Sperrfunktion empfangene oder der vor der Sperrfunktion eingestellte Schaltzustand nachgeführt. Dabei werden auch ggf. ablaufende Zeitfunktionen berücksichtigt.</p> <p>Blinken: Der Schaltausgang wird nach der Sperrung zyklisch ein- und ausgeschaltet. Die Blinkzeit wird allgemein auf der Parameterseite "Allgemein -> Allgemein Schaltausgänge" parametrierbar. Während des Blinkens wird der logische Schaltzustand des Ausgangs als "eingeschaltet" rückgemeldet. Der Blinkzustand bleibt solange aktiv, bis ein anderer KNX Befehl empfangen wird und dadurch einen anderen Schaltzustand vorgibt.</p>	

Ende der Sperrfunktion nach Quittierung	keine Änderung des Schaltzustands Ausschalten Einschalten nachgeführter Zustand einstellen Blinken
<p>Das Verhalten des Schaltausgangs am Ende der Sperrfunktion nach erfolgter Quittierung ist parametrierbar. Dieser Parameter ist nur bei freigeschalteter Sperrfunktion und bei verwendeter Quittierung sichtbar.</p> <p>keine Änderung des Schaltzustands: Das Relais des Ausgangs zeigt bei Quittierung keine Reaktion und verbleibt im zuletzt durch die Sperrfunktion eingestellten Zustand.</p> <p>Ausschalten: Der Schaltausgang wird bei Quittierung ausgeschaltet und wieder freigegeben.</p> <p>Einschalten: Der Schaltausgang wird bei Quittierung eingeschaltet und wieder freigegeben.</p> <p>nachgeführter Zustand einstellen: Bei Quittierung wird der während der Sperrfunktion empfangene oder der vor der Sperrfunktion eingestellte Schaltzustand nachgeführt. Dabei werden auch ggf. ablaufende Zeitfunktionen berücksichtigt.</p> <p>Blinken: Der Schaltausgang wird nach der Quittierung zyklisch ein- und ausgeschaltet. Die Blinkzeit wird allgemein auf der Parameterseite "Allgemein -> Allgemein Schaltausgänge" parametrierbar. Während des Blinkens wird der logische Schaltzustand des Ausgangs als "eingeschaltet" rückgemeldet. Der Blinkzustand bleibt solange aktiv, bis ein anderer KNX Befehl empfangen wird und dadurch einen anderen Schaltzustand vorgibt.</p>	

Relaisausgang... -> SA... - Allgemein -> Zwangsstellung

Zwangsstellung "aktiv, einschalten"	Einschalten
<p>Bei aktivierter Zwangsstellung und einer Zwangsführung auf "EIN" wird der Schaltausgang immer eingeschaltet. Dieser Parameter ist nicht editierbar und nur bei freigeschalteter Zwangsstellungsfunktion sichtbar.</p>	

Zwangsstellung "aktiv, ausschalten"	Ausschalten
<p>Bei aktivierter Zwangsstellung und einer Zwangsführung auf "AUS" wird der Schaltausgang immer ausgeschaltet. Dieser Parameter ist nicht editierbar und nur bei freigeschalteter Zwangsstellungsfunktion sichtbar.</p>	

Zwangsstellung Ende "inaktiv"	Schaltzustand nachführen keine Änderung des Schaltzustands Ausschalten Einschalten
<p>Das Verhalten des Schaltausgangs am Ende der Zwangsstellung ist an dieser Stelle parametrierbar.</p> <p>Dieser Parameter ist nur bei freigeschalteter Zwangsstellungsfunktion sichtbar.</p> <p>Schaltzustand nachführen: Am Ende der Zwangsstellung wird der während der Zwangsstellungsfunktion empfangene oder der vor der Funktion eingestellte Schaltzustand nachgeführt. Dabei werden auch ggf. ablaufende Zeitfunktionen berücksichtigt.</p> <p>keine Änderung des Schaltzustands: Das Relais des Ausgangs zeigt keine Reaktion und verbleibt im zuletzt durch die Zwangsstellung eingestellten Zustand.</p> <p>Ausschalten: Der Schaltausgang wird am Ende der Zwangsstellung ausgeschaltet und wieder freigegeben.</p> <p>Einschalten: Der Schaltausgang wird am Ende der Zwangsstellung eingeschaltet und wieder freigegeben.</p>	

Nach Busspannungswiederkehr	keine Zwangsstellung Zwangsstellung aktiv, einschalten Zwangsstellung aktiv, ausschalten Zustand vor Busspannungsausfall
<p>Das Kommunikationsobjekt der Zwangsstellung kann nach Busspannungswiederkehr initialisiert werden. Bei einer Aktivierung der Zwangsstellung kann der Schaltzustand des Schaltausgangs beeinflusst werden.</p> <p>Dieser Parameter ist nur bei freigeschalteter Zwangsstellungsfunktion sichtbar.</p> <p>keine Zwangsstellung: Bei Busspannungswiederkehr wird der zwangsunabhängige Parameter "Nach Busspannungswiederkehr" (Parameterseite "Relaisausgang... -> SA... - Allgemein") ausgeführt.</p> <p>Zwangsstellung aktiv, einschalten: Die Zwangsstellung wird aktiviert. Der Schaltausgang wird zwangsgeführt eingeschaltet.</p> <p>Zwangsstellung aktiv, ausschalten: Die Zwangsstellung wird aktiviert. Der Schaltausgang wird zwangsgeführt ausgeschaltet.</p> <p>Zustand vor Busspannungsausfall: Nach Busspannungswiederkehr wird der zuletzt vor Busspannungsausfall eingestellte und intern abgespeicherte Zustand der Zwangsstellung nachgeführt. Ein ETS-Programmierungsvorgang löscht den gespeicherten Zustand (Reaktion dann wie "keine Zwangsstellung aktiv"). Wenn der nachgeführte Zustand "keine Zwangsstellung" ist, wird bei Busspannungswiederkehr der zwangsunabhängige Parameter "Nach Busspannungswiederkehr" (Parameterseite "Relaisausgang... -> SA... - Allgemein") ausgeführt.</p>	

8.3.10.2 Objekte Sperrfunktion und Zwangsstellung

Objekt-Nr.	Funktion	Name	Typ	DPT	Flag
27, 47	Sperren	Schalten... - Eingang	1 Bit	1.003	K, (L), S, -, A
1-Bit Objekt zum Sperren eines Schaltausgangs (Polarität parametrierbar).					
Objekt-Nr.	Funktion	Name	Typ	DPT	Flag
28, 48	Zwangsstellung	Schalten... - Eingang	2 Bit	2.001	K, (L), S, -, A
2-Bit Objekt zur Zwangsstellung eines Schaltausgangs. Die Polarität wird durch das Telegramm vorgegeben.					
Objekt-Nr.	Funktion	Name	Typ	DPT	Flag
35, 55	Sperren Quittierung	Schalten... - Eingang	1 Bit	1.016	K, (L), S, -, A
1-Bit Objekt zur Quittierung einer aktiven Sperrfunktion eines Schaltausgangs. Dieses Objekt ist nur sichtbar, wenn die Quittierung bei der Sperrfunktion verwendet werden soll ("1" = Sperrfunktion wird deaktiviert / "0" = Sperrfunktion bleibt aktiv).					

8.3.11 Verknüpfungsfunktion

Für jeden Schaltausgang kann separat eine Verknüpfungsfunktion parametrierbar werden. Diese Funktion ermöglicht das logische Verknüpfen der Zustände vom Objekt "Schalten" und von einem zusätzlichen Verknüpfungsobjekt. Der Zustand des Kommunikationsobjekts für "Schalten" kann auch zeitverzögert ausgewertet werden, wenn eine Ein- oder Ausschaltverzögerung eingestellt ist.

Die Verknüpfungsfunktion lässt sich mit anderen Funktionen eines Schaltausgangs kombinieren. Eine Kombination mit der Treppenhausfunktion ist jedoch nicht möglich.



Bild 28: Verknüpfungsarten der Verknüpfungsfunktion



"UND mit Rückführung":

Bei einem Verknüpfungs-Objekt = "0" ist der Schaltausgang immer "0" (logisch UND). In diesem Fall wird durch die Rückführung des Ausgangs auf den Eingang "Schalten" dieser beim Setzen wieder zurückgesetzt. Erst, wenn das Verknüpfungs-Objekt = "1" ist, kann durch eine neu empfangene "1" am Eingang "Schalten" der Ausgang des Schaltausgangs den logischen Zustand "1" annehmen.

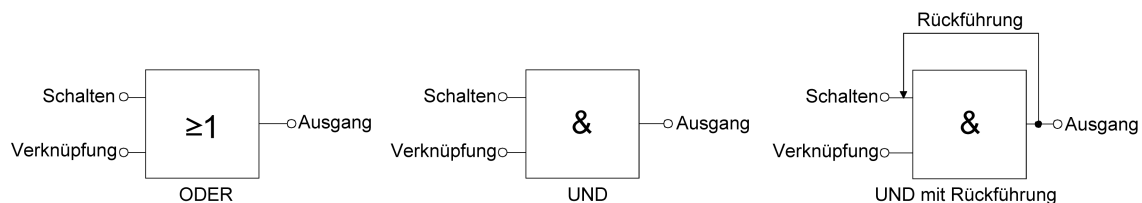
Das Objekt "Verknüpfung" kann nach Busspannungswiederkehr oder nach einem ETS-Programmierungsvorgang mit einem parametrierbaren Wert initialisiert werden, so dass bei einem Telegrammupdate auf das Objekt "Schalten" unmittelbar ein korrektes Verknüpfungsergebnis ermittelt und am Ausgang des Schaltausgangs eingestellt werden kann.

- Auf der Parameterseite "Relaisausgang... -> SA... - Allgemein -> Freigaben" den Parameter "Verknüpfungsfunktion" aktivieren.
Die Verknüpfungsfunktion ist freigeschaltet. Es werden das Kommunikationsobjekt "Verknüpfung" und die Parameter der Verknüpfungsfunktion auf der Parameterseite "Relaisausgang... -> SA... - Allgemein -> Verknüpfungsfunktion" sichtbar.
- Den Parameter "Art der Verknüpfungsfunktion" auf die gewünschte logische Verknüpfungsart einstellen.
- Die Parameter "Objektwert nach Busspannungswiederkehr" und "Objektwert nach ETS-Programmierungsvorgang" auf die erforderlichen Initialzustände einstellen.
Nach Busspannungswiederkehr oder nach einem ETS-Programmierungsvorgang des Applikationsprogramms oder der Parameter wird das Objekt "Verknüpfung" mit den eingestellten Schaltzuständen initialisiert.

- i** Eine Ausführung der Verknüpfungsfunktion nach einem Reset des Aktors (Busspannungswiederkehr oder ETS-Programmiervorgang) erfolgt erst, wenn das Schalten-Objekt als Eingang der Verknüpfung durch mindestens ein Telegramm aktualisiert wird.
- i** Die am Ende einer Sperr- oder Zwangsstellungsfunktion vorgegebenen Zustände oder die Schaltzustände, die nach einem ETS-Programmiervorgang, bei Busspannungsausfall oder nach Busspannungswiederkehr eingestellt werden, übersteuern die Verknüpfungsfunktion. Die parametrisierte Verknüpfung wird erst dann wieder ausgeführt und das Ergebnis am Schaltausgang eingestellt, wenn das Schalten-Objekt als Eingang der Verknüpfung durch mindestens ein Telegramm aktualisiert wird.

8.3.11.1 Parameter Verknüpfungsfunktion

Relaisausgang... -> SA... - Allgemein -> Freigaben

Verknüpfungsfunktion	Checkbox (ja / nein)
An dieser Stelle kann die Verknüpfungsfunktion freigegeben werden. Der Parameter ist deaktiviert und nicht änderbar, wenn die Treppenhausfunktion oder die zyklische Überwachung freigeschaltet ist.	

Relaisausgang... -> SA... - Allgemein -> Verknüpfungsfunktion

Art der Verknüpfungsfunktion	ODER UND UND mit Rückführung
Dieser Parameter definiert die logische Art der Verknüpfungsfunktion. Das Objekt "Verknüpfung" wird anhand der hier eingestellten Verknüpfungsfunktion mit dem logischen Schaltzustand des Schaltausgangs (Objekt "Schalten" nach Auswertung ggf. parametrierter Zeitverzögerungen) verknüpft. Dieser Parameter ist nur bei freigeschalteter Verknüpfungsfunktion sichtbar.	

Objektwert nach Busspannungswiederkehr	0 (AUS) 1 (EIN)
Nach Busspannungswiederkehr wird der Objektwert des Verknüpfungsobjekts mit dem an dieser Stelle vorgegebenen Wert initialisiert. Dieser Parameter ist nur bei freigeschalteter Verknüpfungsfunktion sichtbar.	

Objektwert nach ETS-Download	0 (AUS) 1 (EIN)
Nach einem ETS-Programmierungsvorgang der Applikation oder der Parameter wird der Objektwert des Verknüpfungsobjekts mit dem an dieser Stelle vorgegebenen Wert initialisiert. Dieser Parameter ist nur bei freigeschalteter Verknüpfungsfunktion sichtbar.	

8.3.11.2 Objekte Verknüpfungsfunktion

Objekt-Nr.	Funktion	Name	Typ	DPT	Flag
21, 41	Verknüpfung	Schalten... - Eingang	1 Bit	1.002	K, (L), S, -, A
1-Bit Objekt als Eingang der logischen Verknüpfung eines Schaltausgangs. Der Objektwert nach Busspannungswiederkehr oder nach einem ETS-Programmierungsvorgang kann per Parameter vordefiniert werden.					

8.3.12 Betriebsstundenzähler

Der Betriebsstundenzähler ermittelt die Einschaltzeit eines Schaltausgangs. Für den Betriebsstundenzähler ist ein Ausgang aktiv eingeschaltet, wenn der Relaiskontakt geschlossen, die Last also bestromt wird. Unabhängig von der eingestellten Relaisbetriebsart (Schließer oder Öffner) und der logischen Rückmeldung des Schaltstatus wird demnach immer ein geschlossener Kontakt ausgewertet.

Der Betriebsstundenzähler kann entweder als Sekundenzähler oder alternativ als Stundenzähler konfiguriert werden.

- Sekundenzähler
Der Aktor addiert für einen geschlossenen Relaiskontakt sekundengenau die ermittelte Einschaltzeit. Die aufsummierten Betriebssekunden werden in einem 4-Byte-Zähler nachgeführt und nichtflüchtig im Gerät gespeichert. Der aktuelle Zählerstand kann zyklisch oder bei Änderung um einen Intervallwert durch das Kommunikationsobjekt "Wert Betriebsstundenzähler" gemäß DPT 13.100 auf den KNX ausgesendet werden.
- Stundenzähler
Der Aktor summiert für einen geschlossenen Relaiskontakt minutengenau die ermittelte Einschaltzeit auf volle Betriebsstunden auf. Die aufsummierten Betriebsstunden werden in einem 2-Byte-Zähler nachgeführt und nichtflüchtig im Gerät gespeichert. Der aktuelle Zählerstand kann zyklisch oder bei Änderung um einen Intervallwert durch das Kommunikationsobjekt "Wert Betriebsstundenzähler" gemäß DPT 7.007 auf den KNX ausgesendet werden.



Bild 29: Funktionsweise des Betriebsstundenzählers (am Beispiel gezählter Stunden)

Im Auslieferungszustand stehen alle Werte des Aktors auf "0". Wenn der Betriebsstundenzähler in der Parametrierung eines Ausgangs nicht freigegeben ist, werden für den betroffenen Ausgang keine Betriebsstunden oder Betriebssekunden gezählt. Sobald jedoch der Betriebsstundenzähler in der ETS freigeschaltet wird, werden sofort nach der Inbetriebnahme des Aktors durch die ETS die Betriebsstunden oder Betriebssekunden ermittelt und aufsummiert.

Wenn ein Betriebsstundenzähler nachträglich in den Parametern wieder gesperrt und der Aktor mit dieser Sperrung programmiert wird, werden alle zuvor für den betroffenen Ausgang gezählten Betriebsstunden oder Betriebssekunden gelöscht. Bei einer neuen Freigabe steht der Betriebsstundenzähler immer auf dem Zählerstand "0".

Die im Gerät gespeicherten Betriebsstundenwerte (volle Stunden) oder Betriebssekunden gehen durch einen Busspannungsausfall oder durch einen ETS-Programmierungsvorgang nicht verloren.

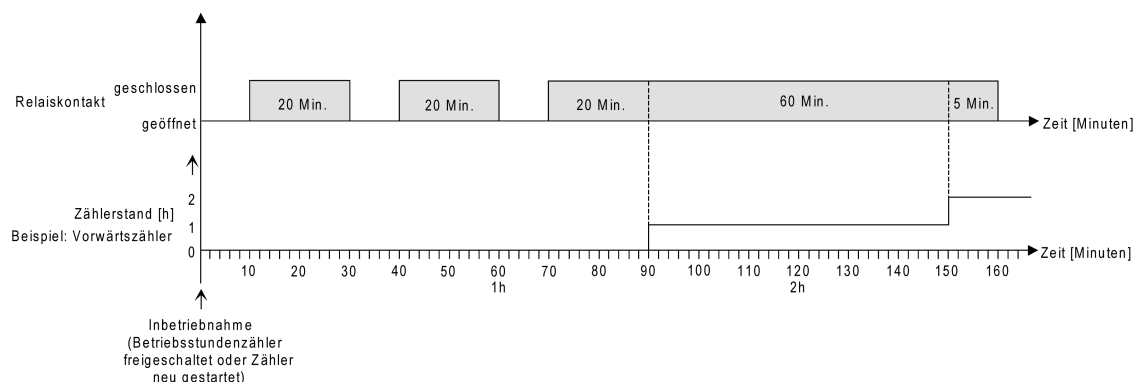
Beim Stundenzähler: Aufsummierte Betriebsminuten (noch keine volle Stunde erreicht) werden in diesem Fall jedoch verworfen.

Nach Busspannungswiederkehr oder nach einem ETS-Programmierungsvorgang aktualisiert der Aktor je Ausgang das Kommunikationsobjekt "Wert Betriebsstundenzähler" passiv. Der Objektwert kann ausgelesen werden, wenn das Lesen-Flag gesetzt ist. Der Objektwert wird in Abhängigkeit der Parametrierung für das automatische Senden ggf. aktiv auf den KNX ausgesendet, sobald die parametrierte Sendeverzögerung nach Busspannungswiederkehr abgelaufen ist (siehe "Sendeverhalten des Betriebsstundenzählers einstellen").

Den Betriebsstundenzähler aktivieren

- Auf der Parameterseite "Relaisausgang... -> SA... - Allgemein -> Freigaben" den Parameter "Betriebsstundenzähler" aktivieren.

Der Betriebsstundenzähler ist aktiviert.

- Den Parameter "Betriebsstundenzähler" deaktivieren.

Der Betriebsstundenzähler ist deaktiviert.

- i** Ein Sperren des Betriebsstundenzählers und ein anschließender ETS-Programmierungsvorgang bewirkt das Zurücksetzen des Zählerstands auf "0".

Zählerart einstellen

Der Betriebsstundenzähler kann wahlweise als Vor- oder Rückwärtszähler konfiguriert werden. In Abhängigkeit dieser Zählerart kann optional ein Grenz- oder ein Startwert eingestellt werden, wodurch beispielsweise die Betriebszeit eines Leuchtmittels durch Einschränkung des Zählbereiches überwacht werden kann.

Vorwärtszähler:

Nach der Aktivierung des Betriebsstundenzählers durch Freischaltung in der ETS oder durch Neustart werden beginnend bei "0" die Betriebsstunden gezählt. Maximal können 65.535 Stunden oder 2.147.483.647 Sekunden (entspricht ca. 66 Jahre) gezählt werden, danach bleibt der Zähler stehen und meldet über das Objekt "Ablauf Betriebsstundenzähler" einen Zählerablauf.

Optional kann ein Grenzwert in der ETS eingestellt oder über das Kommunikationsobjekt "Grenzwert Betriebsstundenzähler" vorgegeben werden. In diesem Fall wird bereits beim Erreichen des Grenzwertes der Zählerablauf über das Objekt "Ablauf Betriebsstundenzähler" auf den KNX gemeldet, der Zähler läuft - falls er nicht neu gestartet wird - jedoch noch bis zum Maximalwert weiter und stoppt dann. Erst ein Neustart leitet einen neuen Zählvorgang ein.

Rückwärtszähler:

Nach der Freischaltung des Betriebsstundenzählers in der ETS steht der Zählerstand auf "0" und der Aktor meldet für den betroffenen Ausgang nach dem Programmierungsvorgang oder nach Busspannungswiederkehr über das Objekt "Ablauf Betriebsstundenzähler" einen Zählerablauf. Erst nach einem Neustart wird der Rückwärtszähler

auf den Maximalwert 65.535 Stunden oder 2.147.483.647 Sekunden (entspricht ca. 66 Jahre) gestellt und der Zählvorgang gestartet.

Optional kann ein Startwert in der ETS eingestellt oder über das Kommunikationsobjekt "Startwert Betriebsstundenzähler" vorgegeben werden. Falls ein Startwert eingestellt ist, wird der Rückwärtszähler nach einem Neustart mit diesem Wert anstelle des Maximalwertes initialisiert. Der Zähler zählt dann stundenweise den Startwert herunter. Wenn der Rückwärtszähler den Wert "0" erreicht, wird der Zählerablauf über das Objekt "Ablauf Betriebsstundenzähler" auf den KNX gemeldet und der Zählvorgang gestoppt. Erst ein Neustart leitet einen neuen Zählvorgang ein.

Der Betriebsstundenzähler muss auf der Parameterseite "Relaisausgang... -> SA... - Allgemein -> Freigaben" freigeschaltet sein.

- Den Parameter "Zählerart" auf der Parameterseite "Relaisausgang... -> SA... - Allgemein -> Betriebsstundenzähler" auf "Vorwärtszähler" einstellen. Den Parameter "Grenzwertvorgabe" auf "ja, wie Parameter" oder "ja, wie über Objekt empfangen" einstellen, wenn eine Grenzwertüberwachung erforderlich ist. Andernfalls den Parameter auf "nein" einstellen. Bei der Einstellung "ja, wie Parameter" den erforderlichen Grenzwert parametrieren.

Der Zähler zählt die Betriebsstunden vorwärts von "0" beginnend. Bei aktivierter Grenzwertüberwachung sendet der Aktor für den betroffenen Ausgang ein "EIN"-Telegramm über das Objekt "Ablauf Betriebsstundenzähler" aus, sobald der vorgegebene Grenzwert erreicht ist. Andernfalls wird der Zählerablauf erst beim Erreichen des Maximalwertes ausgesendet.

- Den Parameter "Zählerart" auf "Rückwärtszähler" einstellen. Den Parameter "Startwertvorgabe" auf "ja, wie Parameter" oder "ja, wie über Objekt empfangen" einstellen, wenn eine Startwertvorgabe erforderlich ist. Andernfalls den Parameter auf "nein" einstellen. Bei der Einstellung "ja, wie Parameter" den erforderlichen Startwert parametrieren.

Der Zähler zählt die Betriebsstunden nach einem Neustart rückwärts bis nach "0". Bei Startwertvorgabe wird der Startwert heruntergezählt, andernfalls beginnt der Zählvorgang beim Maximalwert. Der Aktor sendet für den betroffenen Ausgang ein "EIN"-Telegramm über das Objekt "Ablauf Betriebsstundenzähler" aus, sobald der Wert "0" erreicht ist.

- i** Der Wert des Kommunikationsobjektes "Ablauf Betriebsstundenzähler" wird intern nichtflüchtig gespeichert. Das Objekt wird beim Einschalten der Busspannung oder nach einem ETS-Programmierungsvorgang mit dem zuvor gespeicherten Wert initialisiert. Wenn in diesem Fall ein Betriebsstundenzähler als abgelaufen gekennzeichnet ist, der Objektwert also auf "EIN" steht, wird zusätzlich ein Telegramm aktiv auf den KNX ausgesendet sobald die parametrierte Senderverzögerung nach Busspannungswiederkehr abgelaufen ist. Wenn der Zähler noch nicht abgelaufen ist (Objektwert "AUS"), dann wird kein Telegramm nach Busspannungswiederkehr oder nach einem ETS-Programmierungsvorgang ausgesendet.

- i** Bei Grenz- oder Startwertvorgabe über Kommunikationsobjekt: Die über das Objekt empfangenen Werte werden erst bei einem Neustart des Betriebsstundenzählers gültig übernommen und intern nichtflüchtig gespeichert. Nach dem

Einschalten der Versorgungsspannung oder nach einem ETS-Programmierungsvorgang wird das Objekt mit dem zuletzt gespeicherten Wert initialisiert. Die empfangenen Werte gehen bei Busspannungsausfall oder durch einen ETS-Programmierungsvorgang verloren, wenn zuvor kein Zählerneustart ausgeführt wurde. Aus diesem Grund wird empfohlen, bei der Vorgabe eines neuen Start- oder Grenzwertes im Anschluss auch immer einen Zählerneustart auszuführen.

Solange über das Objekt noch kein Grenz- oder Startwert empfangen wurde, wird fest ein Standardwert von 65.535 Stunden oder 2.147.483.647 Sekunden vorgegeben. Die über das Objekt empfangenen und gespeicherten Werte werden auf den Standardwert zurückgestellt, wenn der Betriebsstundenzähler in den Parametern der ETS gesperrt und ein ETS-Programmierungsvorgang ausgeführt wird.

- i** Bei Grenz- oder Startwertvorgabe über Objekt: Wenn der Start- oder der Grenzwert mit "0" vorgegeben wird, ignoriert der Aktor einen Zählerneustart, um ein ungewolltes Zurücksetzen zu vermeiden (z. B. im Baustellenbetrieb -> durch Handbedienung bereits Betriebsstunden gezählt).
- i** Wenn die Zählrichtung eines Betriebsstundenzählers durch Neuparametrierung in der ETS umgedreht wird, sollte nach dem Programmieren des Aktors stets ein Neustart des Zählers ausgeführt werden, damit sich der Zähler neu initialisiert.

Den Betriebsstundenzähler neu starten

Der Zählerstand der Betriebsstunden kann jederzeit durch das Kommunikationsobjekt "Neustart Betriebsstundenzähler" zurückgesetzt werden. Die Polarität des Reset-Telegramms ist fest vorgegeben: "1" = Neustart / "0" = keine Reaktion.

Beim Vorwärtzähler wird der Zähler bei einem Neustart mit dem Wert "0" und beim Rückwärtzähler mit dem Startwert initialisiert. Wenn kein Startwert parametrierung oder durch das Objekt vorgegeben wurde, ist der Startwert fest auf 65535 Stunden oder 2.147.483.647 Sekunden eingestellt.

Bei jedem Zählerneustart wird der initialisierte Zählerstand aktiv auf den KNX ausgesendet.

Bei einem Neustart wird auch die Meldung eines Zählerablaufes zurückgesetzt. Dabei wird über das Objekt "Ablauf Betriebsstundenzähler" ein "AUS"-Telegramm auf den KNX ausgesendet. Zusätzlich wird der Grenz- oder Startwert initialisiert.

- i** Wenn ein neuer Grenz- oder Startwert über das Kommunikationsobjekt vorgegeben wurde, sollte im Anschluss auch immer ein Zählerneustart ausgeführt werden. Andernfalls gehen die empfangenen Werte bei Busspannungsausfall oder durch einen ETS-Programmierungsvorgang verloren.
- i** Wenn ein Start- oder ein Grenzwert mit "0" vorgegeben wird, gibt es bei einem Neustart unterschiedliche Verhaltensweisen in Abhängigkeit des Prinzips der Wertvorgabe...
 Bei Vorgabe wie Parameter:
 Der Zähler läuft nach einem Zählerneustart sofort ab.
 Bei Vorgabe über Objekt:

Ein Zählerneustart wird ignoriert, um ein ungewolltes Zurücksetzen zu vermeiden. Um den Neustart auszuführen, muss zunächst ein Grenz- oder Startwert größer "0" vorgegeben werden.

Sendeverhalten einstellen

Der aktuelle Wert des Betriebsstundenzählers wird kontinuierlich im Kommunikationsobjekt "Wert Betriebsstundenzähler" nachgeführt. Der Inhalt des Objekts wird bei Änderung um das eingestellte Zählwertintervall oder zyklisch aktiv auf den KNX ausgesendet. Der Objektwert kann darüber hinaus jederzeit ausgelesen werden (Lesen-Flag setzen).

Der Betriebsstundenzähler muss auf der Parameterseite "Relaisausgang... -> SA... - Allgemein -> Freigaben" freigeschaltet sein.

- Den Parameter "Automatisches Senden des Zählerwertes" auf der Parameterseite "Relaisausgang... -> SA... - Allgemein -> Betriebsstundenzähler" auf "bei Änderung um Intervallwert" einstellen. Den Parameter "Zählwertintervall" auf den gewünschten Wert parametrieren.

Der Zählerstand wird auf den KNX ausgesendet, sobald er sich um das vorgegebene Zählwertintervall ändert. Nach Busspannungswiederkehr oder nach einem ETS-Programmierungsvorgang wird der Objektwert nach Ablauf der "Verzögerung nach Busspannungswiederkehr" automatisch ausgesendet, wenn der aktuelle Zählerstand dem Zählwertintervall oder einem Vielfachen davon entspricht. Ein Zählerstand "0" wird in diesem Fall immer ausgesendet.

- Den Parameter "Automatisches Senden des Zählerwertes" auf "zyklisch" einstellen.

Der Zählwert wird zyklisch ausgesendet. Die Zykluszeit wird durch den gleichnamigen Parameter definiert. Nach Busspannungswiederkehr oder nach einem ETS-Programmierungsvorgang wird der Zählerstand erstmalig nach Ablauf der parametrierten Zykluszeit auf den KNX ausgesendet.

8.3.12.1 Parameter Betriebsstundenzähler

Relaisausgang... -> SA... - Allgemein -> Freigaben

Betriebsstundenzähler	Checkbox (ja / nein)
An dieser Stelle kann der Betriebsstundenzähler gesperrt oder freigegeben werden.	

Relaisausgang... -> SA... - Allgemein -> Betriebsstundenzähler

Funktionsweise	Sekunden-Zähler (DPT 13.100) Stunden-Zähler (DPT 7.007)
<p>Der Betriebsstundenzähler kann entweder als Sekundenzähler oder alternativ als Stundenzähler konfiguriert werden.</p> <p>Sekundenzähler: Der Aktor addiert für einen geschlossenen Relaiskontakt sekundengenau die ermittelte Einschaltzeit. Die aufsummierten Betriebssekunden werden in einem 4-Byte-Zähler nachgeführt und nichtflüchtig im Gerät gespeichert. Der aktuelle Zählerstand kann zyklisch oder bei Änderung um einen Intervallwert durch das Kommunikationsobjekt "Wert Betriebsstundenzähler" gemäß DPT 13.100 auf den KNX ausgesendet werden.</p> <p>Stundenzähler: Der Aktor summiert für einen geschlossenen Relaiskontakt minutengenau die ermittelte Einschaltzeit auf volle Betriebsstunden auf. Die aufsummierten Betriebsstunden werden in einem 2-Byte-Zähler nachgeführt und nichtflüchtig im Gerät gespeichert. Der aktuelle Zählerstand kann zyklisch oder bei Änderung um einen Intervallwert durch das Kommunikationsobjekt "Wert Betriebsstundenzähler" gemäß DPT 7.007 auf den KNX ausgesendet werden.</p>	

Zählerart	Vorwärtszähler Rückwärtszähler
<p>Der Betriebsstundenzähler kann als Vorwärts- oder als Rückwärtszähler konfiguriert werden. Die Einstellung an dieser Stelle beeinflusst die Sichtbarkeit der weiteren Parameter und Objekte des Betriebsstundenzählers.</p>	

Grenzwertvorgabe	nein ja, wie Parameter ja, wie über Objekt empfangen
<p>Bei Verwendung des Vorwärtszählers kann optional ein Grenzwert vorgegeben werden. Dieser Parameter gibt an, ob der Grenzwert über einen separaten Parameter eingestellt oder durch ein eigenes Kommunikationsobjekt vom Bus aus individuell angepasst werden kann. Die Einstellung "Nein" deaktiviert den Grenzwert. Dieser Parameter ist nur in der Konfiguration "Zählerart = Vorwärtszähler" sichtbar.</p>	

Grenzwert (s)*	0...2147483647*
Grenzwert (h)**	0...65535**
<p>Hier wird der Grenzwert des Vorwärtszähler eingestellt. Beim Erreichen dieses Grenzwertes wird über das Objekt "Ablauf Betriebsstundenzähler" ein "EIN"-Telegramm übertragen. Der Zähler selbst läuft noch bis zum Erreichen des maximalen Zählerstandes weiter und stoppt dann.</p> <p>*: Bei Sekundenzähler **: Bei Stunden-Zähler</p> <p>Dieser Parameter ist nur sichtbar, wenn der Parameter "Grenzwertvorgabe" auf "ja, wie Parameter" eingestellt ist.</p>	

Startwertvorgabe	<p>nein</p> <p>ja, wie Parameter</p> <p>ja, wie über Objekt empfangen</p>
<p>Bei Verwendung des Rückwärtszählers kann optional ein Startwert vorgegeben werden. Dieser Parameter gibt an, ob der Startwert über einen separaten Parameter eingestellt oder durch ein eigenes Kommunikationsobjekt vom Bus aus individuell angepasst werden kann. Die Einstellung "Nein" deaktiviert den Startwert. Dieser Parameter ist nur in der Konfiguration "Zählerart =Rückwärtszähler" sichtbar.</p>	

Startwert (s)*	0...2147483647*
Startwert (h)**	0...65535**
<p>Hier wird der Startwert des Rückwärtszähler eingestellt. Nach der Initialisierung beginnt der Zähler den vorgegebenen Wert stundenweise bis auf den Wert "0" herunterzuzählen. Ist dieser Endwert erreicht, wird über das Objekt "Ablauf Betriebsstundenzähler" ein "EIN"-Telegramm übertragen.</p> <p>*: Bei Sekunden-Zähler **: Bei Stunden-Zähler</p> <p>Dieser Parameter ist nur sichtbar, wenn der Parameter "Startwertvorgabe" auf "ja, wie Parameter" eingestellt ist.</p>	

Sendeverhalten des Zählwertes	<p>zyklisch</p> <p>bei Änderung um Intervallwert</p>
<p>Der aktuelle Zählerstand des Betriebsstundenzählers kann aktiv über das Kommunikationsobjekt "Wert Betriebsstundenzähler" auf den KNX ausgesendet werden.</p> <p>zyklisch: Der Zählerstand wird zyklisch und bei Änderung auf den KNX ausgesendet.</p> <p>bei Änderung um Intervallwert: Der Zählerstand wird nur bei Änderung auf den KNX ausgesendet.</p>	

Zeit für zyklisches Senden Stunden (0...23)	0...23
<p>Dieser Parameter definiert die Zykluszeit für das zyklische Senden. Einstellung der Stunden der Zykluszeit.</p>	

Minuten (0...59)	0...15...59
Einstellung der Minuten der Zykluszeit.	
Sekunden (10...59)	10...59
Einstellung der Sekunden der Zykluszeit. Dies Parameter zur Zykluszeit sind nur sichtbar, wenn der Parameter "Sendeverhalten des Zählwertes" auf "zyklisch" eingestellt ist.	
Zählwertintervall	0...3600...2147483647* 0...1...65535**
Hier wird das Intervall des Zählwertes für das automatische Senden eingestellt. Nach dem an dieser Stelle parametrisierten Zeitintervall wird der aktuelle Zählerstand auf den KNX ausgesendet. *: Bei Sekundenzähler **: Bei Stunden-Zähler Dieser Parameter ist nur sichtbar, wenn der Parameter "Sendeverhalten des Zählwertes" auf "bei Änderung um Intervallwert" eingestellt ist.	

8.3.12.2 Objekte Betriebsstundenzähler

Objekt-Nr.	Funktion	Name	Typ	DPT	Flag
239, 246	Grenzwert / Startwert Betriebsstundenzähler	Schalten... - Eingang	4 Byte	13.100	K, (L), S, -, A
<p>4-Byte Objekt zur externen Vorgabe eines Grenzwertes / Startwertes des Betriebsstundenzählers eines Schaltausgangs. Wertebereich: 0...2.147.483.647 Sekunden Dieses Objekt ist nur beim Sekundenzähler verfügbar.</p>					
Objekt-Nr.	Funktion	Name	Typ	DPT	Flag
240, 247	Grenzwert / Startwert Betriebsstundenzähler	Schalten... - Eingang	2 Byte	7.007	K, (L), S, -, A
<p>2-Byte Objekt zur externen Vorgabe eines Grenzwertes / Startwertes des Betriebsstundenzählers eines Schaltausgangs. Wertebereich: 0...65.535 Stunden Dieses Objekt ist nur beim Stundenzähler verfügbar.</p>					
Objekt-Nr.	Funktion	Name	Typ	DPT	Flag
241, 248	Neustart Betriebsstundenzähler	Schalten... - Eingang	1 Bit	1.015	K, (L), S, -, A
<p>1-Bit Objekt zum Zurücksetzen des Betriebsstundenzählers eines Schaltausgangs ("1" = Neustart, "0" = keine Reaktion).</p>					
Objekt-Nr.	Funktion	Name	Typ	DPT	Flag
242, 249	Wert Betriebsstundenzähler	Schalten... - Ausgang	4 Byte	13.100	K, (L), -, Ü, A
<p>4-Byte Objekt zum Übertragen oder Auslesen des aktuellen Zählerstands des Betriebsstundenzählers eines Schaltausgangs. Wertebereich: 0...2.147.483.647 Sekunden Der Wert des Kommunikationsobjekts geht bei Busspannungsausfall nicht verloren und wird nach Busspannungswiederkehr oder nach einem ETS-Programmievorgang aktiv auf den Bus ausgesendet. Im Auslieferungszustand ist der Wert "0". Dieses Objekt ist nur beim Sekundenzähler verfügbar.</p>					

Objekt-Nr.	Funktion	Name	Typ	DPT	Flag
243, 250	Wert Betriebsstundenzähler	Schalten... - Ausgang	2 Byte	7.007	K, (L), -, Ü, A

2-Byte Objekt zum Übertragen oder Auslesen des aktuellen Zählerstands des Betriebsstundenzählers eines Schaltausgangs.

Wertebereich: 0...65.535 Stunden

Der Wert des Kommunikationsobjekts geht bei Busspannungsausfall nicht verloren und wird nach Busspannungswiederkehr oder nach einem ETS-Programmievorgang aktiv auf den Bus ausgesendet. Im Auslieferungszustand ist der Wert "0".

Dieses Objekt ist nur beim Stundenzähler verfügbar.

Objekt-Nr.	Funktion	Name	Typ	DPT	Flag
244, 251	Ablauf Betriebsstundenzähler	Schalten... - Ausgang	1 Bit	1.002	K, (L), -, Ü, A

1-Bit Objekt zur Meldung, dass der Betriebsstundenzähler abgelaufen ist (Vorwärtszähler = Grenzwert erreicht / Rückwärtszähler = Wert "0" erreicht). Bei einer Meldung wird der Objektwert aktiv auf den KNX ausgesendet ("1" = Meldung aktiv / "0" = Meldung inaktiv).

Der Wert des Kommunikationsobjektes geht bei Busspannungsausfall nicht verloren und wird nach Busspannungswiederkehr oder nach einem ETS-Programmievorgang aktiv auf den Bus ausgesendet.

9 Eingänge

9.1 Allgemeine Einstellungen

Einleitung

Das Gerät verfügt über drei Eingänge mit einem gemeinsamen Bezugspotential. An diese Eingänge können wahlweise potentialfreie Schalter-, Taster oder andere Kontakte (z. B. Magnetkontakte) oder alternativ Leckage- und Betauungssensoren (Zubehör) angeschlossen werden. Darüber hinaus ist es möglich, an Eingang 3 einen NTC-Temperaturfühler zur Messung einer Fußboden- oder Raumtemperatur anzuklemmen.

Die Eingänge 1 und 2 wirken in Abhängigkeit der ETS-Parametrierung in der Anwendung für Schalter, Taster oder Kontakte entweder intern auf die Relaisausgänge oder alternativ getrennt auf den KNX. Eingang 3 wirkt bedarfsweise immer auf den KNX. Bei interner Wirkung bedienen die Eingänge 1 und 2 unmittelbar den Jalousieausgang in einer festgelegten Konfiguration oder die Schaltausgänge in einer anpassbaren Funktionsweise.

Bei Wirkung auf den KNX können durch die Eingänge individuell Telegramme zum Schalten oder Dimmen, zur Jalousiesteuerung oder Wertgeberanwendung (Dimmwertgeber, Lichtszenennebenstelle, Farb- oder Farbtemperaturwertgeber) ausgesendet werden. Sie funktionieren dann wie die Eingänge einer Tasterschnittstelle.

- i** Die interne Wirkung der Eingänge 1 und 2 auf den Jalousieausgang entspricht dem Auslieferungszustand (unprogrammiertes Gerät). Hierdurch kann ein angeschlossener Rollladen- oder Jalousieantrieb bereits auf der Baustelle nur durch Anlegen der Busspannung und ohne die Verwendung weiterer KNX Sensoren in Betrieb genommen und bedient werden.

Konfiguration der Eingänge

Der Parameter "Eingänge wirken intern auf Ausgang" auf der Parameterseite "Allgemein -> Allgemein Eingänge" definiert die Verwendung der Eingänge.

- Den Parameter "Eingänge wirken intern auf Ausgang" aktivieren.

Die Eingänge 1 und 2 wirken ausschließlich intern direkt auf die Relaisausgänge des Gerätes und besitzen im Applikationsprogramm keine eigenen Parameter. Die Wirkungsweise der Eingänge ist abhängig von der Funktion der Ausgänge (Jalousieausgang oder Schaltausgang). Bei Verwendung der Relais als Schaltausgänge kann die Wirkungsweise der Eingänge (Einflächenbedienung oder Zweiflächenbedienung) parametrisiert werden.

Der Eingang 3 wirkt unabhängig von den Relaisausgängen und den anderen Eingängen separat auf den KNX. In Abhängigkeit der ETS-Konfiguration können in der Anwendung für Schalter, Taster oder Kontakte für den Eingang 3 die Funktionen "Schalten", "Dimmen", "Jalousie", "Wertgeber", "Szenennebenstelle", "2-Kanal-Bedienung" und "Reglernebenstelle" individuell eingestellt werden. Bei der Einstellung "keine Funktion" ist der Eingang 3 deaktiviert.
 - Den Parameter "Eingänge wirken intern auf Ausgang" deaktivieren.

Die drei Eingänge des Gerätes wirken unabhängig von den Relaisausgängen und voneinander getrennt auf den KNX. In Abhängigkeit der ETS-Konfiguration können in der Anwendung für Schalter, Taster oder Kontakte für jeden Eingang die Funktionen "Schalten", "Dimmen", "Jalousie", "Wertgeber", "Szenennebenstelle", "2-Kanal-Bedienung" und "Reglernebenstelle" individuell eingestellt werden. Bei der Einstellung "keine Funktion" ist der entsprechende Eingang deaktiviert.

In der Anwendung für Betauungs- und Leckagesensoren werden die Eingänge automatisch durch die Applikation auf die Funktion "Schalten" konfiguriert. Beim Auslösen des angeschlossenen Sensors wird ein EIN-Telegramm, beim Zurücksetzen des Sensors ein AUS-Telegramm auf den KNX gesendet. Die Entprellzeit ist durch den gleichnamigen Parameter auf die verwendbaren Sensoren voreingestellt. Die Zeit kann jedoch im Bedarfsfall individuell je Eingang eingestellt werden. Es sind die Hinweise aus der Dokumentation der Betauungs- und Leckagesensoren zu beachten!

Sofern der Eingang 3 als Eingang für einen Temperaturfühler verwendet wird, sind im Applikationsprogramm Parameter verfügbar, die die Erfassung des Messwertes, den Temperaturabgleich und das Sendeverhalten des Temperaturwertes festlegen. Der bedrahtete Temperaturfühler kann mit einem externen Temperaturwert kombiniert werden. Hierdurch ist eine Messwertbildung aus bis zu zwei Messwerten möglich.
- i** Es sind ausschließlich die im Zubehör gelisteten Betauungs-/Leckagesensoren und NTC-Temperaturfühler zu verwenden. Bei anderen Sensoren können Funktionsfehler auftreten.
- i** Die Entprellzeit der angeschlossenen Schalter oder Taster ist bei interner Wirkung auf die Relaisausgänge immer fest auf 30 ms eingestellt.

- i** Nach Busspannungswiederkehr zeigen die Eingänge bei interner Wirkung keine Reaktion. Erst bei einem Signalwechsel wird die vorgesehene Reaktion ausgeführt. Das Gerät reagiert erst dann auf Zustandswechsel der Eingangssignale, wenn die parametrisierte "Verzögerung nach Busspannungswiederkehr" abgelaufen ist. Innerhalb der Verzögerung werden an den Eingängen anliegende Signale nicht ausgewertet und ignoriert. Im Auslieferungszustand des Gerätes ist die Verzögerung nach Busspannungswiederkehr auf 2 Sekunden voreingestellt.

Der Parameter "Funktionsweise" auf der Parameterseite "Allgemein -> Allgemein Eingänge" legt fest, wie die Eingänge 1 und 2 im Fall einer internen Wirkung auf die Relaisausgänge arbeiten. Die Einstellung dieses Parameters passt die Eingänge auf die angeschlossenen Schalter oder Taster an.

- Funktionsweise der Eingänge 1 und 2 bei Ansteuerung des internen Jalousieausgangs

In diesem Anwendungsfall ist die Funktionsweise der Eingänge 1 und 2 vordefiniert und nicht veränderbar. Die Eingänge wirken gemeinsam direkt auf den Jalousieausgang ohne KNX Kommunikation. In dieser Anwendung kann beispielsweise ein Jalousie-Schalter oder Taster angeschlossen werden. Eine zeitgleiche Betätigung beider Eingänge ist zu vermeiden. Die Auswertung der Eingangssignale kann der folgenden Tabelle entnommen werden.

Eingang	Taster (Schließer)	Funktion
1	kurz betätigen (< 0,4 s)	Stopp
1	kurz betätigen (< 0,9 s)	Lamellen verstellen AUF
1	lang betätigen (> 0,9 s)	Auffahren
2	kurz betätigen (< 0,4 s)	Stopp
2	kurz betätigen (< 0,9 s)	Lamellen verstellen AB
2	lang betätigen (> 0,9 s)	Abfahren



Bild 30: Funktionsweise der Eingänge bei Ansteuerung des internen Jalousieausgangs

- Funktionsweise der Eingänge 1 und 2 bei Ansteuerung der internen Schalt-
ausgänge als Einflächenbedienung

In diesem Anwendungsfall muss der Parameter "Funktionsweise" auf die Einstellung "Einflächenbedienung (E1 -> SA1, E2 -> SA2)" eingestellt werden. Der Eingang 1 (E1) wirkt dann direkt auf den Schaltausgang 1 (SA1), Eingang 2 (E2) wirkt direkt auf den Schaltausgang 2 (SA2), jeweils ohne KNX Kommunikation. In dieser Anwendung können z. B. Schalter oder Klingeltaster angeschlossen werden.

Eingang	Schalter, Taster (Schließer)	Funktion
1	Kontakt geschlossen	SA1 EIN
1	Kontakt geöffnet	SA1 AUS
2	Kontakt geschlossen	SA2 EIN
2	Kontakt geöffnet	SA2 AUS

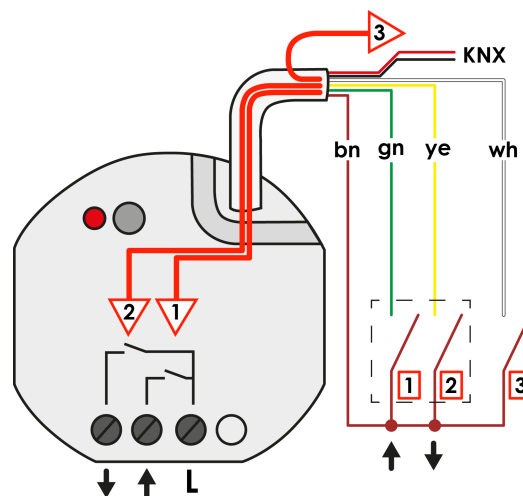

Bild 31: Funktionsweise der Eingänge bei Ansteuerung der internen Schaltausgänge als Einflächenbedienung

- Funktionsweise der Eingänge 1 und 2 bei Ansteuerung des internen Schalt-
ausgangs 1 als Zweiflächenbedienung

Hierzu muss der Parameter "Funktionsweise" auf die Einstellung "Zweiflächenbedienung (E1 & E2 -> SA1)" eingestellt werden. Die Eingänge 1 (E1) und 2 (E2) wirken dann gemeinsam direkt auf den Schaltausgang 1 (SA1) ohne KNX Kommunikation. In dieser Anwendung kann beispielsweise ein 2-fach Wipptaster angeschlossen werden. Der zweite Schaltausgang kann bei dieser Konfiguration ausschließlich über den KNX angesteuert werden.

Eingang	Taster (Schließer)	Funktion
1	Kontakt geschlossen	SA1 EIN
1	Kontakt geöffnet	---
2	Kontakt geschlossen	SA1 AUS
2	Kontakt geöffnet	---

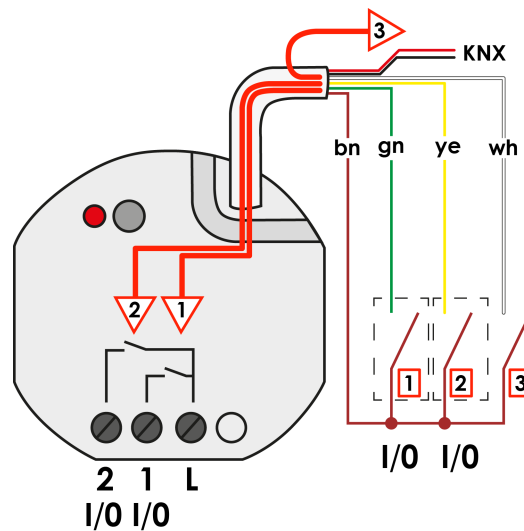

Bild 32: Funktionsweise der Eingänge bei Ansteuerung des internen Schaltausgangs 1 als Zweiflächenbedienung

- Funktionsweise der Eingänge 1 und 2 bei Ansteuerung des internen Schalt-
ausgangs 2 als Zweiflächenbedienung

Hierzu muss der Parameter "Funktionsweise" auf die Einstellung "Zweiflächenbedienung (E1 & E2 -> SA2)" eingestellt werden. Die Eingänge 1 (E1) und 2 (E2) wirken dann gemeinsam direkt auf den Schaltausgang 2 (SA2) ohne KNX Kommunikation. In dieser Anwendung kann beispielsweise ein 2-fach Wipptaster angeschlossen werden. Der erste Schaltausgang kann bei dieser Konfiguration ausschließlich über den KNX angesteuert werden.

Eingang	Taster (Schließer)	Funktion
1	Kontakt geschlossen	SA2 EIN
1	Kontakt geöffnet	---
2	Kontakt geschlossen	SA2 AUS
2	Kontakt geöffnet	---

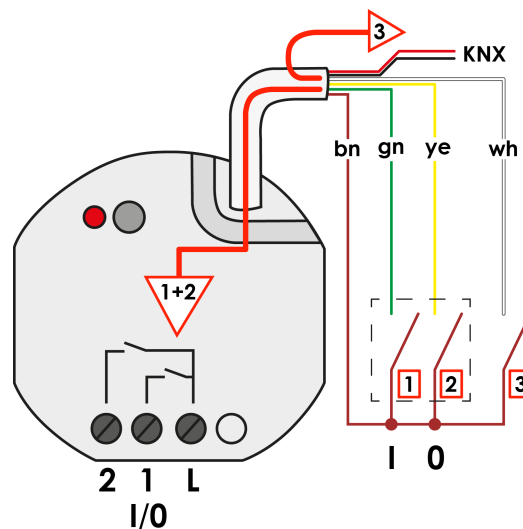

Bild 33: Funktionsweise der Eingänge bei Ansteuerung des internen Schaltausgangs 2 als Zweiflächenbedienung

Bezeichnung eines Eingangs

Für jeden Eingang kann optional eine Bezeichnung vergeben werden. Die Bezeichnung soll die Verwendung des Eingangs verdeutlichen (z. B. "Kontakt Fenster", "Schalter Licht") und wird ausschließlich in der ETS im Text der Parameterseiten und Kommunikationsobjekte verwendet.

Verzögerung nach Busspannungswiederkehr

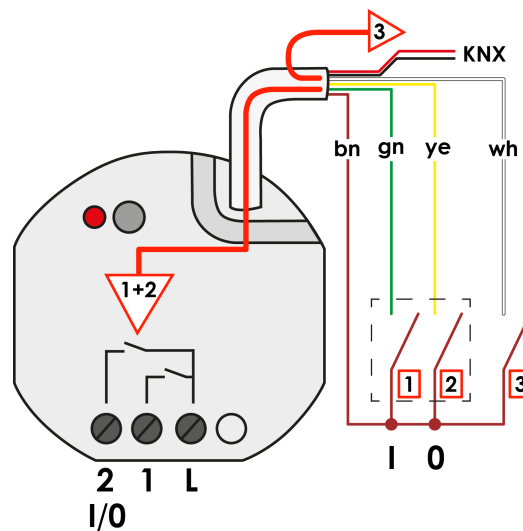
Sofern die Eingänge auf den KNX wirken, kann separat für jeden Eingang festgelegt werden, ob eine Reaktion nach einem Gerätereset (Busspannungswiederkehr oder ETS-Programmierungsvorgang) erfolgen soll. So kann in Abhängigkeit des Eingangssignals oder zwangsgesteuert ein definiertes Telegramm auf den KNX ausgesendet werden. Die parametrisierte "Verzögerung nach Busspannungswiederkehr" für die Eingänge auf der Parameterseite "Allgemein -> Allgemein Eingänge" muss vollständig abgelaufen sein, bis dass die eingestellte Reaktion ausgeführt wird. Innerhalb der Verzögerung werden an den Eingängen anliegende Signale nicht ausgewertet und somit ignoriert. Die Verzögerungszeit wird allgemein für alle Eingänge konfiguriert.

- i** Wenn an den Eingängen ein Betauungs- oder Leckagesensor angeschlossen ist, sollte die Verzögerung nach Busspannungswiederkehr nicht kleiner als 5 Sekunden konfiguriert werden.
- i** Im Auslieferungszustand des Gerätes ist die Verzögerung nach Busspannungswiederkehr auf 2 Sekunden voreingestellt.

9.1.1 Parameter Konfiguration Eingänge

Allgemein -> Allgemein Eingänge

Eingänge wirken intern auf Ausgang	Checkbox (ja / nein)
<p>Die Eingänge 1 und 2 wirken in Abhängigkeit der ETS-Parametrierung in der Anwendung für Schalter, Taster oder Kontakte entweder intern auf die Relaisausgänge oder alternativ getrennt auf den KNX. Eingang 3 wirkt bedarfsweise immer auf den KNX. Bei interner Wirkung bedienen die Eingänge 1 und 2 unmittelbar den Jalousieausgang in einer festgelegten Konfiguration oder die Schaltausgänge in einer anpassbaren Funktionsweise.</p> <p>Dieser Parameter definiert die Verwendung der Eingänge.</p> <p>Parameter aktiviert: Die Eingänge 1 und 2 wirken ausschließlich intern direkt auf die Relaisausgänge des Gerätes und besitzen im Applikationsprogramm keine eigenen Parameter. Der Eingang 3 wirkt unabhängig von den Relaisausgängen und den anderen Eingängen separat auf den KNX.</p> <p>Parameter deaktiviert: Die drei Eingänge des Gerätes wirken unabhängig von den Relaisausgängen und voneinander getrennt auf den KNX.</p>	

Funktionsweise	<p>Zweiflächenbedienung (E1 & E2 -> JA)</p> <p>Einflächenbedienung (E1 -> SA1, E2 -> SA2)</p> <p>Zweiflächenbedienung (E1 & E2 -> SA1)</p> <p>Zweiflächenbedienung (E1 & E2 -> SA2)</p>
<p>Die Wirkungsweise der Eingänge ist abhängig von der Funktion der Ausgänge (Jalousieausgang oder Schaltausgang). Bei Verwendung der Relais als Schaltausgänge kann die Wirkungsweise der Eingänge (Einflächenbedienung oder Zweiflächenbedienung) parametrierbar werden. An dieser Stelle wird festgelegt, wie die Eingänge 1 und 2 im Fall einer internen Wirkung auf die Relaisausgänge arbeiten. Die Einstellung dieses Parameters passt die Eingänge auf die angeschlossenen Schalter oder Taster an.</p> <p>Zweiflächenbedienung (E1 & E2 -> JA): In diesem Anwendungsfall wirken die Eingänge 1 und 2 intern auf den Jalousieausgang ohne KNX Kommunikation. Die Funktionsweise der Eingänge ist dann vordefiniert und nicht veränderbar. In dieser Anwendung kann beispielsweise ein Jalousie-Schalter oder Taster angeschlossen werden. Eine zeitgleiche Betätigung beider Eingänge ist zu vermeiden. Diese Einstellung entspricht dem Auslieferungszustand des Geräts. Diese Einstellung ist nur bei der Verwendung der Relais als Jalousieausgang verfügbar.</p> <p>Einflächenbedienung (E1 -> SA1, E2 -> SA2): Der Eingang 1 (E1) wirkt direkt auf den Schaltausgang 1 (SA1), Eingang 2 (E2) wirkt direkt auf den Schaltausgang 2 (SA2), jeweils ohne KNX Kommunikation. In dieser Anwendung können z. B. Schalter oder Klingeltaster angeschlossen werden.</p> <p>Zweiflächenbedienung (E1 & E2 -> SA1): Die Eingänge 1 (E1) und 2 (E2) wirken gemeinsam direkt auf den Schaltausgang 1 (SA1) ohne KNX Kommunikation. In dieser Anwendung kann beispielsweise ein 2-fach Wipptaster angeschlossen werden. Der zweite Schaltausgang kann bei dieser Konfiguration ausschließlich über den KNX angesteuert werden.</p> <p>Zweiflächenbedienung (E1 & E2 -> SA2): Die Eingänge 1 (E1) und 2 (E2) wirken gemeinsam direkt auf den Schaltausgang 2 (SA2) ohne KNX Kommunikation. In dieser Anwendung kann beispielsweise ein 2-fach Wipptaster angeschlossen werden. Der erste Schaltausgang kann bei dieser Konfiguration ausschließlich über den KNX angesteuert werden.</p>	

Verzögerung nach Busspannungswiederkehr Minuten (0...59)	0...59
<p>Sofern die Eingänge auf den KNX wirken, kann separat für jeden Eingang festgelegt werden, ob eine Reaktion nach einem Gerätereset (Busspannungswiederkehr oder ETS-Programmervorgang) erfolgen soll. So kann in Abhängigkeit des Eingangssignals oder zwangsgesteuert ein definiertes Telegramm auf den KNX ausgesendet werden. Die parametrisierte "Verzögerung nach Busspannungswiederkehr" für die Eingänge auf der Parameterseite "Allgemein -> Allgemein Eingänge" muss vollständig abgelaufen sein, bis dass die eingestellte Reaktion ausgeführt wird. Innerhalb der Verzögerung werden an den Eingängen anliegende Signale nicht ausgewertet und somit ignoriert. Die Verzögerungszeit wird allgemein für alle Eingänge konfiguriert.</p> <p>Wenn an den Eingängen ein Betauungs- oder Leckagesensor angeschlossen ist, sollte die Verzögerung nach Busspannungswiederkehr nicht kleiner als 5 Sekunden konfiguriert werden.</p> <p>Einstellung der Minuten der Verzögerungszeit.</p>	

Sekunden (0...59)	0...5...59
Einstellung der Sekunden der Verzögerungszeit.	

Eingang... -> E... - Funktion

Bezeichnung des Eingangs	Freier Text
<p>Der in diesem Parameter eingegebene Text wird in den Namen der Kommunikationsobjekte übernommen und dient der Kennzeichnung des Eingangs im ETS-Parameterfenster (z. B. "Kontakt Fenster", "Schalter Licht"). Der Text wird nicht in das Gerät programmiert.</p>	

Funktionsweise	Schalter, Taster oder Kontakte Betauungs-/Leckagesensor Temperaturfühler (NTC)
<p>An die Eingänge können wahlweise potentialfreie Schalter-, Taster oder andere Kontakte (z. B. Magnetkontakte) oder alternativ Leckage- und Betauungssensoren (Zubehör) angeschlossen werden. Darüber hinaus ist es möglich, an Eingang 3 einen NTC-Temperaturfühler zur Messung einer Fußboden- oder Raumtemperatur anzuklemmen.</p> <p>Schalter, Taster oder Kontakte: Der Eingang wirkt unabhängig von den Relaisausgängen auf den KNX. Die Funktionen "Schalten", "Dimmen", "Jalousie", "Wertgeber", "Szenennebenstelle", "2-Kanal-Bedienung" und "Reglernebenstelle" können individuell eingestellt werden. Bei der Einstellung "keine Funktion" ist der Eingang deaktiviert.</p> <p>Betauungs-/Leckagesensor: Bei dieser Einstellung wird der Eingang automatisch durch die Applikation auf die Funktion "Schalten" konfiguriert. Beim Auslösen des angeschlossenen Sensors wird ein EIN-Telegramm, beim Zurücksetzen des Sensors ein AUS-Telegramm auf den KNX gesendet. Die Entprellzeit ist durch den gleichnamigen Parameter auf die verwendbaren Sensoren voreingestellt. Die Zeit kann jedoch im Bedarfsfall individuell je Eingang eingestellt werden. Es sind die Hinweise aus der Dokumentation der Betauungs- und Leckagesensoren zu beachten!</p> <p>Temperaturfühler (NTC): Diese Einstellung ist nur für Eingang 3 verfügbar. Sofern diese Einstellung gewählt ist, kann Eingang 3 als Eingang für einen Temperaturfühler verwendet werden. Im Applikationsprogramm sind dann Parameter verfügbar, die die Erfassung des Messwertes, den Temperaturabgleich und das Sendeverhalten des Temperaturwertes festlegen. Der bedrahtete Temperaturfühler kann mit einem externen Temperaturwert kombiniert werden. Hierdurch ist eine Messwertbildung aus bis zu zwei Messwerten möglich.</p>	

Funktion	keine Funktion Schalten Dimmen Jalousie Wertgeber Szenennebenstelle 2-Kanal Bedienung Reglernebenstelle
<p>Bei Wirkung auf den KNX können durch die Eingänge individuell Telegramme zum Schalten oder Dimmen, zur Jalousiesteuerung oder Wertgeberanwendung (Dimmwertgeber, Lichtszenennebenstelle, Farb- oder Farbtemperaturwertgeber) ausgesendet werden. Sie funktionieren dann wie die Eingänge einer Tasterschnittstelle.</p> <p>An dieser Stelle wird die Funktion des Eingangs festgelegt.</p>	

9.2 Schalten

Für jeden Eingang, dessen Funktion auf "Schalten" eingestellt ist, sind zwei 1-Bit-Kommunikationsobjekte verfügbar. Über die Parameter kann bestimmt werden, welchen Wert das Objekt "Schalten" jeweils beim Schließen und Öffnen des Kontaktes erhält (EIN, AUS, UM). Eine Unterscheidung zwischen einer kurzen oder einer langen Betätigung findet nicht statt.

Optional kann bei Verwendung des Bedienbefehls "UM" das Objekt "Schalten Rückmeldung" verwendet werden, um den Schaltzustand des Eingangs seitens des KNX umzuschalten (beispielsweise bei Verwendung mehrerer Bedieneinrichtungen).

Verhalten nach Busspannungswiederkehr

Das Kommunikationsobjekt "Schalten" eines Eingangs kann nach einem Gerätereset (Busspannungswiederkehr oder ETS-Programmierungsvorgang) initialisiert werden. Dazu ist der Parameter "Nach Busspannungswiederkehr" auf die gewünschte Reaktion zu konfigurieren. Bei den Einstellungen "EIN-Telegramm" oder "AUS-Telegramm" werden Telegramme gemäß dieser Vorgabe aktiv auf den KNX ausgesendet. Bei der Einstellung "aktuellen Eingangszustand senden" wertet das Gerät den statischen Signalzustand eines Eingangs aus, und sendet in dessen Abhängigkeit das entsprechend parametrisierte Telegramm auf den Bus (Kontakt am Eingang geschlossen = Telegramm wie beim Schließen; Kontakt am Eingang geöffnet = Telegramm wie beim Öffnen). Wenn in diesem Fall der vom aktuellen Zustand abhängige Flankenbefehl auf "keine Reaktion" konfiguriert ist, sendet das Gerät zur Initialisierung auch kein Telegramm aus.

- i** Sofern für die Eingänge eine Verzögerung nach Busspannungswiederkehr eingestellt ist, sendet das Gerät die Telegramme erst dann aus, wenn die Verzögerung abgelaufen ist.

9.2.1 Parameter Schalten

Eingang... -> E... - Funktion

Entprellzeit (10...255 ms)	10...255
Dieser Parameter legt die Zeit der Entprellung individuell für den Eingang fest. Entsprechend der hier eingestellten Zeit wird das Eingangssignal am Eingang verzögert ausgewertet.	
Beim Schließen des Kontaktes	keine Reaktion EIN AUS UM
Dieser Parameter bestimmt die Reaktion, wenn der am Eingang angeschlossene Kontakt geschlossen wird.	

Beim Öffnen des Kontaktes	keine Reaktion EIN AUS UM
Dieser Parameter bestimmt die Reaktion, wenn der am Eingang angeschlossene Kontakt geöffnet wird.	
Nach Busspannungswiederkehr	keine Reaktion aktuellen Eingangszustand senden EIN-Telegramm senden AUS-Telegramm senden
<p>An dieser Stelle wird das Verhalten des Eingangs nach einem Gerätereset (Busspannungswiederkehr, ETS-Programmierungsvorgang) festgelegt. Sofern für die Eingänge eine Verzögerung nach Busspannungswiederkehr eingestellt ist, führt das Gerät die an dieser Stelle vorgegebene Reaktion erst dann aus, wenn die Verzögerung abgelaufen ist.</p> <p>keine Reaktion: Das Gerät sendet zur Initialisierung kein Telegramm aus.</p> <p>aktuellen Eingangszustand senden: Bei dieser Einstellung wertet das Gerät den statischen Signalzustand eines Eingangs aus, und sendet in dessen Abhängigkeit das entsprechend parametrisierte Telegramm auf den Bus (Kontakt am Eingang geschlossen = Telegramm wie beim Schließen; Kontakt am Eingang geöffnet = Telegramm wie beim Öffnen)</p> <p>EIN-Telegramm senden: Das Gerät sendet für den Eingang über das Kommunikationsobjekt "Schalten" einen EIN-Befehl aus.</p> <p>AUS-Telegramm senden: Das Gerät sendet für den Eingang über das Kommunikationsobjekt "Schalten" einen AUS-Befehl aus.</p>	

9.2.2 Objekte Schalten

Objekt-Nr.	Funktion	Name	Typ	DPT	Flag
471, 474, 477	Schalten	Eingang... - Ausgang	1 Bit	1.001	K, (L), -, Ü, A
1-Bit Objekt zum Senden von Schalttelegrammen (EIN, AUS).					
Objekt-Nr.	Funktion	Name	Typ	DPT	Flag
472, 475, 478	Schalten Rückmeldung	Eingang... - Eingang	1 Bit	1.001	K, -, S, -, A
1-Bit Objekt zum Empfangen von Rückmeldetelegrammen (EIN, AUS) weiterer Bedienstellen.					

9.3 Dimmen

Für jeden Eingang, dessen Funktion auf "Dimmen" eingestellt ist, sind zwei 1-Bit-Objekte und ein 4-Bit- oder ein 3-Byte-Objekt verfügbar. Generell sendet das Gerät bei einem kurzen Signal am Eingang (geschlossener Kontakt) ein Schalttelegramm und bei einem langen Signal ein Dimmtelegramm aus. Nach einem langen Signal sendet das Gerät in der Standard-Parametrierung beim Öffnen des Kontaktes ein Telegramm zum Stoppen des Dimmvorgangs. Wie lange ein Signal andauern muss, bis das Gerät es als lang erkennt, ist in den Parametern einstellbar. Gedimmt werden kann die Helligkeit oder die Farbtemperatur.

Bei der Ansteuerung eines Aktors durch mehrere Bedienstellen ist es erforderlich, dass der Aktor seinen Schaltzustand an das 1-Bit-Objekt "Schalten Rückmeldung" des Eingangs zurückmeldet. Durch die Rückmeldung erkennt das Gerät, dass der Aktor durch eine Bedienung an einer anderen Stelle seinen Schaltzustand verändert hat und passt die Dimmrichtung entsprechend an.

Die Dimmrichtung wird stets nur lokal ausgewertet und umgeschaltet, sofern der Aktor durch Bedienungen an mehreren Stellen seinen Schaltzustand nicht verändert (z. B. Beleuchtung EIN / nur Verändern des Helligkeitswerts). Die 4-Bit-Dimmobjekte sowie das 3-Byte-Kombiobjekt werden über den KNX nicht nachgeführt.

Erweiterte Konfigurationsmöglichkeiten

Das Gerät verfügt für die Dimmfunktion über erweiterte Parameter. Nach Bedarf können die erweiterten Parameter aktiviert und somit sichtbar geschaltet werden.

Die erweiterten Parameter bestimmen, ob das Gerät mit einem Dimmtelegramm den gesamten Einstellbereich des Aktors stufenlos abdecken kann ("Heller / Kälter dimmen um 100%", "Dunkler / Wärmer dimmen um 100%") oder ob der Dimmvorgang in mehrere kleine Stufen (50%, 25%, 12,5%, 6%, 3%, 1,5%) unterteilt werden soll. Beim stufenlosen Dimmen (100%) sendet das Gerät nur zu Beginn eines langen Signals ein Telegramm, um den Dimmvorgang zu starten und beim Öffnen des Kontaktes am Eingang in der Regel ein Stopptelegamm. Beim Dimmen in kleineren Stufen kann es sinnvoll sein, dass das Gerät bei anhaltendem Signal das Dimmtelegramm mit einer einstellbaren Zeit automatisch wiederholt (Parameter "Telegrammwiederholung"). Dafür kann dann beim Öffnen des Kontaktes auf das Stopptelegamm verzichtet werden.

- i** Bei unsichtbar geschalteten erweiterten Parametern ("Erweiterte Parameter = deaktiviert") wird der Dimmbereich auf 100 %, das Stopptelegamm aktiviert und die Telegrammwiederholung deaktiviert.

Verhalten nach Busspannungswiederkehr

Das Kommunikationsobjekt "Schalten" eines Eingangs kann nach einem Gerätereset (Busspannungswiederkehr oder ETS-Programmierungsvorgang) initialisiert werden. Dazu ist der Parameter "Nach Busspannungswiederkehr" auf die gewünschte Reaktion zu konfigurieren. Bei den Einstellungen "EIN-Telegramm" oder "AUS-Telegramm" werden Telegramme gemäß dieser Vorgabe aktiv auf den KNX ausgesendet.

- i** Sofern für die Eingänge eine Verzögerung nach Busspannungswiederkehr eingestellt ist, sendet das Gerät die Telegramme erst dann aus, wenn die Verzögerung abgelaufen ist.

9.3.1 Dimmen von Helligkeit

In der Standard-Parametrierung wird die Helligkeit gedimmt, weshalb der Parameter "Farbtemperatursteuerung" deaktiviert ist.

- i** Auch bei aktivierter "Farbtemperatursteuerung" kann bei Verwendung des Kombiobjektes die Helligkeit gedimmt werden.

Die Funktion "Dimmen" mit der Verstellung von Helligkeit unterscheidet zwischen der Zweiflächenbedienung und der Einflächenbedienung. Der Parameter "Helligkeit beim Schließen des Kontaktes" legt das Einflächen- oder Zweiflächendimmprinzip fest.

Zweiflächenbedienung	Einflächenbedienung
Heller (EIN)	Heller / Dunkler (UM)
Dunkler (AUS)	Heller (UM)
	Dunkler (UM)

Bei der Zweiflächenbedienung sendet das Gerät bei einem kurzen Signal ein Telegramm zum Einschalten oder Ausschalten und bei einem langen Signal ein Telegramm zum aufwärts Dimmen ("Heller") oder zum abwärts Dimmen ("Dunkler").

Bei der Einflächenbedienung sendet das Gerät bei einem kurzen Signal der abwechselnd Einschalt- und Ausschalttelegramme ("UM") und bei einem langen Signal abwechselnd die Telegramme "Heller" und "Dunkler".

9.3.2 Dimmen von Farbtemperatur

Bei aktivierter "Farbtemperatursteuerung" kann nur die Farbtemperatur über ein Einzelobjekt gedimmt werden.

- i** Auch bei aktivierter "Farbtemperatursteuerung" kann bei Verwendung des Kombiobjektes die Helligkeit gedimmt werden.

Die Funktion "Dimmen" mit der Verstellung der Farbtemperatur unterscheidet zwischen der Zweiflächenbedienung und der Einflächenbedienung. Der Parameter "Farbtemperatur beim Schließen des Kontaktes" legt das Einflächen- oder Zweiflächendimmprinzip fest.

Zweiflächenbedienung	Einflächenbedienung
Kälter (EIN)	Kälter / Wärmer (UM)
Wärmer (AUS)	Kälter (UM)
	Wärmer (UM)

Bei der Zweiflächenbedienung sendet das Gerät bei einem kurzen Signal ein Telegramm zum Einschalten oder Ausschalten und bei einem langen Signal ein Telegramm zum kälter Dimmen oder zum wärmer Dimmen.

Bei der Einflächenbedienung sendet das Gerät bei einem kurzen Signal der abwechselnd Einschalt- und Ausschalttelegramme ("UM") und bei einem langen Signal abwechselnd die Telegramme "Kälter" und "Wärmer".

9.3.3 Dimmen von Helligkeit und Farbtemperatur

Bei aktivierter "Farbtemperatursteuerung" kann sowohl die Helligkeit als auch die Farbtemperatur bei Verwendung des Kombiobjektes gedimmt werden.

Die Funktion "Dimmen" mit der Verstellung von Helligkeit und Farbtemperatur unterscheidet zwischen der Zweiflächenbedienung und der Einflächenbedienung. Der Parameter "Helligkeit + Farbtemperatur beim Schließen des Kontaktes" legt das Einflächen- oder Zweiflächendimmprinzip fest.

Zweiflächenbedienung	Einflächenbedienung
Heller + Kälter (EIN)	Heller + Kälter / Dunkler + Wärmer (UM)
Dunkler + Wärmer (AUS)	Heller + Kälter (UM)
	Dunkler + Wärmer (UM)

Bei der Zweiflächenbedienung sendet das Gerät bei einem kurzen Signal ein Telegramm zum Einschalten oder Ausschalten und bei einem langen Signal ein Telegramm zum heller und kälter Dimmen oder zum dunkler und wärmer Dimmen.

Bei der Einflächenbedienung sendet das Gerät bei einem kurzen Signal der jeweiligen Taste abwechselnd Einschalt- und Ausschalttelegramme ("UM") und bei einem langen Signal abwechselnd die Telegramme "Heller + Kälter" und "Dunkler + Wärmer".

9.3.4 Parameter Dimmen

Eingang... -> E... - Funktion

Entprellzeit (10...255 ms)	10...255
Dieser Parameter legt die Zeit der Entprellung individuell für den Eingang fest. Entsprechend der hier eingestellten Zeit wird das Eingangssignal am Eingang verzögert ausgewertet.	
Farbtemperatursteuerung	Checkbox (ja / nein)
Dieser Parameter aktiviert bedarfsweise die variable Farbtemperatursteuerung und damit die Tunable White Funktion. Es werden weitere Parameter sichtbar.	
Kommunikation	Einzelobjekte Kombiobjekt
Bei aktivierter Farbtemperatursteuerung kann entweder die Helligkeit oder die Farbtemperatur über ein Einzelobjekt gedimmt werden. Alternativ kann die Helligkeit und die Farbtemperatur gemeinsam über ein Kombiobjekt gesteuert werden.	
Verstellung von	Helligkeit Farbtemperatur
Bei der Kommunikation über Einzelobjekte stellt dieser Parameter ein, ob die Helligkeit oder die Farbtemperatur über das Einzelobjekt gedimmt wird.	
Helligkeit beim Schließen des Kontaktes	keine Reaktion Heller (EIN) Dunkler (AUS) Heller / Dunkler (UM) Heller (UM) Dunkler (UM)
Dieser Parameter bestimmt die Reaktion, wenn der Kontakt am Eingang geschlossen wird. Wenn das Gerät bei einem kurzen Signal umschalten soll, müssen die entsprechenden Schaltobjekte anderer Sensoren mit der gleichen Funktion miteinander verbunden sein.	
Dieser Parameter ist nur sichtbar, wenn die Farbtemperatursteuerung deaktiviert ist oder die Farbtemperatursteuerung aktiv ist und die Kommunikation über ein Einzelobjekt zur Steuerung der Helligkeit erfolgt.	

Farbtemperatur beim Schließen des Kontaktes	keine Reaktion Kälter (EIN) Wärmer (AUS) Kälter / Wärmer (UM) Kälter (UM) Wärmer (UM)
<p>Dieser Parameter bestimmt die Reaktion, wenn der Kontakt am Eingang geschlossen wird. Wenn das Gerät bei einem kurzen Signal umschalten soll, müssen die entsprechenden Schaltobjekte anderer Sensoren mit der gleichen Funktion miteinander verbunden sein.</p> <p>Dieser Parameter ist nur sichtbar, wenn die Farbtemperatursteuerung aktiv ist und die Kommunikation über ein Einzelobjekt zur Steuerung der Farbtemperatur erfolgt.</p>	
Helligkeit + Farbtemperatur beim Schließen des Kontaktes	keine Reaktion Heller + Kälter (EIN) Dunkler + Wärmer (AUS) Heller + Kälter / Dunkler + Wärmer (UM) Heller + Kälter (UM) Dunkler + Wärmer (UM)
<p>Dieser Parameter bestimmt die Reaktion, wenn der Kontakt am Eingang geschlossen wird. Wenn das Gerät bei einem kurzen Signal umschalten soll, müssen die entsprechenden Schaltobjekte anderer Sensoren mit der gleichen Funktion miteinander verbunden sein.</p> <p>Dieser Parameter ist nur sichtbar, wenn die Farbtemperatursteuerung aktiv ist und die Kommunikation über ein Kombiobjekt zur Steuerung der Helligkeit und Farbtemperatur erfolgt.</p>	
Nach Busspannungswiederkehr	keine Reaktion EIN-Telegramm senden AUS-Telegramm senden
<p>An dieser Stelle wird das Verhalten des Eingangs nach einem Gerätereset (Busspannungswiederkehr, ETS-Programmierungsvorgang) festgelegt. Sofern für die Eingänge eine Verzögerung nach Busspannungswiederkehr eingestellt ist, führt das Gerät die an dieser Stelle vorgegebene Reaktion erst dann aus, wenn die Verzögerung abgelaufen ist.</p> <p>keine Reaktion: Das Gerät sendet zur Initialisierung kein Telegramm aus.</p> <p>EIN-Telegramm senden: Das Gerät sendet für den Eingang über das Kommunikationsobjekt "Schalten" einen EIN-Befehl aus.</p> <p>AUS-Telegramm senden: Das Gerät sendet für den Eingang über das Kommunikationsobjekt "Schalten" einen AUS-Befehl aus.</p>	

Zeit zwischen Schalten und Dimmen Sekunden (0...50)	0 ... 50 s
Dieser Parameter bestimmt, wie lange ein Signal bei einem geschlossenen Kontakt andauern muss, bis ein langes Signal identifiziert und ein Dimmtelegramm ausgelöst wird. Einstellung der Sekunden der Zeit zwischen Schalten und Dimmen.	
Millisekunden (100...990)	100 ... 400 ... 990 ms
Einstellung der Millisekunden der Zeit zwischen Schalten und Dimmen.	
Erweiterte Parameter	Checkbox (ja / nein)
An dieser Stelle könne bedarfsweise die erweiterten Parameter der Dimmfunktion aktiviert und somit sichtbar geschaltet werden.	
Heller dimmen um	1,5 % 3 % 6 % 12,5 % 25 % 50 % 100 %
Mit diesem Parameter wird der relative Dimmschritt beim Hellerdimmen eingestellt. Bei jedem neuen Signal wird maximal mit der parametrisierten Schrittweite gedimmt. Besonders bei kleinen Dimmschritten ist es empfehlenswert, wenn das Gerät die Dimmtelegramme automatisch wiederholt (siehe "Telegrammwiederholung").	
Dunkler dimmen um	1,5 % 3 % 6 % 12,5 % 25 % 50 % 100 %
Mit diesem Parameter wird der relative Dimmschritt beim Dunklerdimmen eingestellt. Bei jedem neuen Signal wird maximal mit der parametrisierten Schrittweite gedimmt. Besonders bei kleinen Dimmschritten ist es empfehlenswert, wenn das Gerät die Dimmtelegramme automatisch wiederholt (siehe "Telegrammwiederholung").	

Kälter dimmen um	1,5 %
	3 %
	6 %
	12,5 %
	25 %
	50 %
	100 %

Mit diesem Parameter wird der relative Dimmschritt beim Kälterdimmen eingestellt. Bei jedem neuen Signal wird maximal mit der parametrisierten Schrittweite gedimmt. Besonders bei kleinen Dimmschritten ist es empfehlenswert, wenn das Gerät die Dimmtelegramme automatisch wiederholt (siehe "Telegrammwiederholung").

Wärmer dimmen um	1,5 %
	3 %
	6 %
	12,5 %
	25 %
	50 %
	100 %

Mit diesem Parameter wird der relative Dimmschritt beim Wärmerdimmen eingestellt. Bei jedem neuen Signal wird maximal mit der parametrisierten Schrittweite gedimmt. Besonders bei kleinen Dimmschritten ist es empfehlenswert, wenn das Gerät die Dimmtelegramme automatisch wiederholt (siehe "Telegrammwiederholung").

Stopptelegramm	Checkbox (ja / nein)
Bei aktiviertem Parameter sendet das Gerät beim Öffnen des Kontaktes ein Telegramm zum Stoppen des Dimmvorgangs aus.	

Telegrammwiederholung	Checkbox (ja / nein)
An dieser Stelle kann die Telegrammwiederholung beim Dimmen aktiviert werden. Bei aktivierter Telegrammwiederholung sendet das Gerät bei langem Tastendruck relative Dimmtelegramme (in der parametrisierten Schrittweite) zyklisch auf den KNX.	

Zeit zwischen zwei Telegrammen	200 ms
	300 ms
	400 ms
	500 ms
	750 ms
	1 s
	2 s

Dieser Parameter bestimmt, wie schnell die Telegramme zum Dimmen bei einer Telegrammwiederholung automatisch wiederholt werden.
Dieser Parameter ist nur aktivierter Telegrammwiederholung sichtbar.

9.3.5 Objekte Dimmen

Objekt-Nr.	Funktion	Name	Typ	DPT	Flag
486, 492, 498	Schalten	Eingang... - Ausgang	1 Bit	1.001	K, (L), -, Ü, A
1-Bit Objekt zum Senden von Schalttelegrammen (EIN, AUS).					
Objekt-Nr.	Funktion	Name	Typ	DPT	Flag
487, 493, 499	Dimmen Helligkeit	Eingang... - Ausgang	4 Bit	3.007	K, (L), -, Ü, A
4-Bit Einzelobjekt zum Senden von relativen Dimmtelegrammen zur Verstellung der Helligkeit.					
Objekt-Nr.	Funktion	Name	Typ	DPT	Flag
489, 495, 501	Dimmen Farbtemperatur	Eingang... - Ausgang	4 Bit	3.007	K, (L), -, Ü, A
4-Bit Objekt zum Senden von relativen Dimmtelegrammen zur Verstellung der Farbtemperatur.					
Objekt-Nr.	Funktion	Name	Typ	DPT	Flag
487, 493, 499	Dimmen Helligkeit + Farbtemperatur	Eingang... - Ausgang	3 Byte	250.600	K, (L), -, Ü, A
3-Byte Kombiobjekt zum Senden von Dimmtelegrammen zur Verstellung der Helligkeit und der Farbtemperatur in Kombination.					
Objekt-Nr.	Funktion	Name	Typ	DPT	Flag
488, 494, 500	Schalten Rückmeldung	Eingang... - Eingang	1 Bit	1.001	K, -, S, -, A
1-Bit Objekt zum Empfangen von Rückmeldetelegrammen (EIN, AUS) weiterer Bedienstellen.					

9.4 Jalousie

Für jeden Eingang, dessen Funktion auf "Jalousie" eingestellt ist, sind die 1-Bit-Objekte "Kurzzeitbetrieb" und "Langzeitbetrieb" verfügbar. Die Funktion unterscheidet zwischen der Zweiflächenbedienung (AUF, AB) und der Einflächenbedienung (UM). Der Parameter "Befehl beim Schließen des Kontaktes" legt das Einflächen- oder Zweiflächenprinzip fest.

Zweiflächenbedienung	Einflächenbedienung
AUF	UM
AB	

Bei der Zweiflächenbedienung sendet das Gerät beim Schließen des Kontaktes entsprechend der Konfiguration ein Telegramm AUF oder AB. Bei der Einflächenbedienung wird vom Gerät bei jedem Schließen des Kontaktes bei einem langen Signal die Fahrtrichtung für den Kurz- und Langzeitbetrieb umgeschaltet (UM).

Rückmeldung

Wenn der Aktor von mehreren Bedienstellen gesteuert werden kann, ist es für eine fehlerfreie Einflächenbedienung erforderlich, dass die Langzeitobjekte der Bedienstellen miteinander verbunden sind. Andernfalls könnte das Gerät nicht erkennen, wenn der Aktor von einer anderen Stelle gesteuert worden ist, woraufhin er bei der nächsten Verwendung mitunter zweimal betätigt werden müsste, um die gewünschte Reaktion zu erzielen.

Verhalten nach Busspannungswiederkehr

Das Kommunikationsobjekt "Langzeitbetrieb" eines Eingangs kann nach einem Gerätereset (Busspannungswiederkehr oder ETS-Programmierungsvorgang) initialisiert werden. Dazu ist der Parameter "Nach Busspannungswiederkehr" auf die gewünschte Reaktion zu konfigurieren. Bei den Einstellungen "AB" oder "AUF" werden Telegramme gemäß dieser Vorgabe aktiv auf den KNX ausgesendet.

- i** Sofern für die Eingänge eine Verzögerung nach Busspannungswiederkehr eingestellt ist, sendet das Gerät die Telegramme erst dann aus, wenn die Verzögerung abgelaufen ist.

Bedienkonzepte

Zur Steuerung von Jalousie-, Rollladen-, Markisen- oder ähnlichen Antrieben unterstützt das Gerät vier Bedienkonzepte, bei denen die Telegramme mit unterschiedlichem zeitlichem Ablauf ausgesendet werden. Auf diese Weise lassen sich die unterschiedlichsten Antriebskonzepte mit dem Gerät bedienen.

Bedienkonzept "Kurz - Lang – Kurz":

Bei der Wahl des Bedienkonzeptes "Kurz – Lang – Kurz" zeigt das Gerät folgendes Verhalten:



Bild 34: Bedienkonzept "Kurz-Lang-Kurz"

- Unmittelbar beim Schließen des Kontaktes sendet das Gerät ein Kurzzeittelegramm. Damit wird ein fahrender Antrieb gestoppt und die Zeit T1 ("Zeit zwischen Kurz- und Langzeitbefehl") gestartet. Wenn innerhalb von T1 der Kontakt am Eingang wieder geöffnet wird, wird kein weiteres Telegramm gesendet. Dieser Step dient zum Stoppen einer laufenden Dauerfahrt. Die "Zeit zwischen Kurz- und Langzeitbefehl" im Gerät sollte kürzer eingestellt sein, als der Kurzzeitbetrieb des Aktors, damit es hier nicht zu einem störenden Ruckeln der Jalousie kommt.
- Falls das Signal am Eingang länger als T1 anliegt, sendet das Gerät nach Ablauf von T1 ein Langzeittelegramm zum Fahren des Antriebs aus und die Zeit T2 ("Lamellenverstellzeit") wird gestartet.
- Falls innerhalb der Lamellenverstellzeit der Kontakt am Eingang geöffnet wird, sendet das Gerät ein weiteres Kurzzeittelegramm aus. Diese Funktion wird zur Lamellenverstellung einer Jalousie benutzt. Dadurch können die Lamellen innerhalb ihrer Drehung an jeder Stelle angehalten werden. Die "Lamellenverstellzeit" sollte so groß gewählt werden, wie der Antrieb für das vollständige Wenden der Lamellen benötigt. Falls die "Lamellenverstellzeit" größer gewählt wird als die komplette Fahrzeit des Antriebs, ist auch eine Tast-Funktion möglich. Hierbei fährt der Antrieb nur, solange der Kontakt am Eingang geschlossen ist.
- Falls das Signal am Eingang länger als T2 andauert, sendet das Gerät kein weiteres Telegramm. Der Antrieb fährt bis zum Erreichen der Endposition weiter.

Bedienkonzept "Lang – Kurz":

Bei der Wahl des Bedienkonzeptes "Lang – Kurz" zeigt das Gerät folgendes Verhalten:

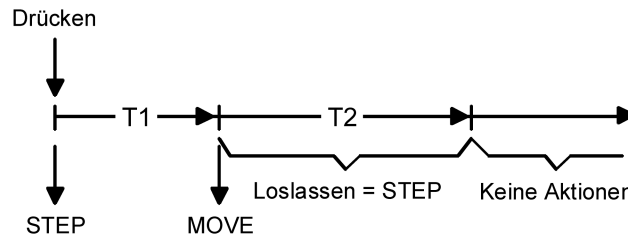

Bild 35: Bedienkonzept "Lang – Kurz"

- Unmittelbar beim Schließen des Kontaktes sendet das Gerät ein Langzeitlegramm. Damit beginnt der Antrieb zu fahren und die Zeit T1 ("Lamellenverstellzeit") wird gestartet.
- Falls der Kontakt am Eingang innerhalb der Lamellenverstellzeit wieder geöffnet wird, sendet das Gerät ein Kurzzeitlegramm aus. Diese Funktion wird zur Lamellenverstellung einer Jalousie benutzt. Dadurch können die Lamellen innerhalb ihrer Drehung an jeder Stelle angehalten werden. Die "Lamellenverstellzeit" sollte so groß gewählt werden, wie der Antrieb für das vollständige Wenden der Lamellen benötigt. Falls die "Lamellenverstellzeit" größer gewählt wird als die komplette Fahrzeit des Antriebs, ist auch eine Tast-Funktion möglich. Hierbei fährt der Antrieb nur, solange der Kontakt am Eingang geschlossen ist.
- Falls das Signal am Eingang länger als T1 andauert, sendet das Gerät kein weiteres Telegramm. Der Antrieb fährt bis zum Erreichen der Endposition weiter.

Bedienkonzept "Kurz - Lang":

Bei der Wahl des Bedienkonzeptes "Kurz – Lang" zeigt das Gerät folgendes Verhalten:

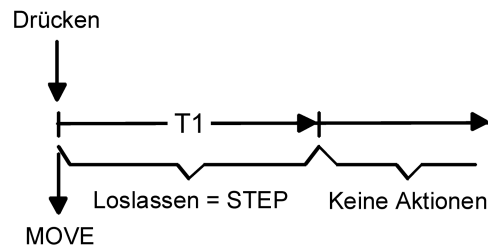

Bild 36: Bedienkonzept "Kurz - Lang"

- Unmittelbar beim Schließen des Kontaktes sendet das Gerät ein Kurzzeittelegramm. Damit wird ein fahrender Antrieb gestoppt und die Zeit T1 ("Zeit zwischen Kurz- und Langzeitbefehl") gestartet. Wenn der Kontakt am Eingang innerhalb von T1 wieder geöffnet wird, sendet das Gerät kein weiteres Telegramm. Dieser Step dient zum Stoppen einer laufenden Dauerfahrt. Die "Zeit zwischen Kurz- und Langzeitbefehl" im Gerät sollte kürzer eingestellt sein, als der Kurzzeitbetrieb des Aktors, damit es hier nicht zu einem störenden Ruckeln der Jalousie kommt.
- Falls das Signal am Eingang länger als T1 andauert, sendet das Gerät nach Ablauf von T1 ein Langzeittelegramm zum Fahren des Antriebs aus.
- Beim Öffnen des Kontaktes sendet das Gerät kein weiteres Telegramm. Der Antrieb fährt bis zum Erreichen der Endposition weiter.

Bedienkonzept "Lang – Kurz oder Kurz":

Bei der Wahl des Bedienkonzeptes "Lang – Kurz oder Kurz" zeigt das Gerät folgendes Verhalten:

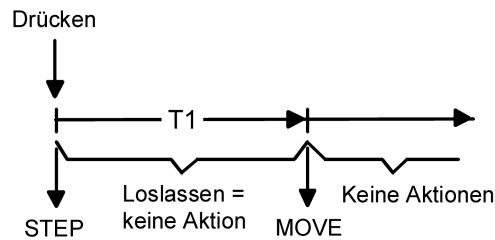

Bild 37: Bedienkonzept "Lang – Kurz oder Kurz"

- Unmittelbar beim Schließen des Kontaktes startet das Gerät die Zeit T1 ("Zeit zwischen Kurz- und Langzeitbefehl") und wartet. Wenn der Kontakt am Eingang vor Ablauf von T1 wieder geöffnet wird, sendet das Gerät ein Kurzzeittelegramm. Damit kann ein fahrender Antrieb gestoppt werden. Ein stehender Antrieb verdreht die Lamellen um einen Schritt.
- Falls das Signal am Eingang länger als T1 andauert, sendet das Gerät ein Langzeittelegramm und startet die Zeit T2 ("Lamellenverstellzeit").
- Wenn der Kontakt am Eingang innerhalb von T2 geöffnet wird, sendet das Gerät ein weiteres Kurzzeittelegramm aus. Diese Funktion wird zur Lamellenverstellung einer Jalousie benutzt. Dadurch können die Lamellen innerhalb ihrer Drehung an jeder Stelle angehalten werden.
Die "Lamellenverstellzeit" sollte so groß gewählt werden, wie der Antrieb für das vollständige Wenden der Lamellen benötigt. Falls die "Lamellenverstellzeit" größer gewählt wird als die komplette Fahrzeit des Antriebs, ist auch eine Tast-Funktion möglich. Hierbei fährt der Antrieb nur, solange der Kontakt am Eingang geschlossen ist.
- Falls der Kontakt am Eingang länger als T2 geschlossen bleibt, sendet das Gerät kein weiteres Telegramm. Der Antrieb fährt bis zum Erreichen der Endposition weiter.

9.4.1 Parameter Jalousie

Eingang... -> E... - Funktion

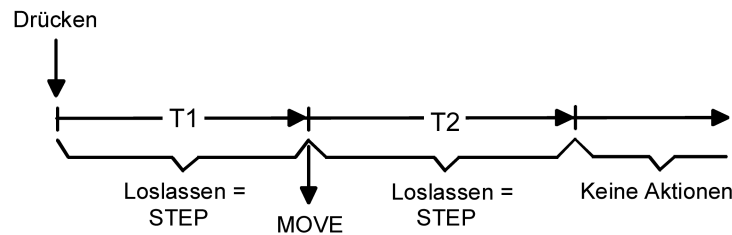
Entprellzeit (10...255 ms)	10...255
Dieser Parameter legt die Zeit der Entprellung individuell für den Eingang fest. Entsprechend der hier eingestellten Zeit wird das Eingangssignal am Eingang verzögert ausgewertet.	
Beim Schließen des Kontaktes	AUF AB UM
Dieser Parameter bestimmt die Bewegungsrichtung des Antriebs beim Schließen des Kontaktes. Bei der Einstellung "UM" wechselt die Richtung bei jedem Langzeitbefehl. Wenn mehrere Geräte den gleichen Antrieb steuern sollen, müssen die Langzeitobjekte der Geräte miteinander verbunden sein, damit die Bewegungsrichtung korrekt gewechselt werden kann.	
Nach Busspannungswiederkehr	keine Reaktion AUF AB
<p>An dieser Stelle wird das Verhalten des Eingangs nach einem Gerätereset (Busspannungswiederkehr, ETS-Programmierungsvorgang) festgelegt. Sofern für die Eingänge eine Verzögerung nach Busspannungswiederkehr eingestellt ist, führt das Gerät die an dieser Stelle vorgegebene Reaktion erst dann aus, wenn die Verzögerung abgelaufen ist.</p> <p>keine Reaktion: Das Gerät sendet zur Initialisierung kein Telegramm aus.</p> <p>AB: Das Gerät sendet für den Eingang über das Kommunikationsobjekt "Langzeitbetrieb" einen Abfahr-Befehl aus.</p> <p>AUF: Das Gerät sendet für den Eingang über das Kommunikationsobjekt "Langzeitbetrieb" einen Auffahr-Befehl aus.</p>	
Bedienkonzept	Kurz – Lang – Kurz Lang – Kurz Kurz – Lang Lang – Kurz oder Kurz
<p>Zur Steuerung von Jalousie-, Rollladen-, Markisen- oder ähnlichen Antrieben unterstützt das Gerät vier Bedienkonzepte, bei denen die Telegramme mit unterschiedlichem zeitlichem Ablauf ausgesendet werden. Auf diese Weise lassen sich die unterschiedlichsten Antriebskonzepte mit dem Gerät bedienen.</p> <p>An dieser Stelle können die Bedienkonzepte gewählt werden.</p>	

Zeit zwischen Kurz- und Langzeitbefehl Minuten (0...5)	0...5
Hier wird die Zeit eingestellt, wonach der Langzeitbetrieb beim Schließen des Kontaktes ausgewertet wird. Einstellung der Minuten der Zeit zwischen Kurz- und Langzeitbefehl.	
Sekunden (0...59)	0...59
Einstellung der Sekunden der Zeit zwischen Kurz- und Langzeitbefehl.	
Millisekunden (100...990)	100...400...990
Einstellung der Millisekunden der Zeit zwischen Kurz- und Langzeitbefehl. Die Parameter "Zeit zwischen Kurz- und Langzeitbefehl" sind beim "Bedienkonzept = Lang – Kurz" nicht sichtbar.	
Lamellenverstellzeit Minuten (0...5)	0...5
Hier wird die Zeit eingestellt, während der ein ausgesendetes Kurzzeit-Telegramm durch Öffnen des Kontaktes beendet werden kann. Diese Funktion dient zur Lamellenverstellung einer Jalousie. Einstellung der Minuten der Lamellenverstellzeit.	
Sekunden (0...59)	0...59
Einstellung der Sekunden der Lamellenverstellzeit.	
Millisekunden (0...990)	0...500...990
Einstellung der Millisekunden der Lamellenverstellzeit. Die Parameter "Lamellenverstellzeit" sind beim "Bedienkonzept = Kurz – Lang" nicht sichtbar.	

9.4.2 Objekte Jalousie

Objekt-Nr.	Funktion	Name	Typ	DPT	Flag
516, 519, 522	Kurzzeitbetrieb	Eingang... - Ausgang	1 Bit	1.007	K, (L), -, Ü, A

1-Bit Objekt zum Senden von Telegrammen, mit denen ein Jalousie- oder Rollladenantrieb angehalten werden kann, oder mit denen die Jalousielamellen kurzzeitig verstellt werden können.

Objekt-Nr.	Funktion	Name	Typ	DPT	Flag
517, 520, 523	Langzeitbetrieb	Eingang... - Ausgang	1 Bit	1.008	K, (L), S, Ü, A

1-Bit Objekt zum Senden von Telegrammen, mit denen ein Jalousie- oder Rollladenantrieb aufwärts oder abwärts gefahren werden kann.

9.5 Wertgeber

Mit der Funktion "Wertgeber" sendet das Gerät beim Schließen des Kontaktes am Eingang parametrisierte Werte auf den KNX. Der Wertgeber unterscheidet je nach Datenformat verschiedene Wertebereiche. Je nach Anwendungsfall bestimmen die Parameter "Funktionsweise" und "Wertebereich", welchen Wertebereich der Wertgeber verwendet.

Funktionsweise	Wertebereich	Bereichsende unten	Bereichsende oben
Wertgeber 1 Byte	0...255	0	255
Wertgeber 1 Byte	0...100%	0%	100%
Wertgeber 1 Byte	-128...127	-128	127
Wertgeber 1 Byte	0...255%	0%	255%
Wertgeber 1 Byte	0...360°	0°	360°
Wertgeber 2 Byte	0...65535	0	65535
Wertgeber 2 Byte	-32768...32767	-32768	32767
Wertgeber 2 Byte	Temperaturwert	0 °C	40 °C
Wertgeber 2 Byte	Helligkeitswert	0 Lux	1500 Lux
Wertgeber 2 Byte	Farbtemperaturwert	1000 K	10000 K
Wertgeber 3 Byte	RGB/HSV mit Farbkreisdurchlauf	#000000	#FFFFFF
Wertgeber 3 Byte	RGB/HSV mit Helligkeitsverstellung	#000000	#FFFFFF
Wertgeber 6 Byte	Farbwert RGBW/HSVW	#000000 + 0	#FFFFFF + 255
Wertgeber 6 Byte	Farbtemperaturwert + Helligkeit	1000 K 0 %	10000 K 100 %

Verhalten nach Busspannungswiederkehr

Das Kommunikationsobjekt eines Eingangs zum Senden des Werts kann nach einem Gerätereset (Busspannungswiederkehr oder ETS-Programmiervorgang) initialisiert werden. Dazu ist der Parameter "Nach Busspannungswiederkehr" auf die gewünschte Reaktion zu konfigurieren. Bei der Einstellung "Reaktion wie beim Schließen des Kontaktes" sendet das Gerät die konfigurierten Werte aus.

- i** Sofern für die Eingänge eine Verzögerung nach Busspannungswiederkehr eingestellt ist, sendet das Gerät die Telegramme erst dann aus, wenn die Verzögerung abgelaufen ist.

Wertverstellung

Sofern die Wertverstellung in der ETS aktiviert ist, muss der Kontakt am Eingang zur Verstellung des Wertes länger als die parametrisierte Zeitspanne geschlossen bleiben. Die Funktion der Wertverstellung dauert solange an, bis der Kontakt wieder geöffnet wird.

- Bei den Wertgeberfunktionen 1 Byte und 2 Byte erfolgt die Wertverstellung über den kompletten Zahlenbereich.
- Bei der Wertgeberfunktion 3 Byte in der Funktionsweise RGB/HSV mit Farbkreisverstellung erfolgt eine Wertverstellung des Farbwinkels (H) im Bereich von 0 bis 360°.
- Bei der Wertgeberfunktion 3 Byte in der Funktionsweise RGB/HSV mit Helligkeitsverstellung erfolgt eine Wertverstellung des Hellwerts (V) im Bereich von 0 bis 100%.

Mit der Aktivierung des Parameters "Wertverstellung" werden in der ETS weitere Parameter sichtbar, wodurch die Wertverstellung konfiguriert werden kann.

- i** Beim Wertgeber 1 Byte mit dem Wertebereich "0...100%" wird die Schrittweite der Wertverstellung auch in "%" angegeben. Bei Verwendung des Startwertes aus dem Kommunikationsobjekt kann es in diesem Fall bei der Wertverstellung dazu kommen, dass der zuletzt über das Objekt empfangene Wert gerundet und angepasst werden muss, bevor ein neuer Wert anhand der Schrittweite errechnet und ausgesendet wird. Dabei kann es aufgrund des Berechnungsverfahrens zu leichten Ungenauigkeiten bei der neuen Wertberechnung kommen.
- i** Die Wertverstellung steht bei der Funktionsweise "6 Byte" nicht zur Verfügung.

Beispiel 1: Wertverstellung ohne Überlauf

- Funktionsweise und Wertebereich = 1 Byte (0...255)
- Wert = 227
- Schrittweite = 5
- Startwert bei Wertverstellung = wie parametrierter Wert
- Richtung der Wertverstellung = umschalten (alternierend)
- Zeit zwischen zwei Telegrammen = 0,5 S



Bild 38: Beispiel zur Wertverstellung ohne Wertbereichs-Überlauf

Beispiel 2: Wertverstellung mit Überlauf

- Funktionsweise und Wertebereich = Wertgeber 1 Byte (0...255)
- Wert = 227
- Schrittweite = 5
- Startwert bei Wertverstellung = wie parametrierter Wert
- Richtung der Wertverstellung = umschalten (alternierend)
- Zeit zwischen zwei Telegrammen = 0,5 S

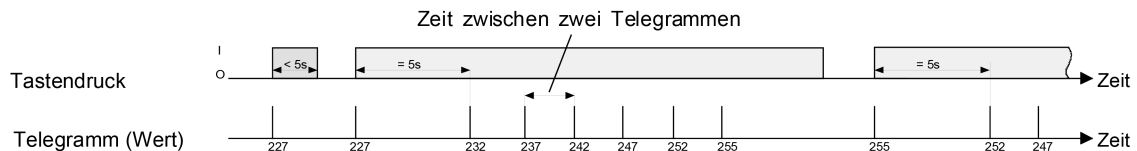

Bild 39: Beispiel zur Wertverstellung mit Wertbereichs-Überlauf

- i** Bei einer Wertverstellung werden die neu eingestellten Werte nur flüchtig abgespeichert. Dadurch werden die gespeicherten Werte bei einem Reset des Geräts (Busspannungsausfall oder ETS-Programmierungsvorgang) durch die vor-eingestellten Werte, die durch die ETS programmiert wurden, ersetzt.

9.5.1 Wertgeber 1 Byte

Den Wertgeber 1 Byte gibt es in den folgenden vier Varianten:

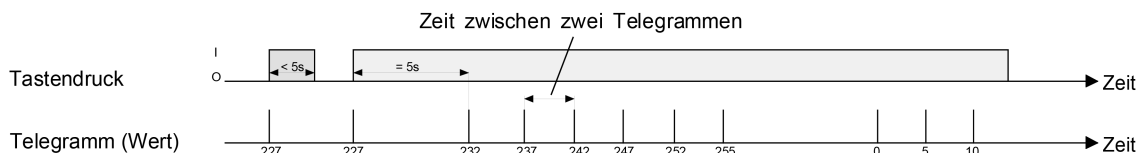
- 0 ... 255
- 0 ... 100%
- -128 ... 127
- 0 ... 255%
- 0 ... 360°

Für jeden Eingang ist in der ETS ein Objekt zum Aussenden des parametrisierten Werts verfügbar. Beim Schließen des Kontaktes wird der parametrisierte Wert auf den KNX ausgesendet.

9.5.2 Wertgeber 2 Byte

Den Wertgeber 2 Byte gibt es in den folgenden fünf Varianten:

- 0 ... 65535
- -32768 ... 32767
- Temperaturwert (0 ... 40 °C)
- Helligkeitswert (0, 50, ..., 1500 Lux)
- Farbtemperaturwert (1000, 1100, ..., 10000)

Für jeden Eingang ist in der ETS ein Objekt zum Aussenden des parametrisierten Werts verfügbar. Beim Schließen des Kontaktes wird der parametrisierte Wert auf den KNX ausgesendet.

9.5.3 Wertgeber 3 Byte

Den Wertgeber 3 Byte gibt es in der folgenden Variante:

- RGB/HSV mit Farbkreisdurchlauf
- RGB/HSV mit Helligkeitsverstellung

Für jeden Eingang sind in der ETS Objekte zum Aussenden der parametrisierten Werte verfügbar. Beim Schließen des Kontaktes werden die parametrisierten Werte auf den KNX ausgesendet.

Der Farbkreisdurchlauf und die Helligkeitsverstellung werden durch eine Wertverstellung realisiert.

Die Kommunikation erfolgt über ein 3-Byte Kombiobjekt gemäß DPT 232.600 im Farbraum RGB oder über drei 1-Byte Einzelobjekte im Farbraum HSV. Alle vier Kommunikationsobjekte werden in der Objektübersicht angezeigt. Die auszusendenden Objektwerte werden über einen Color-Picker in der ETS parametrisiert.

Wertverstellung mit Farbkreisdurchlauf

Der Farbkreisdurchlauf führt eine Wertverstellung des Farbwinkels (H) im Bereich von 0 bis 360° durch.

- i** Für den Farbraum "RGB" wird eine Verstellung des Farbwinkels (H) gerätintern umgerechnet.



Bild 40: Farbtonskala (Farbwinkel H)

Der Farbkreisdurchlauf wird entsprechend der Richtung der Wertverstellung und der Schrittweite über KNX-Telegramme realisiert. Bei einem Farbkreisdurchlauf sendet das Gerät zyklisch neue Werte auf den KNX, wodurch der Farbkreis kontinuierlich durchlaufen wird. Der Farbwinkel (H) ändert sich zyklisch um die parametrisierte Schrittweite. Die Sättigung (S) und der Hellwert (V) bleiben von einem Farbdurchlauf unbeeinflusst. Je nach Startposition bei Beginn der Verstellung ändern sich die Werte R, G oder B zyklisch.

Anhand des Color-Pickers der ETS kann der Farbkreisdurchlauf nachvollzogen werden, indem der Slider des H-Werts von 0° bis 360° verstellt wird.

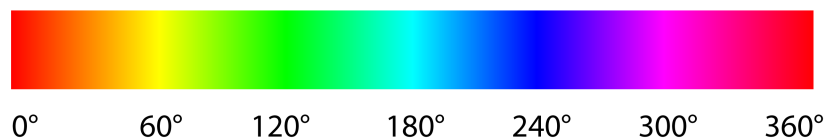

Bild 41: Beispiele zur Farbverstellung anhand des Color Pickers der ETS

Beispiele der HSV-RGB-Umrechnung:

Beispiel	HSV - Werte	RGB - Werte	Farbe
1	0°, 100%, 100%	255, 0, 0	Rot
2	120°, 100%, 100%	0, 255, 0	Grün
3	240°, 100%, 100%	0, 0, 255	Blau
4	360°, 0%, 100%	255, 255, 255	Weiß
5	360°, 0%, 0%	0, 0, 0	Schwarz

- i** Bei "Sättigung (S) = 0%" und "Hellwert (V) = 100%" hat eine Veränderung des Farbwinkels (H) keine Auswirkung auf die RGB-Werte und somit auch keine Auswirkung auf die Farbe.
- i** Bei "Sättigung (S) = 0%" und "Hellwert (V) = 0%" hat eine Veränderung des Farbwinkels (H) keine Auswirkung auf die RGB-Werte und somit auch keine Auswirkung auf die Farbe.

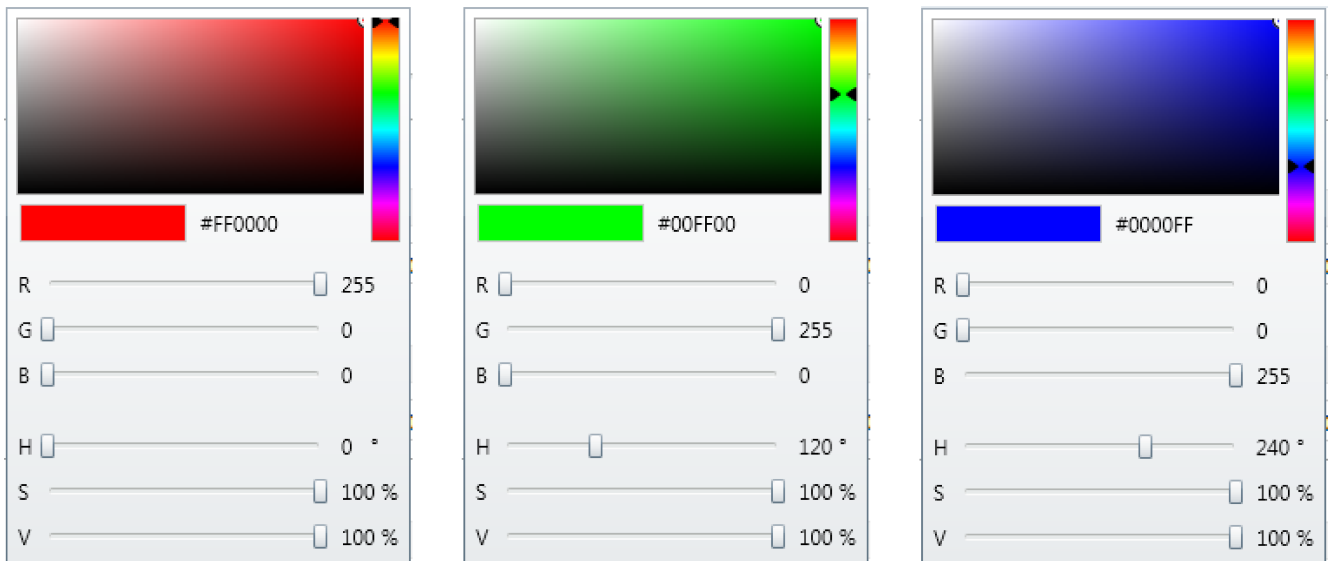
Wertverstellung mit Helligkeitsverstellung

Die Helligkeitsverstellung führt eine Wertverstellung des Hellwerts (V) im Bereich von 0 bis 100% durch.



Bild 42: Helligkeitsskala (Hellwert V) - Beispiel Rot

Die Helligkeitsverstellung wird entsprechend Richtung der Wertverstellung und der Schrittweite über KNX-Telegramme realisiert. Bei einer Helligkeitsverstellung sendet das Gerät zyklisch neue Werte auf den KNX, wodurch die Helligkeit kontinuierlich verändert wird.

- i** Die Helligkeitsverstellung endet automatisch entweder bei Erhöhung der Helligkeit bei 100% oder bei Verringerung der Helligkeit bei 0%. Der Hellwert (V) ändert sich zyklisch um die parametrisierte Schrittweite. Der Farbwinkel (H) und die Sättigung (S) bleiben von einer Helligkeitsverstellung unbeeinflusst. Je nach Startposition bei Beginn der Verstellung ändern sich die Werte R, G oder B zyklisch.

Anhand des Color-Pickers der ETS kann die Helligkeitsverstellung nachvollzogen werden, indem der Slider des V-Werts von 0% bis 100% verstellt wird.

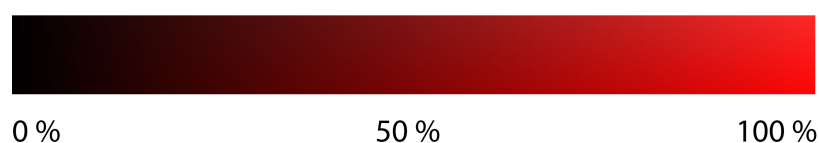

Bild 43: Beispiele zur Helligkeitsverstellung anhand des Color Pickers der ETS

Beispiele der HSV-RGB-Umrechnung:

Beispiel	HSV - Werte	RGB - Werte	Farbe
1	83°, 65%, 0%	0, 0, 0	Schwarz
2	83°, 65%, 50%	95, 127, 44	Dunkelgrün
3	83°, 65%, 100%	191, 255, 89	Hellgrün

- i** Bei "Hellwert (V) = 0%" hat eine Veränderung des Farbwinkels (H) oder der Sättigung (S) keine Auswirkung auf die RGB-Werte und somit auch keine Auswirkung auf die Farbe.

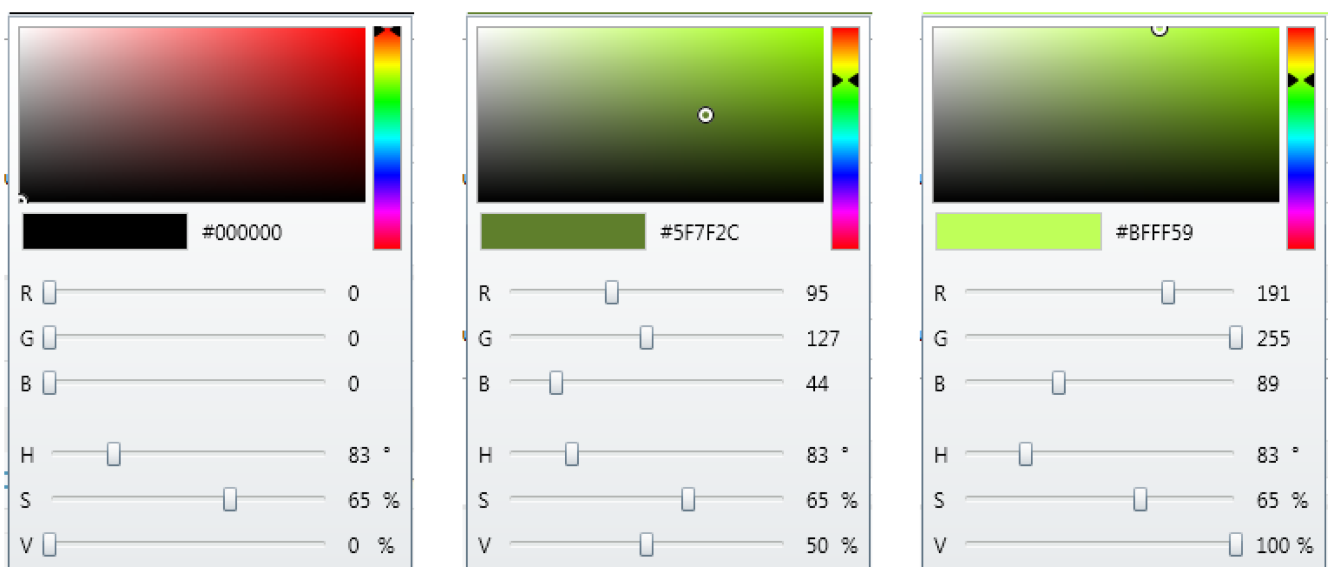
9.5.4 Wertgeber 6 Byte

Den Wertgeber 6 Byte gibt es in den folgenden zwei Varianten:

- Farbwert RGBW/HSVW
- Farbtemperaturwert + Helligkeit

Für jeden Eingang sind in der ETS Objekte zum Aussenden der parametrisierten Werte verfügbar. Beim Schließen des Kontaktes werden die parametrisierten Werte auf den KNX ausgesendet.

Beim Wertebereich "Farbwert RGBW/HSVW" kann der Farbraum dieser Funktion in den Parametern definiert werden. Die auszusendenden Objektwerte RGB oder HSV werden über einen Color-Picker in der ETS parametrisiert. Der Objektwert für den Weißanteil (W) wird über separaten Slider konfiguriert.

Die Kommunikation erfolgt im Farbraum RGBW über ein 6-Byte Kombiobjekt gemäß DPT 251.600 und im Farbraum HSVW über vier 1-Byte Einzelobjekte. Alle fünf Kommunikationsobjekte werden in der Objektübersicht angezeigt.

Beim Wertebereich "Farbtemperaturwert + Helligkeit" werden die auszusendenden Objektwerte für Farbtemperatur und Helligkeit sowie ein Zeitfenster in den Parametern definiert. Das Gerät kombiniert alle drei Informationen zusammen in einem Kommunikationsobjekt gemäß DPT 249.600 und sendet sie auf den KNX. Der empfangende Aktor setzt diese Informationen um und stellt Farbtemperatur sowie Helligkeit im parametrisierten Zeitfenster ein.

9.5.5 Parameter Wertgeber

Eingang... -> E... - Funktion

Entprellzeit (10...255 ms)	10...255
Dieser Parameter legt die Zeit der Entprellung individuell für den Eingang fest. Entsprechend der hier eingestellten Zeit wird das Eingangssignal am Eingang verzögert ausgewertet.	
Funktionsweise	keine Funktion 1 Byte 2 Byte 3 Byte 6 Byte
An dieser Stelle wird die Funktionsweise des Wertgebers definiert.	
Wertebereich	0...255 0...100% -128...127 0...255% 0...360°
Der 1 Byte Wertgeber bietet diese Wertebereiche zur Einstellung an. An der Einstellung dieses Parameters orientieren sich die weiteren Parameter und Objekte der Funktion.	
Wertebereich	0...65535 -32768...32767 Temperaturwert Helligkeitswert Farbtemperaturwert
Der 2 Byte Wertgeber bietet diese Wertebereiche zur Einstellung an. An der Einstellung dieses Parameters orientieren sich die weiteren Parameter und Objekte der Funktion.	
Wertebereich	RGB/HSV mit Farbkreisdurchlauf RGB/HSV mit Helligkeitsverstellung
Der 3 Byte Wertgeber bietet diese Wertebereiche zur Einstellung an. An der Einstellung dieses Parameters orientieren sich die weiteren Parameter und Objekte der Funktion.	
Wertebereich	Farbwert RGBW/HSVW Farbtemperaturwert + Helligkeit
Der 6 Byte Wertgeber bietet diese Wertebereiche zur Einstellung an. An der Einstellung dieses Parameters orientieren sich die weiteren Parameter und Objekte der Funktion.	

Wert beim Schließen des Kontaktes (0...255)	0...255
Dieser Parameter bestimmt den Objektwert beim Schließen des Kontaktes. Er ist nur sichtbar bei "Funktionsweise = 1 Byte" und "Wertebereich = 0...255".	
Wert beim Schließen des Kontaktes (0...100 %)	0...100
Dieser Parameter bestimmt den Objektwert beim Schließen des Kontaktes. Dieser Parameter ist nur sichtbar, bei "Funktionsweise = 1 Byte" und "Wertebereich = 0...100%".	
Wert beim Schließen des Kontaktes (-128...127)	-128...0...127
Dieser Parameter bestimmt den Objektwert beim Schließen des Kontaktes. Dieser Parameter ist nur sichtbar, bei "Funktionsweise = 1 Byte" und "Wertebereich = -128...127".	
Wert beim Schließen des Kontaktes (0...255%)	0...255
Dieser Parameter bestimmt den Objektwert beim Schließen des Kontaktes. Dieser Parameter ist nur sichtbar, bei "Funktionsweise = 1 Byte" und "Wertebereich = 0...255%".	
Wert beim Schließen des Kontaktes (0...360°)	0...360
Dieser Parameter bestimmt den Objektwert beim Schließen des Kontaktes. Er ist nur sichtbar bei "Funktionsweise = 0...360°".	

Wert beim Schließen des Kontaktes (0...65535)	0...65535
Dieser Parameter bestimmt den Objektwert beim Schließen des Kontaktes. Dieser Parameter ist nur sichtbar, bei "Funktionsweise = 2 Byte" und "Wertebereich = 0...65535".	
Wert beim Schließen des Kontaktes (-32768...32767)	-32768...0...32767
Dieser Parameter bestimmt den Objektwert beim Schließen des Kontaktes. Dieser Parameter ist nur sichtbar, bei "Funktionsweise = 2 Byte" und "Wertebereich = -32768...32767".	
Temperaturwert beim Schließen des Kontaktes (0...40 °C)	0...20...40
Dieser Parameter bestimmt den Objektwert beim Schließen des Kontaktes. Dieser Parameter ist nur sichtbar, bei "Funktionsweise = 2 Byte" und "Wertebereich = Temperaturwert".	
Helligkeitswert beim Schließen des Kontaktes (0, 50, ..., 1500 Lux)	0, 50, ..., 300, ..., 1500
Dieser Parameter bestimmt den Objektwert beim Schließen des Kontaktes. Dieser Parameter ist nur sichtbar, bei "Funktionsweise = 2 Byte" und "Wertebereich = Helligkeitswert".	
Farbtemperaturwert beim Schließen des Kontaktes (1000, 1100, ..., 10000 K)	1000, 1100, ..., 2700, ..., 10000
Dieser Parameter bestimmt den Objektwert beim Schließen des Kontaktes. Dieser Parameter ist nur sichtbar, bei "Funktionsweise = 2 Byte" und "Wertebereich = Farbtemperaturwert".	
Farbwert beim Schließen des Kontaktes (RGB/HSV)	#000000 ... #FFFFFF
Dieser Parameter bestimmt die Objektwerte der Objekte Wertgeber 3 Byte und Wertgeber 6 Byte, Helligkeitswert (V), Sättigung (S) und Farbwinkel (H) beim Schließen des Kontaktes. Er ist sichtbar bei "Funktionsweise = 3 Byte RGB/HSV mit Farbkreisdurchlauf", "Funktionsweise = 3 Byte RGB/HSV mit Helligkeitsverstellung" und "6 Byte RGBW/HSVW".	
Weißwert (W)	0...255
Dieser Parameter bestimmt den Wert des Objekts Weißwert (W) beim Schließen des Kontaktes. Er ist nur sichtbar bei "Funktionsweise = 6 Byte RGBW/HSVW".	

Farbtemperaturwert (1000, 1100, ..., 10000 K)	1000, 1100, ..., 2700, ..., 10000
Dieser Parameter bestimmt die Farbtemperatur des Objektwerts beim Schließen des Kontaktes. Er ist nur sichtbar, bei "Funktionsweise = 6 Byte" und "Wertebereich = Farbtemperaturwert + Helligkeit".	
Helligkeitswert (0...100%)	0...100
Dieser Parameter bestimmt die Helligkeit des Objektwerts, wenn die Taste gedrückt wird. Er ist nur sichtbar, bei "Funktionsweise = 6 Byte" und "Wertebereich = Farbtemperaturwert + Helligkeit".	
Zeitfenster (0...100 Minuten)	0...100
Dieser Parameter bestimmt den Zeitraum, in welchem der Aktor die Farbtemperatur und die Helligkeit nach dem Schließen des Kontaktes einstellt. Er ist nur sichtbar, bei "Funktionsweise = 6 Byte" und "Wertebereich = Farbtemperaturwert + Helligkeit". Einstellung der Minuten des Zeitfensters.	
(0...59 Sekunden)	0...1...59
Einstellung der Sekunden des Zeitfensters.	
(0...900 Millisekunden)	0...900
Einstellung der Millisekunden des Zeitfensters.	
Nach Busspannungswiederkehr	keine Reaktion Reaktion wie beim Schließen des Kontaktes
An dieser Stelle wird das Verhalten des Eingangs nach einem Gerätereset (Busspannungswiederkehr, ETS-Programmierungsvorgang) festgelegt. Sofern für die Eingänge eine Verzögerung nach Busspannungswiederkehr eingestellt ist, führt das Gerät die an dieser Stelle vorgegebene Reaktion erst dann aus, wenn die Verzögerung abgelaufen ist. keine Reaktion: Das Gerät sendet zur Initialisierung kein Telegramm aus. Reaktion wie beim Schließen des Kontaktes: Beim Schließen des Kontaktes sendet das Gerät die konfigurierten Werte aus.	
Wertverstellung	Checkbox (ja / nein)
Dieser Parameter gibt die Wertverstellung optional frei.	
 Die Wertverstellung steht bei der Funktionsweise "6 Byte" nicht zur Verfügung.	

Startwert bei Wertverstellung	wie parametrierter Wert wie Wert nach der letzten Verstellung wie Wert aus Kommunikationsobjekt
<p>Die Wertverstellung kann mit unterschiedlichen Ausgangswerten starten. Dieser Parameter ist nur sichtbar bei freigegebener Wertverstellung. Die Auswahl ist nur verfügbar bei den Funktionsweisen 1 Byte und 2 Byte.</p> <p>wie parametrierter Wert: Das Gerät startet bei jeder langen Bedienung immer wieder bei dem durch die ETS programmierten Wert startet.</p> <p>wie Wert nach der letzten Verstellung: Das Gerät startet bei der langen Bedienung mit dem Wert, den es selbst als letztes ausgesendet hat.</p> <p>wie Wert aus Kommunikationsobjekt: Das Gerät startet bei der langen Bedienung mit dem Wert, den es selbst oder ein anderes Gerät mit dieser Gruppenadresse als letztes ausgesendet hat.</p>	

Startwert bei Wertverstellung	wie parametrierter Wert wie Wert nach der letzten Verstellung wie Wert auf Rückmeldeobjekt (1-Byte Farbwinkel/H-Wert) wie Wert aus Rückmeldeobjekt (3-Byte RGB)
<p>Die Wertverstellung kann mit unterschiedlichen Ausgangswerten starten. Dieser Parameter ist nur sichtbar bei freigegebener Wertverstellung. Die Auswahl ist nur verfügbar bei der Funktionsweise 3 Byte RGB/HSV mit Farbkreisdurchlauf.</p> <p>wie parametrierter Wert: Das Gerät startet bei jeder langen Bedienung immer wieder bei dem durch die ETS programmierten Wert startet.</p> <p>wie Wert nach der letzten Verstellung: Das Gerät startet bei der langen Bedienung mit dem Wert, den es selbst als letztes ausgesendet hat.</p> <p>wie Wert auf Rückmeldeobjekt (1-Byte Farbwinkel/H-Wert): Das Gerät startet bei der langen Bedienung mit dem Wert, den es selbst oder ein anderes Gerät mit dieser Gruppenadresse als letztes ausgesendet hat.</p> <p>wie Wert aus Rückmeldeobjekt (3-Byte RGB): Das Gerät startet bei der langen Bedienung mit dem Wert, den es selbst oder ein anderes Gerät mit dieser Gruppenadresse als letztes ausgesendet hat.</p>	

Startwert bei Wertverstellung	wie parametrierter Wert wie Wert nach der letzten Verstellung wie Wert auf Rückmeldeobjekt (1-Byte Helligkeit/V-Wert) wie Wert aus Rückmeldeobjekt (3-Byte RGB)
<p>Die Wertverstellung kann mit unterschiedlichen Ausgangswerten starten. Dieser Parameter ist nur sichtbar bei freigegebener Wertverstellung. Die Auswahl ist nur verfügbar bei der Funktionsweise 3 Byte RGB/HSV mit Helligkeitsverstellung.</p> <p>wie parametrierter Wert: Das Gerät startet bei jeder langen Bedienung immer wieder bei dem durch die ETS programmierten Wert startet.</p> <p>wie Wert nach der letzten Verstellung: Das Gerät startet bei der langen Bedienung mit dem Wert, den es selbst als letztes ausgesendet hat.</p> <p>wie Wert auf Rückmeldeobjekt (1-Byte Helligkeit/V-Wert): Das Gerät startet bei der langen Bedienung mit dem Wert, den es selbst oder ein anderes Gerät mit dieser Gruppenadresse als letztes ausgesendet hat.</p> <p>wie Wert aus Rückmeldeobjekt (3-Byte RGB): Das Gerät startet bei der langen Bedienung mit dem Wert, den es selbst oder ein anderes Gerät mit dieser Gruppenadresse als letztes ausgesendet hat.</p>	
Richtung der Wertverstellung	aufwärts abwärts umschalten (alternierend)
<p>Das Gerät kann bei einem langen Signal am Eingang die Werte entweder immer in der gleichen Richtung verstellen, oder es speichert die Richtung der letzten Verstellung und kehrt diese bei einem neuen Signal am Eingang um. Dieser Parameter ist nur sichtbar bei freigegebener Wertverstellung. Die Auswahl ist nur verfügbar bei den Funktionsweisen 1 Byte und 2 Byte.</p>	
Richtung des Farbdurchlaufs	Farbdurchlauf im Uhrzeigersinn (rot -> grün -> blau -> rot -> ...) Farbdurchlauf gegen den Uhrzeigersinn (rot -> blau -> grün -> rot -> ...) Farbdurchlauf umschaltend (alternierend bei jedem neuen langen Tastendruck)
<p>Das Gerät kann bei einem langen Signal am Eingang die Werte entweder immer in der gleichen Richtung verstellen, oder es speichert die Richtung der letzten Verstellung und kehrt diese bei einem neuen Signal am Eingang um. Dieser Parameter ist nur sichtbar bei freigegebener Wertverstellung. Die Auswahl ist nur verfügbar bei der Funktionsweise 3 Byte RGB/HSV mit Farbkreisdurchlauf.</p>	

Richtung der Helligkeitsverstellung	heller dunkler umschalten (alternierend)
Das Gerät kann bei einem langen Signal am Eingang die Werte entweder immer in der gleichen Richtung verstellen, oder es speichert die Richtung der letzten Verstellung und kehrt diese bei einem neuen Signal am Eingang um. Dieser Parameter ist nur sichtbar bei freigegebener Wertverstellung. Die Auswahl ist nur verfügbar bei der Funktionsweise 3 Byte RGB/HSV mit Helligkeitsverstellung.	
Schrittweite	1...15
Bei einer Wertverstellung berechnet das Gerät den neuen Telegrammwert aus dem vorherigen Wert und der eingestellten Schrittweite. Wenn dabei die untere Grenze des Verstellbereiches unterschritten oder die obere Grenze überschritten wird, passt das Gerät die Schrittweite für den letzten Schritt automatisch an. Dieser Parameter ist nur sichtbar bei freigegebener Wertverstellung und nur verfügbar bei den folgenden Funktionsweisen: 1 Byte (0...255), 1 Byte (0...100%), 1 Byte (-128...127), 1 Byte (0...255%) und 1 Byte (0...360°).	
Schrittweite	1, 2, 5, 10, 20, 50, 75, 100, 200, 500, 750, 1000
Bei einer Wertverstellung berechnet das Gerät den neuen Telegrammwert aus dem vorherigen Wert und der eingestellten Schrittweite. Wenn dabei die untere Grenze des Verstellbereiches unterschritten oder die obere Grenze überschritten wird, passt das Gerät die Schrittweite für den letzten Schritt automatisch an. Dieser Parameter ist nur sichtbar bei freigegebener Wertverstellung und nur verfügbar bei den folgenden Funktionsweisen: 2 Byte (0...65535) und 2 Byte (-32768...32767).	
Schrittweite	1
Beim 2 Byte Temperaturwertgeber ist die Schrittweite der Wertverstellung immer auf "1°C" eingestellt und nicht veränderbar. Dieser Parameter ist nur sichtbar bei freigegebener Wertverstellung und nur verfügbar bei der folgenden Funktionsweise: 2 Byte Temperaturwert.	
Schrittweite (1...1000 K)	1, 10, 20, ..., 500 , ..., 1000
Bei einer Wertverstellung berechnet das Gerät den neuen Telegrammwert aus dem vorherigen Wert und der eingestellten Schrittweite. Wenn dabei die untere Grenze des Verstellbereiches unterschritten oder die obere Grenze überschritten wird, passt das Gerät die Schrittweite für den letzten Schritt automatisch an. Dieser Parameter ist nur sichtbar bei freigegebener Wertverstellung und nur verfügbar bei der folgenden Funktionsweise: 2 Byte Farbtemperaturwert.	

Schrittweite	50
<p>Beim 2 Byte Helligkeitswertgeber ist die Schrittweite der Wertverstellung immer auf "50 Lux" eingestellt und nicht veränderbar.</p> <p>Dieser Parameter ist nur sichtbar bei freigegebener Wertverstellung und nur verfügbar bei der folgenden Funktionsweise: 2 Byte Helligkeitswert.</p>	

Schrittweite	1°, 2°, 4°, 5°, 10°, 20°, 25°, 30°, 50°, 60°
<p>Bei einer Wertverstellung berechnet das Gerät den neuen Telegrammwert aus dem vorherigen Wert und der eingestellten Schrittweite. Wenn dabei die untere Grenze des Verstellbereiches unterschritten oder die obere Grenze überschritten wird, passt das Gerät die Schrittweite für den letzten Schritt automatisch an.</p> <p>Dieser Parameter ist nur sichtbar bei freigegebener Wertverstellung und nur verfügbar bei den folgenden Funktionsweisen: 3 Byte RGB/HSV mit Farbkreisdurchlauf.</p>	

Schrittweite	1...15
<p>Bei einer Wertverstellung berechnet das Gerät den neuen Telegrammwert aus dem vorherigen Wert und der eingestellten Schrittweite. Wenn dabei die untere Grenze des Verstellbereiches unterschritten oder die obere Grenze überschritten wird, passt das Gerät die Schrittweite für den letzten Schritt automatisch an.</p> <p>Dieser Parameter ist nur sichtbar bei freigegebener Wertverstellung und nur verfügbar bei den folgenden Funktionsweisen: 3 Byte RGB/HSV mit Helligkeitsverstellung.</p>	

Zeitspanne bis zum Start der Wertverstellung	0,5 s
	1 s
	2 s
	3 s
	5 s
<p>Dieser Parameter bestimmt den Zeitpunkt, ab wann das Gerät nach dem Schließen des Kontaktes die Wertverstellung startet.</p> <p>Dieser Parameter ist nur sichtbar bei freigegebener Wertverstellung.</p>	

Zeit zwischen zwei Telegrammen	0,5 s
	1 s
	2 s
	3 s
<p>Dieser Parameter bestimmt die Geschwindigkeit, mit welcher das Gerät bei der Wertverstellung neue Telegramme sendet.</p> <p>Dieser Parameter ist nur sichtbar bei freigegebener Wertverstellung.</p>	

Wertverstellung mit Überlauf	Checkbox (ja / nein)
<p>Falls die Wertverstellung ohne Überlauf erfolgen soll (Parameter deaktiviert) und das Gerät bei der Wertverstellung die untere Grenze des Verstellbereiches oder die obere Grenze erreicht, beendet es die Wertverstellung automatisch.</p> <p>Falls die Wertverstellung mit Überlauf erfolgen soll (Parameter aktiviert) und das Gerät die untere oder die obere Bereichsgrenze erreicht, sendet es den Wert dieser Bereichsgrenze und fügt dann eine Pause ein, deren Dauer zwei Schritten entspricht. Danach sendet das Gerät ein Telegramm mit dem Wert der anderen Bereichsgrenze und fährt mit der Wertverstellung richtungsgleich fort.</p>	

9.5.6 Objekte Wertgeber

Objekt-Nr.	Funktion	Name	Typ	DPT	Flag
531, 543, 555	Wertgeber 0...255	Eingang... - Ausgang	1 Byte	5.010	K, (L), S, Ü, A

1-Byte Objekt zum Senden von Werten von 0 bis 255.

- i** Diese Objekte sind nur sichtbar, bei:
- "Funktionsweise = 1 Byte" und
 - "Wertebereich = 0...255"

Objekt-Nr.	Funktion	Name	Typ	DPT	Flag
531, 543, 555	Wertgeber 0...100%	Eingang... - Ausgang	1 Byte	5.001	K, (L), S, Ü, A

1-Byte Objekt zum Senden von Werten von 0 bis 100%.

- i** Diese Objekte sind nur sichtbar, bei:
- "Funktionsweise = 1 Byte" und
 - "Wertebereich = 0...100%"

Objekt-Nr.	Funktion	Name	Typ	DPT	Flag
531, 543, 555	Wertgeber -128...127	Eingang... - Ausgang	1 Byte	6.010	K, (L), S, Ü, A

1-Byte Objekt zum Senden von Werten von -128 bis 127.

- i** Diese Objekte sind nur sichtbar, bei:
- "Funktionsweise = 1 Byte" und
 - "Wertebereich = -128...127"

Objekt-Nr.	Funktion	Name	Typ	DPT	Flag
531, 543, 555	Wertgeber 0...255%	Eingang... - Ausgang	1 Byte	5.004	K, (L), S, Ü, A

1-Byte Objekt zum Senden von Werten von 0 bis 255%.

- i** Diese Objekte sind nur sichtbar, bei:
- "Funktionsweise = 1 Byte" und
 - "Wertebereich = 0...255%"

Objekt-Nr.	Funktion	Name	Typ	DPT	Flag
531, 543, 555	Wertgeber 0...360°	Eingang... - Ausgang	1 Byte	5.003	K, (L), S, Ü, A

1-Byte Objekt zum Senden von Werten von 0 bis 360°.

- i** Diese Objekte sind nur sichtbar, bei:
- "Funktionsweise = 1 Byte" und
 - "Wertebereich = 0...360°"

Objekt-Nr.	Funktion	Name	Typ	DPT	Flag
531, 543, 555	Wertgeber 0...65535	Eingang... - Ausgang	2 Byte	7.001	K, (L), S, Ü, A
2-Byte Objekt zum Senden von Werten von 0 bis 65535.					
<p>i Diese Objekte sind nur sichtbar, bei:</p> <ul style="list-style-type: none"> - "Funktionsweise = 2 Byte" und - "Wertebereich = 0...65535" 					

Objekt-Nr.	Funktion	Name	Typ	DPT	Flag
531, 543, 555	Wertgeber -32768...32767	Eingang... - Ausgang	2 Byte	8.001	K, (L), S, Ü, A
2-Byte Objekt zum Senden von Werten von -32768 bis 32767.					
<p>i Diese Objekte sind nur sichtbar, bei:</p> <ul style="list-style-type: none"> - "Funktionsweise = 2 Byte" und - "Wertebereich = -32768...32767" 					

Objekt-Nr.	Funktion	Name	Typ	DPT	Flag
531, 543, 555	Temperaturwertgeber	Eingang... - Ausgang	2 Byte	9.001	K, (L), S, Ü, A
2-Byte Objekt zum Senden von Temperaturwerten von 0 bis 40 °C.					
<p>i Diese Objekte sind nur sichtbar, bei:</p> <ul style="list-style-type: none"> - "Funktionsweise = 2 Byte" und - "Wertebereich = Temperaturwert" 					

Objekt-Nr.	Funktion	Name	Typ	DPT	Flag
531, 543, 555	Helligkeitswertgeber	Eingang... - Ausgang	2 Byte	9.004	K, (L), S, Ü, A
2-Byte Objekt zum Senden von Helligkeitswerten von 0 bis 1500 Lux.					
<p>i Diese Objekte sind nur sichtbar, bei:</p> <ul style="list-style-type: none"> - "Funktionsweise = 2 Byte" und - "Wertebereich = Helligkeitswert" 					

Objekt-Nr.	Funktion	Name	Typ	DPT	Flag
531, 543, 555	Farbtemperaturwertgeber	Eingang... - Ausgang	2 Byte	7.600	K, (L), S, Ü, A
2-Byte Objekt zum Senden von Farbtemperaturwerten von 1000 bis 10000 K.					
<p>i Diese Objekte sind nur sichtbar, bei:</p> <ul style="list-style-type: none"> - "Funktionsweise = 2 Byte" und - "Wertebereich = Farbtemperaturwert" 					

Objekt-Nr.	Funktion	Name	Typ	DPT	Flag
531, 543, 555	Wertgeber 3 Byte (Farbkreisdurchlauf)	Eingang... - Ausgang	3 Byte	232.600	K, (L), -, Ü, A
3-Byte Objekt zum Senden von 3-Byte Farbinformationen.					
<p>i Diese Objekte sind nur sichtbar, bei der Funktionsweise: 3 Byte RGB/HSV mit Farbkreisdurchlauf.</p>					

Objekt-Nr.	Funktion	Name	Typ	DPT	Flag
531, 543, 555	Wertgeber 3 Byte (Helligkeitsverstellung)	Eingang... - Ausgang	3 Byte	232.600	K, (L), -, Ü, A
3-Byte Objekt zum Senden von 3-Byte Farbinformationen.					
<p>i Diese Objekte sind nur sichtbar, bei der Funktionsweise: 3 Byte RGB/HSV mit Helligkeitsverstellung.</p>					

Objekt-Nr.	Funktion	Name	Typ	DPT	Flag
531, 543, 555	Wertgeber 6 Byte	Eingang... - Ausgang	6 Byte	251.600	K, (L), -, Ü, A
6-Byte Objekt zum Senden von 6-Byte Farbinformationen.					
<p>i Diese Objekte sind nur sichtbar, bei der Funktionsweise: 6 Byte RGBW/HSVW.</p>					

Objekt-Nr.	Funktion	Name	Typ	DPT	Flag
532, 544, 556	Farbwinkel (H)	Eingang... - Ausgang	1 Byte	5.003	K, (L), -, Ü, A
1-Byte Objekt zum Senden des Farbwinkels.					
<p>i Diese Objekte sind nur sichtbar, bei den Funktionsweisen:</p> <ul style="list-style-type: none"> - 3 Byte RGB/HSV mit Farbkreisdurchlauf - 3 Byte RGB/HSV mit Helligkeitsverstellung - 6 Byte RGBW/HSVW 					

Objekt-Nr.	Funktion	Name	Typ	DPT	Flag
533, 545, 557	Sättigung (S)	Eingang... - Ausgang	1 Byte	5.001	K, (L), -, Ü, A
1-Byte Objekt zum Senden der Sättigung.					
<p>i Diese Objekte sind nur sichtbar, bei den Funktionsweisen:</p> <ul style="list-style-type: none"> - 3 Byte RGB/HSV mit Farbkreisdurchlauf - 3 Byte RGB/HSV mit Helligkeitsverstellung - 6 Byte RGBW/HSVW 					

Objekt-Nr.	Funktion	Name	Typ	DPT	Flag
534, 546, 558	Hellwert (V)	Eingang... - Ausgang	1 Byte	5.001	K, (L), -, Ü, A

1-Byte Objekt zum Senden des Helligkeitswertes.

- i** Diese Objekte sind nur sichtbar, bei den Funktionsweisen:
- 3 Byte RGB/HSV mit Farbkreisdurchlauf
 - 3 Byte RGB/HSV mit Helligkeitsverstellung
 - 6 Byte RGBW/HSVW

Objekt-Nr.	Funktion	Name	Typ	DPT	Flag
535, 547, 559	Weißwert (W)	Eingang... - Ausgang	1 Byte	5.001	K, (L), -, Ü, A

1-Byte Objekt zum Senden des Weißwertes.

- i** Diese Objekte sind nur sichtbar, bei der Funktionsweise: 6 Byte RGBW/HSVW.

Objekt-Nr.	Funktion	Name	Typ	DPT	Flag
537, 549, 561	Rückmeldung Helligkeitswert (V)	Eingang... - Eingang	1 Byte	5.001	K, (L), S, -, A

1-Byte Objekt zum Empfangen des Helligkeitswertes.

- i** Diese Objekte sind nur sichtbar, bei folgender Parametrierung:
- Parameter "Funktionsweise" = 3 Byte RGB/HSV mit Helligkeitsverstellung
 - Parameter "Startwert der Wertverstellung" = wie Wert aus Rückmeldeobjekt (1-Byte Helligkeit/V-Wert)

Objekt-Nr.	Funktion	Name	Typ	DPT	Flag
537, 549, 561	Rückmeldung Farbwinkel (H)	Eingang... - Eingang	1 Byte	5.003	K, (L), S, -, A

1-Byte Objekt zum Empfangen des Farbwinkels.

- i** Diese Objekte sind nur sichtbar, bei folgender Parametrierung:
- Parameter "Funktionsweise" = 3 Byte RGB/HSV mit Farbkreisdurchlauf
 - Parameter "Startwert der Wertverstellung" = wie Wert aus Rückmeldeobjekt (1-Byte Farbwinkel/H-Wert)

Objekt-Nr.	Funktion	Name	Typ	DPT	Flag
537, 549, 561	Rückmeldung Wertgeber RGB	Eingang... - Eingang	3 Byte	232.60 0	K, (L), S, -, A

3-Byte Objekt zum Empfangen von 3 Byte Farbinformationen.

- i** Diese Objekte sind nur sichtbar, bei folgender Parametrierung:
- Parameter "Funktionsweise" = 3 Byte RGB/HSV mit Farbkreisdurchlauf oder 3 Byte RGB/HSV mit Helligkeitsverstellung und
 - Parameter "Startwert der Wertverstellung" = wie Wert aus Rückmeldeobjekt (3-Byte RGB)

Objekt-Nr.	Funktion	Eingang... - Ausgang	Typ	DPT	Flag
531, 543, 555	Farbtemperaturwertgeber + Helligkeit	Eingang... - Ausgang	6 Byte	249.60 0	K, (L), -, Ü, A

6-Byte Objekt zum Senden des Zeitfensters, der Farbtemperatur und der Helligkeit.

- i** Diese Objekte sind nur sichtbar, bei:
- "Funktionsweise = 6 Byte" und
 - "Wertebereich = Farbtemperaturwert + Helligkeit"

9.6 Szenennebenstelle

Für jeden Eingang, dessen Funktion auf "Szenennebenstelle" eingestellt ist, ist ein 1-Byte-Kommunikationsobjekt gemäß DPT 18.001 verfügbar. Der Parameter "Funktionsweise" legt die konkrete Bedienfunktion fest:

- "Szenennebenstelle ohne Speicherfunktion"
- "Szenennebenstelle mit Speicherfunktion"

In der Funktion als Szenennebenstelle sendet das Gerät beim Schließen des Kontaktes am Eingang über das Kommunikationsobjekt eine voreingestellte Szenennummer (1...64) auf den KNX. Damit ist es möglich, Szenen, die in anderen Geräten gespeichert sind, aufzurufen oder – bei Verwendung der Speicherfunktion - auch abzuspeichern.

Funktionsweise bei der Einstellung "... ohne Speicherfunktion":

Das Schließen des Kontaktes führt zum einfachen Abrufen der Szene. Ein langes Signal am Eingang hat keine weitere Auswirkung.

Funktionsweise bei der Einstellung "... mit Speicherfunktion":

Das Schließen des Kontaktes mit einer Signallänge kürzer als eine Sekunde führt zum einfachen Abrufen der Szene. Dauert das Signal am Eingang länger als fünf Sekunden an, erzeugt das Gerät einen Speicherbefehl. In der Funktion als Szenennebenstelle wird dabei ein Speichertelegramm auf den KNX ausgesendet.

- i** Ein Signal am Eingang mit einer zeitlichen Länge zwischen einer und fünf Sekunden wird als ungültig verworfen.

9.6.1 Parameter Szenennebenstelle

Eingang... -> E... - Funktion

Entprellzeit (10...255 ms)	10...255
Dieser Parameter legt die Zeit der Entprellung individuell für den Eingang fest. Entsprechend der hier eingestellten Zeit wird das Eingangssignal am Eingang verzögert ausgewertet.	
Funktionsweise	Szenennebenstelle ohne Speicherfunktion Szenennebenstelle mit Speicherfunktion
Dieser Parameter legt die konkrete Bedienfunktion der Szenennebenstelle fest. Szenennebenstelle ohne Speicherfunktion: Das Schließen des Kontaktes führt zum einfachen Abrufen der Szene. Ein langes Signal am Eingang hat keine weitere Auswirkung. Szenennebenstelle mit Speicherfunktion: Das Schließen des Kontaktes mit einer Signallänge kürzer als eine Sekunde führt zum einfachen Abrufen der Szene. Dauert das Signal am Eingang länger als fünf Sekunden an, erzeugt das Gerät einen Speicherbefehl. In der Funktion als Szenennebenstelle wird dabei ein Speichertelegramm auf den KNX ausgesendet.	
Szenennummer beim Schließen des Kontaktes (1 ... 64)	1...64
Gemäß KNX Standard können Objekte mit dem Datentyp 18.001 bis zu 64 Szenen über ihre Nummer aufrufen oder speichern. An dieser Stelle wird die bei einem geschlossenen Kontakt auszusendende Szenennummer definiert.	

9.6.2 Objekte Szenennebenstelle

Objekt-Nr.	Funktion	Name	Typ	DPT	Flag
592, 595, 598	Szenennebenstelle	Eingang... - Ausgang	1 Byte	18.001	K, (L), -, Ü, A
1-Byte Objekt zum Aufrufen oder Speichern einer von maximal 64 Szenen.					

9.7 2-Kanal Bedienung

Die Funktion "2-Kanal Bedienung" ermöglicht es, zwei Funktionskanäle mit nur einem Eingang zu bedienen. Hierdurch ist es möglich, mit einem Kontakt zwei unterschiedliche Funktionen auszuführen und verschiedenartige Telegramme auszusenden.

Für die beiden Kanäle kann mit den Parametern "Funktionsweise Kanal 1" und "Funktionsweise Kanal 2" unabhängig voneinander bestimmt werden, welche Datenformate die Bedienfunktion jeweils verwendet. Zur Wahl stehen die folgenden Funktionsweisen:

- 1 Bit Schalten
- Wertgeber 1 Byte (0...255)
- Wertgeber 1 Byte (0...100%)
- Wertgeber 1 Byte (-128...127)
- Wertgeber 1 Byte (0...255%)
- Wertgeber 1 Byte (0...360°)
- Wertgeber 2 Byte (0...65535)
- Wertgeber 2 Byte (-32768...32767)
- Wertgeber 2 Byte Temperaturwert
- Wertgeber 2 Byte Helligkeitswert
- Wertgeber 2 Byte Farbtemperaturwert
- Wertgeber 3 Byte Farbwert RGB/HSV
- Wertgeber 6 Byte Farbwert RGBW/HSVW
- Wertgeber 6 Byte Farbtemperaturwert + Helligkeit
- Szene (extern) aufrufen

Abhängig von der eingestellten Funktionsweise ist der Wertbefehl, den das Gerät beim Schließen des Kontaktes auf den KNX aussendet, in der ETS individuell parametrierbar. Bei "1 Bit Schalten" ist einstellbar, ob ein EIN- oder AUS-Telegramm versendet werden soll. Alternativ kann der Objektwert bei "UM" umgeschaltet und versendet werden.

Bei der Parametrierung als Wertgeber "1 Byte..." oder "2 Byte..." ist es möglich, den Objektwert innerhalb des vorgesehenen Wertebereichs zu wählen. Bei der Verwendung als Farbwertgeber "3 Byte..." sind die Objektwerte gemäß RGB oder HSV über einen Color-Picker einstellbar. Beim Farbwertgeber "6 Byte..." werden die Objektwerte RGB oder HSV über einen Color-Picker und der Weißwert "W" über einen Slider konfiguriert.

Bei der Anwendung als Wertgeber "6 Byte Farbtemperaturwert + Helligkeit" können die Objektwerte Farbtemperatur und Helligkeit sowie ein Zeitfenster vorgegeben werden. Bei "Szene (extern) aufrufen" wird die Szenennummer eingestellt, welche beim Schließen des Kontaktes auf den KNX ausgesendet werden soll.

Der Parameter "Bedienkonzept" legt fest, ob beim Schließen des Kontaktes zeitgesteuert beide Kanäle oder jeweils nur ein Kanal das konfigurierte Telegramm sendet.

Bedienkonzept Kanal 1 oder Kanal 2

Bei diesem Bedienkonzept wird bei jedem Schließen des Kontaktes genau ein Telegramm gesendet.

- Bei einem kurzen Signal sendet das Gerät nur das Telegramm für Kanal 1.
- Bei einem langen Signal sendet das Gerät nur das Telegramm für Kanal 2.



Bild 44: Beispiel zum Bedienkonzept "Kanal 1 oder Kanal 2"

Die Zeitdauer (T_1) für die Unterscheidung zwischen einem kurzen und einem langen Signal wird durch den Parameter "Zeit zwischen Kanal 1 und Kanal 2" bestimmt. Ist das Signal kürzer als die parametrisierte Zeit, so wird beim Öffnen des Kontaktes nur das Telegramm zum Kanal 1 versendet. Ist das Signal länger, so wird nach Ablauf der Zeit T_1 nur das Telegramm zum Kanal 2 versendet. Dieses Konzept sieht also nur die Versendung eines Kanals vor.

Bedienkonzept Kanal 1 und Kanal 2

Bei diesem Bedienkonzept werden bei jedem Schließen des Kontaktes entweder nur ein oder alternativ zwei Telegramme gesendet.

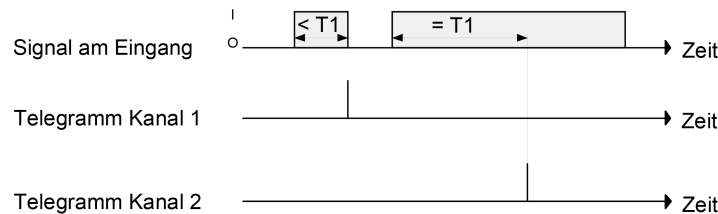
- Bei einem kurzen Signal sendet das Gerät nur das Telegramm für Kanal 1.
- Bei einem langen Signal sendet das Gerät erst das Telegramm für Kanal 1 und danach das Telegramm für Kanal 2.



Bild 45: Beispiel zum Bedienkonzept "Kanal 1 und Kanal 2"

Die Zeitdauer (T_1) für die Unterscheidung zwischen einem kurzen und einem langen Signal wird durch den Parameter "Zeit zwischen Kanal 1 und Kanal 2" bestimmt. Beim Schließen des Kontaktes wird sofort das Telegramm für Kanal 1 versendet. Hält das Signal länger als T_1 an, so wird sofort nach Ablauf der Zeit auch das Telegramm für den zweiten Kanal versendet. Wird der Kontakt am Eingang vor Ablauf der Zeit T_1 losgelassen, sendet das Gerät kein Telegramm für Kanal 2.

9.7.1 Parameter 2-Kanal Bedienung

Eingang... -> E... - Funktion

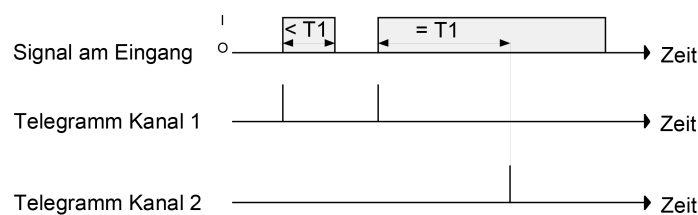
Entprellzeit (10...255 ms)	10...255
Dieser Parameter legt die Zeit der Entprellung individuell für den Eingang fest. Entsprechend der hier eingestellten Zeit wird das Eingangssignal am Eingang verzögert ausgewertet.	
Bedienkonzept	Kanal 1 oder Kanal 2 Kanal 1 und Kanal 2
<p>Hier wird das Bedienkonzept der 2-Kanal Bedienung definiert.</p> <p>Kanal 1 oder Kanal 2: Bei diesem Bedienkonzept wird bei jedem Schließen des Kontaktes genau ein Telegramm gesendet. Die Zeitdauer für die Unterscheidung zwischen einem kurzen und einem langen Signal wird durch den Parameter "Zeit zwischen Kanal 1 und Kanal 2" bestimmt. Ist das Signal kürzer als die parametrisierte Zeit, so wird beim Öffnen des Kontaktes nur das Telegramm zum Kanal 1 versendet. Ist das Signal länger, so wird nach Ablauf der Zeit nur das Telegramm zum Kanal 2 versendet. Dieses Konzept sieht also nur die Versendung eines Kanals vor.</p> <p>Kanal 1 und Kanal 2: Bei diesem Bedienkonzept werden bei jedem Schließen des Kontaktes entweder nur ein oder alternativ zwei Telegramme gesendet. Die Zeitdauer für die Unterscheidung zwischen einem kurzen und einem langen Signal wird durch den Parameter "Zeit zwischen Kanal 1 und Kanal 2" bestimmt. Beim Schließen des Kontaktes wird sofort das Telegramm für Kanal 1 versendet. Hält das Signal länger als die eingestellte Zeit an, so wird sofort nach Ablauf der Zeit auch das Telegramm für den zweiten Kanal versendet. Wird der Kontakt am Eingang vor Ablauf der Zeit losgelassen, sendet das Gerät kein Telegramm für Kanal 2</p>	

Funktionsweise Kanal 1	keine Funktion 1 Bit Schalten 1 Byte (0...255) 1 Byte (0...100%) 1 Byte (-128...127) 1 Byte (0...255%) 1 Byte (0...360°) 2 Byte (0...65535) 2 Byte (-32768...32767) 2 Byte Temperaturwert 2 Byte Helligkeitswert 2 Byte Farbtemperaturwert 3 Byte Farbwert RGB/HSV 6 Byte Farbwert RGBW/HSVW 6 Byte Farbtemperaturwert + Helligkeit Szene (extern) aufrufen
Dieser Parameter bestimmt die Funktion des ersten Kanals und legt fest, welche weiteren Parameter und welche Kommunikationsobjekte für den Kanal 1 dargestellt werden.	

Funktionsweise Kanal 2	keine Funktion 1 Bit Schalten 1 Byte (0...255) 1 Byte (0...100%) 1 Byte (-128...127) 1 Byte (0...255%) 1 Byte (0...360°) 2 Byte (0...65535) 2 Byte (-32768...32767) 2 Byte Temperaturwert 2 Byte Helligkeitswert 2 Byte Farbtemperaturwert 3 Byte Farbwert RGB/HSV 6 Byte Farbwert RGBW/HSVW 6 Byte Farbtemperaturwert + Helligkeit Szene (extern) aufrufen
Dieser Parameter bestimmt die Funktion des zweiten Kanals und legt fest, welche weiteren Parameter und welche Kommunikationsobjekte für den Kanal 2 dargestellt werden.	

Farbraum	RGB HSV
Dieser Parameter definiert den Farbraum der Funktion "3 Byte Farbwert RGB/HSV". Bei "RGB" kann das Datenformat der Kommunikationsobjekte durch den Parameter "Kommunikation" eingestellt werden. Bei HSV erfolgt die Kommunikation über 1-Byte Einzelobjekte.	
Kommunikation	Einzelobjekt Kombiobjekt
Dieser Parameter definiert das Datenformat der Kommunikationsobjekte bei der Funktion "3 Byte Farbwert RGB/HSV" im Farbraum "RGB". Es kann die Kommunikation über 1-Byte Einzelobjekte oder über ein 3-Byte Kombiobjekt gemäß DPT 232.600 erfolgen.	
Farbraum	RGBW HSVW
Dieser Parameter definiert den Farbraum der Funktion "6 Byte Farbwert RGBW/HSVW". Bei "RGBW" kann das Datenformat der Kommunikationsobjekte durch den Parameter "Kommunikation" eingestellt werden. Bei HSVW erfolgt die Kommunikation über 1-Byte Einzelobjekte.	
Kommunikation	Einzelobjekt Kombiobjekt
Dieser Parameter definiert das Datenformat der Kommunikationsobjekte bei der Funktion "3 Byte Farbwert RGBW/HSVW" im Farbraum "RGBW". Es kann die Kommunikation über 1-Byte Einzelobjekte oder über ein 6-Byte Kombiobjekt gemäß DPT 251.600 erfolgen.	
Zeit zwischen Kanal 1 und Kanal 2 (0...25 Sekunden)	0... 3 ...25
In Abhängigkeit des gewählten Bedienkonzepts bestimmt dieser Parameter, in welchem Abstand das Gerät das Telegramm für den Kanal 1 und das Telegramm für den Kanal 2 aussendet. Einstellung der Sekunden der Zeit zwischen Kanal 1 und Kanal 2.	
(0...990 Millisekunden)	0...990
Einstellung der Millisekunden der Zeit zwischen Kanal 1 und Kanal 2.	
Befehl für Kanal 1 (2)	EIN AUS UM
Dieser Parameter bestimmt den Objektwert, der beim Schließen des Kontaktes auf den KNX ausgesendet wird. Er ist nur sichtbar bei "Funktionsweise Kanal 1 (2) = 1 Bit Schalten".	

Wert (0...255)	0...255
Dieser Parameter bestimmt den Objektwert, der beim Schließen des Kontaktes auf den KNX ausgesendet wird. Er ist nur sichtbar bei "Funktionsweise Kanal 1 (2) = 1 Byte (0...255)".	
Wert (0...100%)	0...100
Dieser Parameter bestimmt den Objektwert, der beim Schließen des Kontaktes auf den KNX ausgesendet wird. Er ist nur sichtbar bei "Funktionsweise Kanal 1 (2) = 1 Byte (0...100%)".	
Wert (-128...127)	-128...0...127
Dieser Parameter bestimmt den Objektwert, der beim Schließen des Kontaktes auf den KNX ausgesendet wird. Er ist nur sichtbar bei "Funktionsweise Kanal 1 (2) = 1 Byte (-128...127)".	
Wert (0...255%)	0...255
Dieser Parameter bestimmt den Objektwert, der beim Schließen des Kontaktes auf den KNX ausgesendet wird. Er ist nur sichtbar bei "Funktionsweise Kanal 1 (2) = 1 Byte (0...255%)".	
Wert (0...360°)	0...360
Dieser Parameter bestimmt den Objektwert, der beim Schließen des Kontaktes auf den KNX ausgesendet wird. Er ist nur sichtbar bei "Funktionsweise Kanal 1 (2) = 1 Byte (0...360°)".	
Wert (0...65535)	0...65535
Dieser Parameter bestimmt den Objektwert, der beim Schließen des Kontaktes auf den KNX ausgesendet wird. Er ist nur sichtbar bei "Funktionsweise Kanal 1 (2) = 2 Byte (0...65535)".	
Wert (-32768...32767)	-32768...0...32767
Dieser Parameter bestimmt den Objektwert, der beim Schließen des Kontaktes auf den KNX ausgesendet wird. Er ist nur sichtbar bei "Funktionsweise Kanal 1 (2) = 2 Byte (-32768...32767)".	
Temperaturwert (0...40 °C)	0...20...40
Dieser Parameter bestimmt den Objektwert, der beim Schließen des Kontaktes auf den KNX ausgesendet wird. Er ist nur sichtbar bei "Funktionsweise Kanal 1 (2) = 2 Byte Temperaturwert".	
Helligkeitswert (0, 50, ..., 1500 Lux)	0...300...1500
Dieser Parameter bestimmt den Objektwert, der beim Schließen des Kontaktes auf den KNX ausgesendet wird. Er ist nur sichtbar bei "Funktionsweise Kanal 1 (2) = 2 Byte Helligkeitswert".	

Farbtemperaturwert (1000, 1100, ..., 10000 K)	1000, 1100, ... 2700 ,..., 10000
Dieser Parameter bestimmt den Farbtemperaturwert des Objektwerts, der beim Schließen des Kontaktes auf den KNX ausgesendet wird. Er ist nur sichtbar bei "Funktionsweise Kanal 1 (2) = 2 Byte Farbtemperaturwert".	
Farbwert (RGB/HSV)	#000000...#FFFFFF
Dieser Parameter bestimmt die Objektwerte beim Schließen des Kontaktes für die folgenden Ausgangsobjekte: <ul style="list-style-type: none"> - "Kanal 1 (2) Farbwert Rot", "Kanal 1 (2) Farbwert Grün", "Kanal 1 (2) Farbwert Blau" oder - "Kanal 1 (2) Farbwert RGB", "Kanal 1 (2) Farbwert RGBW" oder - "Kanal 1 (2) Farbwinkel (H)", "Kanal 1 (2) Sättigung (S)", "Kanal 1 (2) Hellwert (V)" Der Parameter ist nur sichtbar bei "Funktionsweise Kanal 1 (2) = 3 Byte Farbwert RGB/HSV oder 6 Byte Farbwert RGBW/HSVW".	
Weißwert (W)	0...255
Dieser Parameter bestimmt die Objektwerte der folgenden Ausgangsobjekte, der beim Schließen des Kontaktes auf den KNX ausgesendet wird: <ul style="list-style-type: none"> - "Kanal 1 (2) Farbwert Weiß" oder - "Kanal 1 (2) Farbwert RGBW" Der Parameter ist nur sichtbar bei "Funktionsweise Kanal 1 (2) = 6 Byte Farbwert RGBW/HSVW" im Farbraum "RGB".	
Wert (W %)	0...100
Dieser Parameter bestimmt die Objektwerte der folgenden Ausgangsobjekte, der beim Schließen des Kontaktes auf den KNX ausgesendet wird: <ul style="list-style-type: none"> - "Kanal 1 (2) Weißwert (W)" Der Parameter ist nur sichtbar bei "Funktionsweise Kanal 1 (2) = 6 Byte Farbwert RGBW/HSVW" im Farbraum "HSV".	
Farbtemperaturwert (1000, 1100, ..., 10000 K)	1000, 1100, ..., 2700 , ..., 10000
Dieser Parameter bestimmt den Objektwert für die Farbtemperatur, der beim Schließen des Kontaktes auf den KNX ausgesendet wird. Er ist nur sichtbar bei "Funktionsweise Kanal 1 (2) = 6 Byte Farbtemperaturwert + Helligkeit".	
Helligkeit (0...100%)	0...100
Dieser Parameter bestimmt den Objektwert für die Helligkeit, der beim Schließen des Kontaktes auf den KNX ausgesendet wird. Er ist nur sichtbar bei "Funktionsweise Kanal 1 (2) = 6 Byte Farbtemperaturwert + Helligkeit".	

Zeitfenster (0...100 Minuten)	0...100
Dieser Parameter bestimmt den Zeitraum, in welchem der Aktor die Farbtemperatur und die Helligkeit nach dem Schließen des Kontaktes einstellt. Er ist nur sichtbar, bei "Funktionsweise Kanal 1 (2) = 6 Byte Farbtemperaturwert + Helligkeit". Einstellung der Minuten des Zeitfensters.	
(0...59 Sekunden)	0...1...59
Einstellung der Sekunden des Zeitfensters.	
(0...900 Millisekunden)	0...900
Einstellung der Millisekunden des Zeitfensters.	
Szenennummer (1...64) für Kanal 1 (2)	1...64
Dieser Parameter bestimmt den Objektwert, der beim Schließen des Kontaktes auf den KNX ausgesendet wird. Er ist nur sichtbar bei "Funktionsweise Kanal 1 (2) = Szene (extern) aufrufen".	

9.7.2 Objekte 2-Kanal Bedienung

Objekt-Nr.	Funktion	Name	Typ	DPT	Flag
636, 649, 662	Kanal 1 Schalten	Eingang... - Ausgang	1 Bit	1.001	K, (L), S, Ü, A

1-Bit Objekt zum Senden von Schalttelegrammen auf Kanal 1, falls die 2-Kanal-Bedienung aktiviert ist.

Objekt-Nr.	Funktion	Name	Typ	DPT	Flag
637, 650, 663	Kanal 2 Schalten	Eingang... - Ausgang	1 Bit	1.001	K, -, S, Ü, A

1-Bit Objekt zum Senden von Schalttelegrammen auf Kanal 2, falls die 2-Kanal-Bedienung aktiviert ist.

Objekt-Nr.	Funktion	Name	Typ	DPT	Flag
636, 649, 662	Kanal 1 Wert 0...255	Eingang... - Ausgang	1 Byte	5.010	K, (L), -, Ü, A

1-Byte Objekt zum Senden von Werttelegrammen auf Kanal 1, falls die 2-Kanal-Bedienung aktiviert ist.

Objekt-Nr.	Funktion	Name	Typ	DPT	Flag
637, 650, 663	Kanal 2 Wert 0...255	Eingang... - Ausgang	1 Byte	5.010	K, (L), -, Ü, A

1-Byte Objekt zum Senden von Werttelegrammen auf Kanal 2, falls die 2-Kanal-Bedienung aktiviert ist.

Objekt-Nr.	Funktion	Name	Typ	DPT	Flag
636, 649, 662	Kanal 1 Wert 0...100%	Eingang... - Ausgang	1 Byte	5.001	K, (L), -, Ü, A

1-Byte Objekt zum Senden von Werttelegrammen auf Kanal 1, falls die 2-Kanal-Bedienung aktiviert ist.

Objekt-Nr.	Funktion	Name	Typ	DPT	Flag
637, 650, 663	Kanal 2 Wert 0...100%	Eingang... - Ausgang	1 Byte	5.001	K, (L), -, Ü, A

1-Byte Objekt zum Senden von Werttelegrammen auf Kanal 2, falls die 2-Kanal-Bedienung aktiviert ist.

Objekt-Nr.	Funktion	Name	Typ	DPT	Flag
636, 649, 662	Kanal 1 Wert -128...127	Eingang... - Ausgang	1 Byte	6.010	K, (L), -, Ü, A

1-Byte Objekt zum Senden von Werttelegrammen auf Kanal 1, falls die 2-Kanal-Bedienung aktiviert ist.

Objekt-Nr.	Funktion	Name	Typ	DPT	Flag
637, 650, 663	Kanal 2 Wert -128...127	Eingang... - Ausgang	1 Byte	6.010	K, (L), -, Ü, A
1-Byte Objekt zum Senden von Werttelegrammen auf Kanal 2, falls die 2-Kanal-Bedienung aktiviert ist.					

Objekt-Nr.	Funktion	Name	Typ	DPT	Flag
636, 649, 662	Kanal 1 Wert 0...255%	Eingang... - Ausgang	1 Byte	5.004	K, (L), -, Ü, A
1-Byte Objekt zum Senden von Werttelegrammen auf Kanal 1, falls die 2-Kanal-Bedienung aktiviert ist.					

Objekt-Nr.	Funktion	Name	Typ	DPT	Flag
637, 650, 663	Kanal 2 Wert 0...255%	Eingang... - Ausgang	1 Byte	5.004	K, (L), -, Ü, A
1-Byte Objekt zum Senden von Werttelegrammen auf Kanal 2, falls die 2-Kanal-Bedienung aktiviert ist.					

Objekt-Nr.	Funktion	Name	Typ	DPT	Flag
636, 649, 662	Kanal 1 Wert 0...360°	Eingang... - Ausgang	1 Byte	5.003	K, (L), -, Ü, A
1-Byte Objekt zum Senden von Werttelegrammen auf Kanal 1, falls die 2-Kanal-Bedienung aktiviert ist.					

Objekt-Nr.	Funktion	Name	Typ	DPT	Flag
637, 650, 663	Kanal 2 Wert 0...360°	Eingang... - Ausgang	1 Byte	5.003	K, (L), -, Ü, A
1-Byte Objekt zum Senden von Werttelegrammen auf Kanal 2, falls die 2-Kanal-Bedienung aktiviert ist.					

Objekt-Nr.	Funktion	Name	Typ	DPT	Flag
636, 649, 662	Kanal 1 Wert 0...65535	Eingang... - Ausgang	2 Byte	7.001	K, (L), -, Ü, A
2-Byte Objekt zum Senden von Werttelegrammen auf Kanal 1, falls die 2-Kanal-Bedienung aktiviert ist.					

Objekt-Nr.	Funktion	Name	Typ	DPT	Flag
637, 650, 663	Kanal 2 Wert 0...65535	Eingang... - Ausgang	2 Byte	7.001	K, (L), -, Ü, A
2-Byte Objekt zum Senden von Werttelegrammen auf Kanal 2, falls die 2-Kanal-Bedienung aktiviert ist.					

Objekt-Nr.	Funktion	Name	Typ	DPT	Flag
636, 649, 662	Kanal 1 Wert -32768...32767	Eingang... - Ausgang	2 Byte	8.001	K, (L), -, Ü, A
2-Byte Objekt zum Senden von Werttelegrammen auf Kanal 1, falls die 2-Kanal-Bedienung aktiviert ist.					

Objekt-Nr.	Funktion	Name	Typ	DPT	Flag
637, 650, 663	Kanal 2 Wert -32768...32767	Eingang... - Ausgang	2 Byte	8.001	K, (L), -, Ü, A
2-Byte Objekt zum Senden von Werttelegrammen auf Kanal 2, falls die 2-Kanal-Bedienung aktiviert ist.					

Objekt-Nr.	Funktion	Name	Typ	DPT	Flag
636, 649, 662	Kanal 1 Temperaturwert	Eingang... - Ausgang	2 Byte	9.001	K, (L), -, Ü, A
2-Byte Objekt zum Senden von Temperaturwerten auf Kanal 1, falls die 2-Kanal-Bedienung aktiviert ist.					

Objekt-Nr.	Funktion	Name	Typ	DPT	Flag
637, 650, 663	Kanal 2 Temperaturwert	Eingang... - Ausgang	2 Byte	9.001	K, (L), -, Ü, A
2-Byte Objekt zum Senden von Temperaturwerten auf Kanal 2, falls die 2-Kanal-Bedienung aktiviert ist.					

Objekt-Nr.	Funktion	Name	Typ	DPT	Flag
636, 649, 662	Kanal 1 Helligkeitswert	Eingang... - Ausgang	2 Byte	9.004	K, (L), -, Ü, A
2-Byte Objekt zum Senden von Helligkeitswerten auf Kanal 1, falls die 2-Kanal-Bedienung aktiviert ist.					

Objekt-Nr.	Funktion	Name	Typ	DPT	Flag
637, 650, 663	Kanal 2 Helligkeitswert	Eingang... - Ausgang	2 Byte	9.004	K, (L), -, Ü, A
2-Byte Objekt zum Senden von Helligkeitswerten auf Kanal 2, falls die 2-Kanal-Bedienung aktiviert ist.					

Objekt-Nr.	Funktion	Name	Typ	DPT	Flag
636, 649, 662	Kanal 1 Farbtemperaturwert	Eingang... - Ausgang	2 Byte	7.600	K, (L), -, Ü, A
2-Byte Objekt zum Senden von Farbtemperaturwerten von 1000 bis 10000 Kelvin auf Kanal 1, falls die 2-Kanal-Bedienung aktiviert ist.					

Objekt-Nr.	Funktion	Name	Typ	DPT	Flag
637, 650, 663	Kanal 2 Farbtemperaturwert	Eingang... - Ausgang	2 Byte	7.600	K, (L), -, Ü, A
2-Byte Objekt zum Senden von Farbtemperaturwerten von 1000 bis 10000 Kelvin auf Kanal 2, falls die 2-Kanal-Bedienung aktiviert ist.					

Objekt-Nr.	Funktion	Name	Typ	DPT	Flag
636, 649, 662	Kanal 1 Farbwert RGB	Eingang... - Ausgang	3 Byte	232.600	K, (L), -, Ü, A
3-Byte Objekt zum Senden der Farbinformationen Rot, Grün und Blau in einem Kommunikationsobjekt auf Kanal 1, falls die 2-Kanal-Bedienung aktiviert ist.					

Objekt-Nr.	Funktion	Name	Typ	DPT	Flag
637, 650, 663	Kanal 2 Farbwert RGB	Eingang... - Ausgang	3 Byte	232.600	K, (L), -, Ü, A
3-Byte Objekt zum Senden der Farbinformationen Rot, Grün und Blau in einem Kommunikationsobjekt auf Kanal 2, falls die 2-Kanal-Bedienung aktiviert ist.					

Objekt-Nr.	Funktion	Name	Typ	DPT	Flag
636, 649, 662	Kanal 1 Farbwert RGBW	Eingang... - Ausgang	6 Byte	251.600	K, (L), -, Ü, A
6-Byte Objekt zum Senden der Farbinformationen Rot, Grün, Blau und Weiß in einem Kommunikationsobjekt auf Kanal 1, falls die 2-Kanal-Bedienung aktiviert ist.					

Objekt-Nr.	Funktion	Name	Typ	DPT	Flag
637, 650, 663	Kanal 2 Farbwert RGBW	Eingang... - Ausgang	6 Byte	251.600	K, (L), -, Ü, A
6-Byte Objekt zum Senden der Farbinformationen Rot, Grün, Blau und Weiß in einem Kommunikationsobjekt auf Kanal 2, falls die 2-Kanal-Bedienung aktiviert ist.					

Objekt-Nr.	Funktion	Name	Typ	DPT	Flag
638, 651, 664	Kanal 1 Farbwert Rot	Eingang... - Ausgang	1 Byte	5.001	K, (L), -, Ü, A
1-Byte Objekt zum Senden des Farbwerts Rot von 0 bis 100 Prozent auf Kanal 1, falls die 2-Kanal-Bedienung aktiviert ist.					

Objekt-Nr.	Funktion	Name	Typ	DPT	Flag
642, 655, 668	Kanal 2 Farbwert Rot	Eingang... - Ausgang	1 Byte	5.001	K, (L), -, Ü, A
1-Byte Objekt zum Senden des Farbwerts Rot von 0 bis 100 Prozent auf Kanal 2, falls die 2-Kanal-Bedienung aktiviert ist.					

Objekt-Nr.	Funktion	Name	Typ	DPT	Flag
639, 652, 665	Kanal 1 Farbwert Grün	Eingang... - Ausgang	1 Byte	5.001	K, (L), -, Ü, A
1-Byte Objekt zum Senden des Farbwerts Grün von 0 bis 100 Prozent auf Kanal 1, falls die 2-Kanal-Bedienung aktiviert ist.					

Objekt-Nr.	Funktion	Name	Typ	DPT	Flag
643, 656, 669	Kanal 2 Farbwert Grün	Eingang... - Ausgang	1 Byte	5.001	K, (L), -, Ü, A
1-Byte Objekt zum Senden des Farbwerts Grün von 0 bis 100 Prozent auf Kanal 2, falls die 2-Kanal-Bedienung aktiviert ist.					

Objekt-Nr.	Funktion	Name	Typ	DPT	Flag
640, 653, 666	Kanal 1 Farbwert Blau	Eingang... - Ausgang	1 Byte	5.001	K, (L), -, Ü, A
1-Byte Objekt zum Senden des Farbwerts Blau von 0 bis 100 Prozent auf Kanal 1, falls die 2-Kanal-Bedienung aktiviert ist.					

Objekt-Nr.	Funktion	Name	Typ	DPT	Flag
644, 657, 670	Kanal 2 Farbwert Blau	Eingang... - Ausgang	1 Byte	5.001	K, (L), -, Ü, A
1-Byte Objekt zum Senden des Farbwerts Blau von 0 bis 100 Prozent auf Kanal 2, falls die 2-Kanal-Bedienung aktiviert ist.					

Objekt-Nr.	Funktion	Name	Typ	DPT	Flag
641, 654, 667	Kanal 1 Farbwertgeber Weiß	Eingang... - Ausgang	1 Byte	5.001	K, (L), -, Ü, A
1-Byte Objekt zum Senden des Farbwerts Weiß von 0 bis 100 Prozent auf Kanal 1, falls die 2-Kanal-Bedienung aktiviert ist.					

Objekt-Nr.	Funktion	Name	Typ	DPT	Flag
645, 658, 671	Kanal 2 Farbwertgeber Weiß	Eingang... - Ausgang	1 Byte	5.001	K, (L), -, Ü, A
1-Byte Objekt zum Senden des Farbwerts Weiß von 0 bis 100 Prozent auf Kanal 2, falls die 2-Kanal-Bedienung aktiviert ist.					

Objekt-Nr.	Funktion	Name	Typ	DPT	Flag
638, 651, 664	Kanal 1 Farbwinkel (H)	Eingang... - Ausgang	1 Byte	5.003	K, (L), -, Ü, A
1-Byte Objekt zum Senden des Farbwinkels (H) von 0 ... 360° auf Kanal 1, falls die 2-Kanal-Bedienung aktiviert ist.					

Objekt-Nr.	Funktion	Name	Typ	DPT	Flag
642, 655, 668	Kanal 2 Farbwinkel (H)	Eingang... - Ausgang	1 Byte	5.003	K, (L), -, Ü, A
1-Byte Objekt zum Senden des Farbwinkels (H) von 0 ... 360° auf Kanal 2, falls die 2-Kanal-Bedienung aktiviert ist.					

Objekt-Nr.	Funktion	Name	Typ	DPT	Flag
639, 652, 665	Kanal 1 Sättigung (S)	Eingang... - Ausgang	1 Byte	5.001	K, (L), -, Ü, A
1-Byte Objekt zum Senden der Sättigung (S) von 0 bis 100 Prozent auf Kanal 1, falls die 2-Kanal-Bedienung aktiviert ist.					

Objekt-Nr.	Funktion	Name	Typ	DPT	Flag
643, 656, 669	Kanal 2 Sättigung (S)	Eingang... - Ausgang	1 Byte	5.001	K, (L), -, Ü, A
1-Byte Objekt zum Senden der Sättigung (S) von 0 bis 100 Prozent auf Kanal 2, falls die 2-Kanal-Bedienung aktiviert ist.					

Objekt-Nr.	Funktion	Name	Typ	DPT	Flag
640, 653, 666	Kanal 1 Hellwert (V)	Eingang... - Ausgang	1 Byte	5.001	K, (L), -, Ü, A
1-Byte Objekt zum Senden des Hellwerts (V) von 0 bis 100 Prozent auf Kanal 1, falls die 2-Kanal-Bedienung aktiviert ist.					

Objekt-Nr.	Funktion	Name	Typ	DPT	Flag
644, 657, 670	Kanal 2 Hellwert (V)	Eingang... - Ausgang	1 Byte	5.001	K, (L), -, Ü, A
1-Byte Objekt zum Senden des Hellwerts (V) von 0 bis 100 Prozent auf Kanal 2, falls die 2-Kanal-Bedienung aktiviert ist.					

Objekt-Nr.	Funktion	Name	Typ	DPT	Flag
641, 654, 667	Kanal 1 Weißwert (W)	Eingang... - Ausgang	1 Byte	5.001	K, (L), -, Ü, A
1-Byte Objekt zum Senden des Weißwerts (W) von 0 bis 100 Prozent auf Kanal 1, falls die 2-Kanal-Bedienung aktiviert ist.					

Objekt-Nr.	Funktion	Name	Typ	DPT	Flag
645, 658, 671	Kanal 2 Weißwert (W)	Eingang... - Ausgang	1 Byte	5.001	K, (L), -, Ü, A
1-Byte Objekt zum Senden des Weißwerts (W) von 0 bis 100 Prozent auf Kanal 2, falls die 2-Kanal-Bedienung aktiviert ist.					

Objekt-Nr.	Funktion	Name	Typ	DPT	Flag
636, 649, 662	Kanal 1 Farbtemperaturwert + Helligkeit	Eingang... - Ausgang	6 Byte	249.60 0	K, (L), -, Ü, A
6-Byte Objekt zum Senden des Zeitfensters, der Farbtemperatur und der Helligkeit auf Kanal 1, falls die 2-Kanal-Bedienung aktiviert ist.					

Objekt-Nr.	Funktion	Name	Typ	DPT	Flag
637, 650, 663	Kanal 1 Farbtemperaturwert + Helligkeit	Eingang... - Ausgang	6 Byte	249.60 0	K, (L), -, Ü, A
6-Byte Objekt zum Senden des Zeitfensters, der Farbtemperatur und der Helligkeit auf Kanal 2, falls die 2-Kanal-Bedienung aktiviert ist.					

Objekt-Nr.	Funktion	Name	Typ	DPT	Flag
636, 649, 662	Kanal 1 Szene (extern) 1...64	Eingang... - Ausgang	1 Byte	18.001	K, (L), -, Ü, A
1-Byte Objekt zum Senden von Szenenwerten auf Kanal 1, falls die 2-Kanal-Bedienung aktiviert ist.					

Objekt-Nr.	Funktion	Name	Typ	DPT	Flag
637, 650, 663	Kanal 2 Szene (extern) 1...64	Eingang... - Ausgang	1 Byte	18.001	K, (L), -, Ü, A
1-Byte Objekt zum Senden von Szenenwerten auf Kanal 2, falls die 2-Kanal-Bedienung aktiviert ist.					

9.8 Reglernebenstelle

Zur Ansteuerung eines KNX Raumtemperaturreglers kann die Funktion "Reglernebenstelle" verwendet werden. Die Reglernebenstelle ist an der Temperaturregelung selbst nicht beteiligt. Sie gibt dem Benutzer die Möglichkeit, die Einzelraumregelung von verschiedenen Stellen im Raum aus zu bedienen. Auch lassen sich durch die Reglernebenstelle zentrale Heizungssteuergeräte ansteuern, welche sich z. B. in einer Unterverteilung befinden.

Typische KNX Raumtemperaturregler bieten in der Regel verschiedene Möglichkeiten an, wodurch die Raumtemperaturregelung beeinflusst werden kann:

- Betriebsmodusumschaltung:
Umschalten zwischen verschiedenen Betriebsmodi (z. B. "Komfort", "Nacht" ...), denen im Regler jeweils andere Solltemperaturen zugewiesen sind.
- Präsenzfunktion:
Signalisierung, dass sich eine Person im Raum aufhält. Hierdurch kann im Regler auch eine parametrisierte Betriebsmodusumschaltung verbunden sein.
- Sollwertverschiebung:
Verstellung der Solltemperatur über einen Temperatur-Offset (DPT 9.002) oder über Stufen (DPT 6.010).

Die Reglernebenstelle wird durch die Eingangsfunktionen des Gerätes bedient. Auf diese Weise ist die vollständige Steuerung eines Raumtemperaturreglers durch Änderung des Betriebsmodus, durch Vorgabe der Präsenzfunktion oder durch Verstellung der Sollwertverschiebung möglich.

9.8.1 Betriebsmodusumschaltung

Die Umschaltung des Regler-Betriebsmodus kann, entsprechend der KNX Spezifikation für Raumtemperaturregler, mit zwei 1-Byte Kommunikationsobjekten erfolgen. Dabei wird zwischen der Betriebsmodusumschaltung über das normale und über das Zwangsobjekt unterschieden. Das Objekt "Betriebsmodusumschaltung" ermöglicht die Wahl zwischen den folgenden Modi:

- Komfortbetrieb
- Standby-Betrieb
- Nachtbetrieb
- Frost-/Hitzeschutzbetrieb

Das Kommunikationsobjekt "Zwangsobjekt Betriebsmodus" besitzt eine höhere Priorität. Es ermöglicht die zwangsgeführte Umschaltung zwischen den folgenden Modi:

- Auto (normale Betriebsmodusumschaltung)
- Komfortbetrieb
- Standby-Betrieb
- Nachtbetrieb
- Frost-/Hitzeschutzbetrieb

i Hinweise zur Mehrfachauswahl: Damit der Wechsel von einem in den anderen Modus auch von unterschiedlichen Stellen aus korrekt funktioniert, müssen die Betriebsmodusobjekte des Reglers und die Betriebsmodusobjekte aller Reglernebenstellen miteinander verbunden sein. Durch Prüfen des verbundenen Rückmeldeobjektes zur Betriebsmodusumschaltung stellt die Reglernebenstelle fest, welcher der möglichen Betriebsmodi aktiv ist. Auf Grund dieser Information wird beim Schließen des Kontaktes in den nächstfolgenden Betriebsmodus geschaltet. Für den Fall, dass keiner der möglichen Betriebsmodi aktiv ist, wird der nächst folgende Betriebsmodus aktiv gesetzt. Bei den Umschaltungen zwischen den Zwangsbetriebsmodi und "Auto" wird in den Betriebsmodus Auto geschaltet, wenn keiner der parametrisierten Betriebsmodi aktiv ist.

9.8.2 Präsenzfunktion

Bei der Funktionsweise "Präsenzfunktion" sind die beiden Kommunikationsobjekte "Präsenzfunktion" und "Präsenzfunktion Rückmeldung" verfügbar. Der Parameter "Präsenzfunktion beim Schließen des Kontaktes" bestimmt den Objektwert, der beim Schließen des Kontaktes am Eingang auf den KNX ausgesendet wird.

Damit bei der Einstellung "Präsenz UM" immer der passende Objektwert gesendet wird, müssen das Präsenzobjekt des Raumtemperaturreglers und die Rückmelde-Objekte der Reglernebenstellen über eine separate Gruppenadresse miteinander verbunden sein (diese Gruppenadresse muss beim Regler sendend sein).

9.8.3 Sollwertverschiebung

Als weitere Funktionsweise der Reglernebenstelle steht die Sollwertverschiebung zur Verfügung. Sie verwendet entweder zwei 2-Byte Kommunikationsobjekte mit dem Datenpunkttyp 9.002 oder zwei 1-Byte Kommunikationsobjekte mit dem Datenpunkttyp 6.010 (Ganzzahl mit Vorzeichen).

Durch Signale am Eingang kann bei dieser Nebenstellenfunktion der Temperatur-Basis-Sollwert an einem Raumtemperaturregler verschoben werden. Die Bedienung an der Nebenstelle erfolgt dabei in der Regel genauso wie eine Bedienung an der Reglerhauptstelle. Ein als Sollwertverschiebung parametrierter Eingang verringert oder erhöht den Wert der Sollwertverschiebung bei jedem Schließen des Kontaktes einmal. Die Richtung der Wertverstellung wird durch die Parameter "Temperaturdifferenz beim Schließen des Kontaktes" oder "Sollwertverschiebung beim Schließen des Kontaktes" festgelegt.

Art der Sollwertverschiebung

Das Gerät stellt zwei Möglichkeiten der Sollwertverschiebung zur Verfügung. Abhängig von der Einstellung des Parameters "Art der Sollwertverschiebung" erfolgt die Verschiebung über das 2-Byte Kommunikationsobjekt "Vorgabe Sollwertverschiebung" (gemäß KNX DPT 9.002) oder über das 1-Byte-Kommunikationsobjekt "Vorgabe Sollwertverschiebung" (gemäß KNX DPT 6.010).

Bei der Einstellung "Über Offset (DPT 9.002)" wird die Temperaturdifferenz, um welche die Solltemperatur beim Schließen des Kontaktes nach oben oder nach unten verschoben wird, in Kelvin festgelegt. Für eine Sollwertverschiebung verwendet die Reglernebenstelle die beiden Kommunikationsobjekte "Vorgabe Sollwertverschiebung" und "Aktuelle Sollwertverschiebung". Das Kommunikationsobjekt "Aktuelle Sollwertverschiebung" teilt der Nebenstelle den aktuellen Zustand des Raumtemperaturreglers mit. Aus diesem Wert und dem Parameter an dieser Stelle berechnet die Reglernebenstelle den neuen Stufenwert, den sie über das Kommunikationsobjekt "Vorgabe Sollwertverschiebung" an den Raumtemperaturregler sendet.

Bei der Einstellung "Über Stufen (DPT 6.010)" wird nur die Richtung der Sollwertverschiebung an der Nebenstelle festgelegt. Für eine Sollwertverschiebung verwendet die Reglernebenstelle die beiden Kommunikationsobjekte "Vorgabe Sollwertverschiebung" und "Aktuelle Sollwertverschiebung". Das Kommunikationsobjekt "Aktuelle Sollwertverschiebung" teilt der Nebenstelle den aktuellen Zustand des Raumtemperaturreglers mit. Aus diesem Wert und dem Parameter an dieser Stelle berechnet die Reglernebenstelle den neuen Stufenwert, den sie über das Kommunikationsobjekt "Vorgabe Sollwertverschiebung" an den Raumtemperaturregler sendet.

Kommunikation mit der Reglerhauptstelle

Damit das Gerät eine Sollwertverschiebung an einem Raumtemperaturregler vornehmen kann, muss der Regler über Eingangs- und Ausgangsobjekte zur Sollwertverschiebung verfügen. Dabei muss das Ausgangsobjekt des Reglers mit dem Eingangsobjekt der Nebenstelle und das Eingangsobjekt des Reglers mit dem Ausgangsobjekt der Nebenstelle über jeweils eine eigene Gruppenadresse verbunden werden.

Alle Objekte besitzen denselben Datenpunkttyp und Wertebereich. Eine Sollwertverschiebung wird dabei durch Zählwerte interpretiert: eine Verschiebung in positive Richtung wird durch positive Werte ausgedrückt, eine Verschiebung in negative Richtung wird durch negative Objektwerte nachgeführt. Ein Objektwert "0" bedeutet, dass keine Sollwertverschiebung eingestellt wurde.

Über das Objekt "Aktuelle Sollwertverschiebung" der Reglernebenstellen, welches mit dem Raumtemperaturregler verknüpft ist, erkennen die Nebenstellen die aktuelle Position der Sollwertverstellung. Ausgehend vom Wert des Kommunikationsobjektes wird bei jedem Schließen des Kontaktes an einer Nebenstelle der Sollwert in die konfigurierte Richtung verstellt. Bei jeder Verstellung des Sollwertes wird die neue Verschiebung über Objekt "Vorgabe Sollwertverschiebung" der Reglernebenstelle an den Raumtemperaturregler gesendet. Der Regler selbst prüft den empfangenen Wert auf seine minimal und maximalen Temperaturgrenzen (siehe Dokumentation Regler) und stellt bei Gültigkeit die neue Sollwertverschiebung ein. Bei gültiger Übernahme des neuen Zählwertes übernimmt der Regler diesen Wert in sein Ausgangsobjekt der Sollwertverschiebung und sendet den Wert an die Nebenstellen als Rückmeldung zurück.

Aufgrund der Verwendung des einheitlichen Datenpunkttyps als Ausgangs- und Eingangsobjekt der Reglernebenstelle ist jede einzelne Nebenstelle in der Lage festzustellen, dass eine Verschiebung stattgefunden hat, in welche Richtung verschoben wurde und um welchen Wert (DPT 9.002) oder um wie viele Stufen (DPT 6.010) der Sollwert verschoben wurde.

- i** Bei der Funktionsweise "Über Stufen (DPT 6.010)" erfolgt die Gewichtung der einzelnen Stufe durch den Regler selbst.
- i** Voraussetzung ist, dass bei allen Reglernebenstellen und dem Regler die entsprechenden Kommunikationsobjekte verbunden sind. Die Information der Rückmeldung vom Regler versetzt die Nebenstelle in die Lage, die Verstellung jederzeit an der richtigen Stelle fortzusetzen.

9.8.4 Parameter Reglernebenstelle

Eingang... -> E... - Funktion

Entprellzeit (10...255 ms)	10...255
Dieser Parameter legt die Zeit der Entprellung individuell für den Eingang fest. Entsprechend der hier eingestellten Zeit wird das Eingangssignal am Eingang verzögert ausgewertet.	
Funktionsweise	Betriebsmodusumschaltung Zwangs-Betriebsmodusumschaltung Präsenzfunktion Sollwertverschiebung
Eine Reglernebenstelle kann wahlweise den Betriebsmodus mit normaler oder mit hoher Priorität (Zwang) umschalten, den Präsenzstatus ändern, oder sie kann den aktuellen Raumtemperatursollwert ändern. Passend zu der Einstellung dieses Parameters zeigt die ETS weitere Parameter an.	
Betriebsmodus beim Schließen des Kontaktes	Komfortbetrieb Standby-Betrieb Nachtbetrieb Frost-/Hitzeschutzbetrieb Komfortbetrieb -> Standby-Betrieb -> [*] Komfortbetrieb -> Nachtbetrieb -> [*] Standby-Betrieb -> Nachtbetrieb -> [*] Komfortbetrieb -> Standby-Betrieb -> Nachtbetrieb -> [*]
Falls die Reglernebenstelle den Betriebsmodus des Raumtemperaturreglers mit normaler Priorität umschalten soll, kann die Nebenstelle entweder bei einer Betätigung einen definierten Betriebsmodus einschalten, oder sie kann zwischen verschiedenen Betriebsmodi wechseln. Dieser Parameter ist nur sichtbar bei "Funktionsweise = Betriebsmodusumschaltung".	

Zwangs-Betriebsmodus beim Schließen des Kontaktes	Auto (normale Betriebsmodusumschaltung) Komfortbetrieb Standby-Betrieb Nachtbetrieb Frost-/Hitzeschutzbetrieb Komfortbetrieb -> Standby-Betrieb -> Komfortbetrieb -> Nachtbetrieb -> Standby-Betrieb -> Nachtbetrieb -> Komfortbetrieb -> Standby-Betrieb -> Nachtbetrieb -> Auto -> Komfortbetrieb -> Auto -> Standby-Betrieb -> Auto -> Nachtbetrieb -> Auto -> Frost-/Hitzeschutzbetrieb ->
<p>Falls die Reglernebenstelle den Betriebsmodus des Raumtemperaturreglers mit hoher Priorität umschalten soll, kann die Nebenstelle entweder bei einer Betätigung die Umschaltung mit normaler Priorität freigeben (Auto), einen definierten Betriebsmodus mit hoher Priorität einschalten, oder sie kann zwischen verschiedenen Betriebsmodi wechseln.</p> <p>Dieser Parameter ist nur sichtbar bei "Funktionsweise = Zwangs-Betriebsmodusumschaltung".</p>	
Präsenzfunktion beim Schließen des Kontaktes	Präsenz AUS Präsenz EIN Präsenz UM
<p>Beim Schließen des Kontaktes kann die Reglernebenstelle den Präsenzzustand des Raumtemperaturreglers entweder definiert ein oder ausschalten, oder die Nebenstelle kann zwischen den beiden Zuständen wechseln ("Präsenz UM").</p> <p>Dieser Parameter ist nur sichtbar bei "Funktionsweise = Präsenzfunktion".</p>	
Art der Sollwertverschiebung	Über Offset (DPT 9.002) Über Stufen (DPT 6.010)
<p>Abhängig von der Einstellung dieses Parameters erfolgt die Verschiebung über das 2-Byte Kommunikationsobjekt "Vorgabe Sollwertverschiebung" (gemäß KNX DPT 9.002) oder über das 1-Byte-Kommunikationsobjekt "Vorgabe Sollwertverschiebung" (gemäß KNX DPT 6.010).</p> <p>Dieser Parameter ist nur sichtbar bei "Funktionsweise = Sollwertverschiebung".</p>	

Temperaturdifferenz beim Schließen des Kontaktes	+2 K
	+1,5 K
	+1 K
	+0,5 K
	-0,5 K
	-1 K
	-1,5 K
	-2 K

Hier wird die Temperaturdifferenz in Kelvin festgelegt, um welche die Solltemperatur beim Schließen des Kontaktes nach oben oder nach unten verschoben wird.

Für eine Sollwertverschiebung verwendet die Reglernebenstelle die beiden Kommunikationsobjekte "Vorgabe Sollwertverschiebung" und "Aktuelle Sollwertverschiebung".

Das Kommunikationsobjekt "Aktuelle Sollwertverschiebung" teilt der Nebenstelle den aktuellen Zustand des Raumtemperaturreglers mit. Aus diesem Wert und dem Parameter an dieser Stelle berechnet die Reglernebenstelle den neuen Stufenwert, den sie über das Kommunikationsobjekt "Vorgabe Sollwertverschiebung" an den Raumtemperaturregler sendet.

Dieser Parameter ist nur sichtbar bei "Funktionsweise = Sollwertverschiebung" und "Art der Sollwertverschiebung = Über Offset (DPT 9.002)".

Sollwertverschiebung beim Schließen des Kontaktes	Sollwert (Stufenwert) erhöhen
	Sollwert (Stufenwert) verringern

Hier wird die Richtung der Sollwertverschiebung an der Nebenstelle festgelegt.

Für eine Sollwertverschiebung verwendet die Reglernebenstelle die beiden Kommunikationsobjekte "Vorgabe Sollwertverschiebung" und "Aktuelle Sollwertverschiebung".

Das Kommunikationsobjekt "Aktuelle Sollwertverschiebung" teilt der Nebenstelle den aktuellen Zustand des Raumtemperaturreglers mit. Aus diesem Wert und dem Parameter an dieser Stelle berechnet die Reglernebenstelle den neuen Stufenwert, den sie über das Kommunikationsobjekt "Vorgabe Sollwertverschiebung" an den Raumtemperaturregler sendet.

Dieser Parameter ist nur sichtbar bei "Funktionsweise = Sollwertverschiebung" und "Art der Sollwertverschiebung = Über Stufen (DPT 6.010)".

9.8.5 Objekte Reglernebenstelle

Objekt-Nr.	Funktion	Name	Typ	DPT	Flag
606, 613, 620	Reglernebenstelle Betriebsmodusumschaltung	Eingang... - Ausgang	1 Byte	20.102	K, (L), -, Ü, A

1-Byte Objekt, mit dem ein Raumtemperaturregler zwischen den Betriebsarten Komfort, Standby, Nacht, Frost-/Hitzeschutz umgeschaltet werden kann.

Dieses Objekt ist nur sichtbar, bei "Funktionsweise = Betriebsmodusumschaltung".

Objekt-Nr.	Funktion	Name	Typ	DPT	Flag
607, 614, 621	Reglernebenstelle Betriebsmodusumschaltung Rückmeldung	Eingang... - Eingang	1 Byte	20.102	K, (L), S, -, A

1-Byte Objekt, mit dem der Betriebsmodus eines Raumtemperaturreglers empfangen werden kann.

Dieses Objekt ist nur sichtbar, bei "Funktionsweise = Betriebsmodusumschaltung".

Objekt-Nr.	Funktion	Name	Typ	DPT	Flag
606, 613, 620	Reglernebenstelle Zwangsobjekt-Betriebsmodus	Eingang... - Ausgang	1 Byte	20.102	K, (L), -, Ü, A

1-Byte Objekt, mit dem ein Raumtemperaturregler zwangsgesteuert zwischen den Betriebsarten Automatik, Komfort, Standby, Nacht, Frost-/Hitzeschutz umgeschaltet werden kann.

Dieses Objekt ist nur sichtbar, bei "Funktionsweise = Zwang-Betriebsmodusumschaltung".

Objekt-Nr.	Funktion	Name	Typ	DPT	Flag
607, 614, 621	Reglernebenstelle Zwangsobjekt-Betriebsmodus Rückmeldung	Eingang... - Eingang	1 Byte	20.102	K, (L), S, -, A

1-Byte Objekt, mit dem der Betriebsmodus eines Raumtemperaturreglers empfangen werden kann.

Dieses Objekt ist nur sichtbar, bei "Funktionsweise = Zwang-Betriebsmodusumschaltung".

Objekt-Nr.	Funktion	Name	Typ	DPT	Flag
606, 613, 620	Reglernebenstelle Präsenzfunktion	Eingang... - Ausgang	1 Bit	1.018	K, (L), -, Ü, A

1-Bit Objekt, mit dem der Präsenzstatus eines Raumtemperaturreglers umgeschaltet werden kann.

Dieses Objekt ist nur sichtbar, bei "Funktionsweise = Präsenzfunktion".

Objekt-Nr.	Funktion	Name	Typ	DPT	Flag
607, 614, 621	Reglernebenstelle Präsenzfunktion Rückmeldung	Eingang... - Eingang	1 Bit	1.018	K, (L), S, -, A
<p>1-Bit Objekt, mit dem der Präsenzstatus eines Raumtemperaturreglers empfangen werden kann.</p> <p>Dieses Objekt ist nur sichtbar, bei "Funktionsweise = Präsenzfunktion".</p>					

Objekt-Nr.	Funktion	Name	Typ	DPT	Flag
606, 613, 620	Reglernebenstelle Vorgabe Sollwertverschiebung	Eingang... - Ausgang	2 Byte	9.002	K, (L), -, Ü, A
<p>2-Byte Objekt zur Vorgabe einer Basis-Sollwertverschiebung in Kelvin. Der Wert "0" bedeutet, dass keine Verschiebung aktiv ist. Es können Werte zwischen -670760 K und 670760 K vorgegeben werden.</p> <p>Dieses Objekt ist nur sichtbar, bei "Funktionsweise = Sollwertverschiebung" und "Art der Sollwertverschiebung = Über Offset (DPT 9.002)".</p>					

Objekt-Nr.	Funktion	Name	Typ	DPT	Flag
607, 614, 621	Reglernebenstelle Aktuelle Sollwertverschiebung	Eingang... - Eingang	2 Byte	9.002	K, (L), S, -, A
<p>2-Byte Objekt zum Empfangen der Rückmeldung der aktuellen Basis-Sollwertverschiebung in Kelvin.</p> <p>Dieses Objekt ist nur sichtbar, bei "Funktionsweise = Sollwertverschiebung" und "Art der Sollwertverschiebung = Über Offset (DPT 9.002)".</p>					

Objekt-Nr.	Funktion	Name	Typ	DPT	Flag
606, 613, 620	Reglernebenstelle Vorgabe Sollwertverschiebung	Eingang... - Ausgang	1 Byte	6.010	K, (L), -, Ü, A
<p>1-Byte Objekt zur Vorgabe einer Basis-Sollwertverschiebung. Der Wert "0" bedeutet, dass keine Verschiebung aktiv ist. Die Wertdarstellung erfolgt im Zweierkomplement in positive oder negative Richtung.</p> <p>Dieses Objekt ist nur sichtbar, bei "Funktionsweise = Sollwertverschiebung" und "Art der Sollwertverschiebung = Über Stufen (DPT 6.010)".</p>					

Objekt-Nr.	Funktion	Name	Typ	DPT	Flag
607, 614, 621	Reglernebenstelle Aktuelle Sollwertverschiebung	Eingang... - Eingang	1 Byte	6.010	K, (L), S, -, A
<p>1-Byte Objekt zum Empfangen der Rückmeldung der aktuellen Basis-Sollwertverschiebung.</p> <p>Dieses Objekt ist nur sichtbar, bei "Funktionsweise = Sollwertverschiebung" und "Art der Sollwertverschiebung = Über Stufen (DPT 6.010)".</p>					

9.9 Temperaturmessung

Einleitung

Es möglich, an Eingang 3 einen NTC-Temperaturfühler zur Messung einer Fußboden- oder Raumtemperatur anzuschließen. Sofern der Eingang 3 als Eingang für einen Temperaturfühler verwendet wird, sind im Applikationsprogramm Parameter verfügbar, die die Erfassung des Messwertes, den Temperaturabgleich und das Senderverhalten des Temperaturwertes festlegen. Der bedrahtete Temperaturfühler kann mit einem externen Temperaturwert kombiniert werden. Hierdurch ist eine Messwertbildung aus bis zu zwei Messwerten möglich.

- i** Es ist bei Anschluss an Eingang 3 ausschließlich der im Zubehör gelistete NTC-Temperaturfühler zu verwenden. Bei anderen Sensoren können Funktionsfehler auftreten.

Wenn der Parameter "Funktionsweise" für Eingang 3 auf "Temperaturfühler (NTC)" eingestellt ist, kann die Temperaturmessung verwendet werden. Je nach Anwendung kann dann die Temperatur durch den bedrahteten Fühler erfasst und optional ergänzt werden um einen vom KNX empfangenen Temperaturwert einer anderen Messstelle. Der Parameter "Messung durch" definiert die Temperaturerfassung durch entweder einen oder zwei Fühler.

Bei Auswahl des Montageorts der Temperaturfühler sollten die folgenden Punkte berücksichtigt werden:

- Die Temperaturfühler nicht in der Nähe großer elektrischer Verbraucher montieren (Wärmeeinwirkungen vermeiden).
- Eine Installation in der Nähe von Heizkörpern oder Kühlanlagen sollte nicht erfolgen.
- Direkte Sonneneinstrahlung auf die Temperaturfühler verhindern.
- Die Installation von Fühlern an der Innenseite einer Außenwand kann die Temperaturmessung negativ beeinflussen.
- Temperaturfühler sollten mindestens 30 cm weit entfernt von Türen, Fenstern oder Lüftungseinrichtungen und mindestens 1,5 m hoch über dem Fußboden installiert sein.

Temperaturerfassung und Messwertbildung

Der Parameter "Messung durch" gibt vor, über welche Fühler die Temperatur ermittelt wird. Es sind die folgenden Einstellungen möglich:

- bedrahteten Fühler (Eingang 3)
Die Ermittlung des Temperaturwerts erfolgt ausschließlich durch den an Eingang 3 angeschlossenen NTC-Temperaturfühler. Bei dieser Konfiguration beginnt wenige Sekunden nach einem Geräte-Reset (Busspannungswiederkehr, ETS-Programmierungsvorgang) die Temperaturmessung.
- bedrahteten Fühler (Eingang 3) und externen Fühler (Objekt)
Bei dieser Einstellung werden zwei Temperatursensoren miteinander kombiniert. Die Ermittlung der Temperatur erfolgt durch den an Eingang 3 angeschlossenen NTC-Temperaturfühler und zudem durch einen vom KNX emp-

fangenen Temperaturwert. Dieser externe Fühler wird über das 2-Byte Objekt "Externer Fühler" angekoppelt und kann ein KNX Raumthermostat oder eine Reglernebenstelle mit Temperaturerfassung sein.

Der Parameter "Messwertbildung" definiert die Gewichtung der Temperaturwerte. Es besteht die Möglichkeit die Temperaturmessung abzustimmen, abhängig von verschiedenen Montageorten der Fühler oder einer unterschiedlichen Wärmeverteilung im Raum. Häufig werden Temperaturfühler, die unter negativen äußeren Einflüssen (beispielsweise ungünstiger Montageort wegen Sonneneinstrahlung oder Heizkörper oder Tür / Fenster in unmittelbarer Nähe) stehen, weniger stark gewichtet.

Beispiel: Der bedrahtete Fühler ist an einer Innenwand in Raummitte unterhalb der Decke befestigt. Ein weiterer Tastsensor mit Temperaturmessung ist neben der Raumeingangstür montiert.

Bedrahteter Fühler: 21,5 °C

Externer Fühler (Tastsensor): 22,3 °C

Messwertbildung: 30 % zu 70 %

$$\rightarrow T_{\text{Result bedrahtet}} = T_{\text{bedrahtet}} \cdot 0,3 = 6,45 \text{ °C},$$

$$\rightarrow T_{\text{Result extern}} = T_{\text{extern}} \cdot 0,7 = 15,61 \text{ °C}$$

$$\rightarrow T_{\text{Result Ist}} = T_{\text{Result bedrahtet}} + T_{\text{Result extern}} = \underline{22,06 \text{ °C}}$$

Das Gerät kann den externen Temperaturwert zyklisch anfordern. Dazu muss der Parameter "Abfragezeit externer Fühler" auf eine Zeit > 0 Minuten eingestellt werden.

Wenige Sekunden nach einem Geräte-Reset (Busspannungswiederkehr, ETS-Programmierungsvorgang) beginnt die Temperaturmessung. Wurde bei Auswertung eines externen Temperaturfühlers noch kein Temperaturwert über das Objekt "Externer Fühler" empfangen, wird lediglich der durch den internen Fühler gebildete Wert verarbeitet.

Abgleich der Messwerte

In einigen Fällen kann es im Zuge der Temperaturmessung erforderlich werden, die Messwerte des bedrahteten Fühlers und des externen Fühlers (empfangener Temperaturwert) abzugleichen. So wird beispielsweise ein Abgleich erforderlich, wenn die durch die Sensoren gemessene Temperatur dauerhaft unterhalb oder oberhalb der in der Nähe des Sensors tatsächlichen Temperatur liegt. Zum Feststellen der Temperaturabweichung sollte die tatsächliche Raumtemperatur durch eine Referenzmessung mit einem geeichten Temperaturmessgerät ermittelt werden.

Durch die Parameter "Abgleich bedrahteter Fühler" und "Abgleich externer Fühler" kann der positive (Temperaturanhebung, 1 ..127 K) oder der negative (Temperaturabsenkung, -128...-1 K) Temperaturabgleich in 0,1 K-Schritten parametrisiert werden. Der Abgleich wird somit nur einmal statisch eingestellt und ist für alle Betriebszustände der Temperaturmessung gleich.

- i Der Messwert muss angehoben werden, falls der vom Fühler gemessene Wert unterhalb der tatsächlichen Temperatur liegt. Der Messwert muss abgesenkt werden, falls der vom Fühler gemessene Wert oberhalb der tatsächlichen Temperatur liegt.

Senden der ermittelten Temperatur

Die ermittelte Temperatur kann über das 2-Byte Objekt "Ist-Temperatur" auf den KNX ausgesendet werden. Der Parameter "Senden bei Änderung um" legt die Temperaturänderung fest, um diese sich der Ist-Temperaturwert ändern muss, so dass der Wert automatisch über das Objekt ausgesendet wird. Die Einstellung "0" an dieser Stelle deaktiviert das automatische Aussenden der Ist-Temperatur.

Zusätzlich kann die Ist-Temperatur zyklisch ausgesendet werden. Der Parameter "Zyklisches Senden" legt die Zykluszeit fest. Der Wert "0" deaktiviert das zyklische Senden des Ist-Temperaturwerts.

- i** Durch Setzen des "Lesen"-Flags am Objekt "Ist-Temperatur" ist es möglich, den aktuellen Temperaturwert jederzeit über den KNX auszulesen. Es ist zu beachten, dass bei deaktiviertem zyklischen Senden und abgeschaltetem automatischen Senden bei Änderung keine Telegramme zur Ist-Temperatur mehr ausgesendet werden!

Nach Busspannungswiederkehr oder nach einem ETS-Programmierungsvorgang wird der Objektwert nach wenigen Sekunden entsprechend des aktuellen Ist-Temperaturwerts aktualisiert und auf den KNX übertragen. Dabei wird die eingestellte "Verzögerung nach Busspannungswiederkehr" berücksichtigt.

Wurde bei Auswertung eines externen Temperaturfühlers noch kein Temperaturwert über das Objekt "Externer Fühler" empfangen, wird lediglich der durch den internen Fühler gebildete Wert ausgesendet.

9.9.1 Parameter Temperaturmessung

Eingang... -> E... - Funktion

Messung durch	bedrahteten Fühler (Eingang 3) bedrahteten Fühler (Eingang 3) und externen Fühler (Objekt)
<p>Dieser Parameter legt fest, welcher Fühler zur Temperaturmessung verwendet wird.</p> <p>bedrahteten Fühler (Eingang 3): Die Ermittlung des Temperaturwerts erfolgt ausschließlich durch den an Eingang 3 angeschlossenen NTC-Temperaturfühler. Bei dieser Konfiguration beginnt wenige Sekunden nach einem Geräte-Reset (Busspannungswiederkehr, ETS-Programmierungsvorgang) die Temperaturmessung.</p> <p>bedrahteten Fühler (Eingang 3) und externen Fühler (Objekt): Bei dieser Einstellung werden zwei Temperatursensoren miteinander kombiniert. Die Ermittlung der Temperatur erfolgt durch den an Eingang 3 angeschlossenen NTC-Temperaturfühler und zudem durch einen vom KNX empfangenen Temperaturwert. Dieser externe Fühler wird über das 2-Byte Objekt "Externer Fühler" angekoppelt und kann ein KNX Raumthermostat oder eine Reglernebenstelle mit Temperaturerfassung sein. Wenige Sekunden nach einem Geräte-Reset (Busspannungswiederkehr, ETS-Programmierungsvorgang) beginnt die Temperaturmessung. Wurde bei Auswertung eines externen Temperaturfühlers noch kein Temperaturwert über das Objekt "Externer Fühler" empfangen, wird lediglich der durch den internen Fühler gebildete Wert verarbeitet.</p>	
Messwertbildung	bedrahtet 10 % zu extern 90 % bedrahtet 20 % zu extern 80 % bedrahtet 30 % zu extern 70 % bedrahtet 40 % zu extern 60 % bedrahtet 50 % zu extern 50 % bedrahtet 60 % zu extern 40 % bedrahtet 70 % zu extern 30 % bedrahtet 80 % zu extern 20 % bedrahtet 90 % zu extern 10 %
<p>An dieser Stelle wird die Gewichtung des Temperaturmesswerts des bedrahteten und des externen Fühlers festgelegt. Dadurch wird ein resultierender Gesamtwert gebildet, der zur weiteren Auswertung der Ist-Temperatur herangezogen wird.</p> <p>Es besteht die Möglichkeit die Temperaturmessung abzustimmen, abhängig von verschiedenen Montageorten der Fühler oder einer unterschiedlichen Wärmeverteilung im Raum. Häufig werden Temperaturfühler, die unter negativen äußeren Einflüssen (beispielsweise ungünstiger Montageort wegen Sonneneinstrahlung oder Heizkörper oder Tür / Fenster in unmittelbarer Nähe) stehen, weniger stark gewichtet.</p>	
Abgleich bedrahteter Fühler (-12,8...12,7 K)	-12.8...0...12.7
Dieser Parameter gleicht den Messwert des bedrahteten Fühlers ab.	

Abgleich externer Fühler (-12,8...12,7 K)	-12.8...0...12.7
Dieser Parameter gleicht den Messwert des externen Fühlers ab. Der Parameter ist nur sichtbar, wenn die Temperaturerfassung zusätzlich durch den externen Fühler erfolgt.	
Abfragezeit externer Fühler (0...255 Minuten)	0...255
An dieser Stelle wird der Abfragezeitraum des Temperaturwerts des externen Fühlers festgelegt. Bei der Einstellung "0" wird der externe Fühler durch nicht automatisch abgefragt. In diesem Fall muss der Fühler selbstständig seinen Temperaturwert aussenden.	
Senden bei Änderung um (0..25.5 K)	0...0,2...25,5
Dieser Parameter legt die Temperaturänderung fest, um diese sich der Ist-Temperaturwert ändern muss, so dass der Wert automatisch über das Objekt ausgesendet wird. Die Einstellung "0" an dieser Stelle deaktiviert das automatische Aussenden der Ist-Temperatur. Nach Busspannungswiederkehr oder nach einem ETS-Programmervorgang wird der Objektwert nach wenigen Sekunden entsprechend des aktuellen Ist-Temperaturwerts aktualisiert und auf den KNX übertragen. Dabei wird die eingestellte "Verzögerung nach Busspannungswiederkehr" berücksichtigt.	
Zyklisches Senden (0...255 Minuten)	0...15...255
Dieser Parameter legt fest, ob und mit welcher Zeit die ermittelte Ist-Temperatur zyklisch auf den KNX ausgesendet wird.	

9.9.2 Objekte Temperaturmessung

Objekt-Nr.	Funktion	Name	Typ	DPT	Flag
701	Ist-Temperatur	Temperaturmessung (...) - Ausgang	2 Byte	9.001	K, L, -, Ü, A

2-Byte Objekt zur Ausgabe der ermittelten Ist-Temperatur. Die Ist-Temperatur wird entweder durch den internen Fühler und optional zusätzlich durch einen vom KNX empfangenen Temperaturwert ermittelt. Der ausgegebene Temperaturwert berücksichtigt den parametrisierten Wert für den Abgleich sowie die Messwertbildung zwischen den Temperaturwerten.

Objekt-Nr.	Funktion	Name	Typ	DPT	Flag
702	Externer Fühler	Temperaturmessung (...) - Eingang	2 Byte	9.001	K, (L), S, -, A

2-Byte Objekt zur Ankopplung eines externen KNX Temperaturfühlers. Dadurch Kaskadierung mehrerer Temperaturfühler zur Temperaturmessung.

9.10 Sperrfunktionen

Einleitung

Das Gerät bietet die Möglichkeit, die Eingänge zu sperren, wenn diese für Taster, Schalter und Kontakte oder für Leckage- und Betauungssensoren verwendet werden. Es ist dann möglich, über das 1-Bit Kommunikationsobjekt "Sperrern" alle Eingänge oder nur eine Auswahl zu deaktivieren. Bei einem gesperrten Eingang werden Zustandsänderungen der angeschlossenen Bedienelemente oder Sensoren nicht mehr ausgewertet. Während einer Sperrung können die Eingänge keine oder vorübergehend eine andere Funktion ausführen.

i Die Sperrfunktion wirkt nicht auf die Temperaturmessung von Eingang 3.

Die Sperrfunktion und die zugehörigen Parameter und Kommunikationsobjekte werden freigeschaltet, wenn der Parameter "Sperrfunktion für Eingänge" auf der Parameterseite "Allgemein -> Allgemein Eingänge" aktiviert ist.

i Die Sperrfunktion für die Eingänge ist nicht verwendbar, wenn die Eingänge intern auf die Relaisausgänge des Geräts wirken. In diesem Fall kann die Sperrfunktion der Ausgänge verwendet werden.

Die Polarität des Sperrobjects ist einstellbar. Bei invertierter Polarität ("0 = sperren / 1 = freigegeben) ist nach Busspannungswiederkehr oder nach einem ETS-Programmierungsvorgang die Sperrfunktion nicht sofort aktiviert. Es muss erst ein "0"-Telegramm auf das Sperrobject geschrieben werden, um die Sperrfunktion zu aktivieren.

Wiederholte Telegramme ("0" nach "0" oder "1" nach "1") auf das Objekt "Sperrern" zeigen keine Reaktion.

Sperrfunktion definieren

- Auf der Parameterseite "Allgemein -> Allgemein Eingänge" den Parameter "Sperrfunktion für Eingänge" aktivieren. Dieser Parameter ist nicht aktivierbar, wenn die Eingänge intern auf die Relaisausgänge des Geräts wirken!
Das Kommunikationsobjekt "Sperrern" sowie die Parameterseite "Sperrfunktion" werden eingeblendet.
- Polarität des Sperrobjects auf der Parameterseite "Sperrfunktion" festlegen.
- Die Eingänge der Sperrfunktion zuordnen. Dazu diejenigen Eingänge, die von der Sperrfunktion betroffen sein sollen, mit dem Parameter "Zuordnung der Eingänge" auswählen. Bei "einzelne Eingänge zugeordnet" über die Parameter "Eingang 1", "Eingang 2" und "Eingang 3" die Zuordnung treffen. Wenn an Eingang 3 ein NTC-Temperaturfühler angeschlossen ist, wirkt die Sperrfunktion trotz Zuordnung nicht auf diesen Eingang!

Verhalten zu Beginn und am Ende einer Sperrung konfigurieren

Wenn die Sperrfunktion genutzt wird, kann die Reaktion der zugeordneten Eingänge beim Aktivieren und beim Deaktivieren der Sperrung in der Parametrierung eingestellt werden.

Die Sperrfunktion muss freigegeben sein.

- Parameter "Bei Beginn Sperrung" / "Bei Ende der Sperrung" einstellen auf "keine Reaktion".

Die zugeordneten Eingänge zeigen zu Beginn oder am Ende der Sperrung keine Reaktion. Es wird lediglich das Verhalten "bei aktiver Sperrung" ausgeführt.

- Parameter "Bei Beginn Sperrung" / "Bei Ende der Sperrung" einstellen auf "wie Eingang ... beim Schließen des Kontaktes" oder "wie Eingang ... beim Öffnen des Kontaktes".

Die zugeordneten Eingänge führen die Funktion aus, die der festgelegte Eingang im nicht gesperrten Zustand besitzt. Festgelegte Eingänge sind beliebige Eingänge des Geräts mit der Funktionsweise "Schalter, Taster oder Kontakte".

Es wird die jeweilige Parametrierung des festgelegten Eingangs ausgeführt. Weist die Parametrierung dieses Eingangs keine Funktion oder kein Telegramm beim Schließen oder Öffnen auf, so findet auch keine Reaktion auf die Sperrung oder auf die Entsperrung statt. Die Telegramme werden über das Kommunikationsobjekt des festgelegten Eingangs auf den KNX ausgesendet.

Die folgende Tabelle zeigt alle möglichen Telegrammreaktionen des Geräts in Abhängigkeit der konfigurierten Funktion der festgelegten Eingänge.

Funktion des festgelegten Eingangs	Reaktion "wie Eingang ... beim Schließen"	Reaktion "wie Eingang ... beim Öffnen"
Schalten / Umschalten	Schalt-Telegramm	Schalt-Telegramm
Dimmen	Schalt-Telegramm	kein Telegramm
Jalousie	Langzeit-Telegramm	kein Telegramm
Szenennebenstelle	Szenenabruf-Telegramm	kein Telegramm
Wertgeber 1 Byte	Wert-Telegramm	kein Telegramm
Wertgeber 2 Byte	Wert-Telegramm	kein Telegramm
Wertgeber 3 Byte	Wert-Telegramm(e)	kein Telegramm
Wertgeber 6 Byte	Wert-Telegramm(e)	kein Telegramm
2-Kanal-Bedienung Kanal 1: 1 Bit-Objektyp	Schalt-Telegramm	kein Telegramm
2-Kanal-Bedienung Kanal 1: 1 Byte-Objektyp	Wert-Telegramm	kein Telegramm
2-Kanal-Bedienung Kanal 1: 2 Byte-Objektyp	Wert-Telegramm	kein Telegramm
2-Kanal-Bedienung Kanal 1: 3 Byte-Objektyp	Wert-Telegramm(e)	kein Telegramm
2-Kanal-Bedienung Kanal 1: 6 Byte-Objektyp	Wert-Telegramm(e)	kein Telegramm
Reglernebenstelle Betriebsmodusumschal- tung	Betriebsmodus-Telegramm	kein Telegramm

Funktion des festgelegten Eingangs	Reaktion "wie Eingang ... beim Schließen"	Reaktion "wie Eingang ... beim Öffnen"
Reglernebenstelle Präsenzfunktion	Präsenz-Telegramm	kein Telegramm
Reglerbedienung Sollwertverschiebung	Stufenwert-Telegramm	kein Telegramm
Keine Funktion	kein Telegramm	kein Telegramm

Tab. 4: Telegrammreaktionen des Geräts in Abhängigkeit der konfigurierten Funktion der festgelegten Eingänge

- Parameter "Bei Beginn Sperrung" / "Bei Ende der Sperrung" einstellen auf "wie Sperrfunktion ... beim Schließen des Kontaktes" oder "wie Sperrfunktion ... beim Öffnen des Kontaktes".

Die zugeordneten Eingänge führen die Funktion aus, die eine der beiden virtuellen Sperrfunktionen besitzt. Die Sperrfunktionen sind interne Eingangsfunktionen mit eigenen Kommunikationsobjekten und eigenen Parametern. Für die Sperrfunktion 1 und die Sperrfunktion 2 stehen die gleichen Einstellungsmöglichkeiten wie für die normalen Eingänge zur Verfügung.

Es wird die jeweilige Parametrierung der vorgegebenen Sperrfunktion ausgeführt. Weist die Parametrierung der Sperrfunktionen keine Funktion oder kein Telegramm beim Schließen oder Öffnen auf, so findet auch keine Reaktion auf die Sperrung oder auf die Entsperrung statt.

Auch für diese Einstellung zeigt die Tabelle alle möglichen Telegrammreaktionen des Geräts in Abhängigkeit der Projektierung der Sperrfunktion. Die Telegramme werden über das Kommunikationsobjekt der Sperrfunktion auf den KNX ausgesendet.

Verhalten während einer Sperrung konfigurieren

Unabhängig vom Verhalten, das die zugeordneten Eingänge zu Beginn oder am Ende einer Sperrung zeigen, können die Eingänge während einer Sperrung gesondert beeinflusst werden.

Die Sperrfunktion muss freigegeben sein.

- Den Parameter "Bei aktiver Sperrung" einstellen auf "keine Reaktion bei Signalwechseln am Eingang".
Die zugeordneten Eingänge sind während einer Sperrung vollständig gesperrt. Das Schließen oder Öffnen eines Kontaktes zeigt keine Reaktion.
- Den Parameter einstellen auf "Eingänge verhalten sich wie". Weiter die Parameter "Eingang ... verhält sich wie" auf den gewünschten Eingang oder die gewünschte Sperrfunktion konfigurieren.

Alle zugeordneten Eingänge verhalten sich so, wie es die Parametrierung der vorgegebenen Referenzeingänge oder Sperrfunktionen definiert. Dabei können für die Eingänge verschiedene, aber auch gleiche Referenzeingänge parametrisiert werden. Die beiden virtuellen Sperrfunktionen sind dabei auch als Referenzeingang auswählbar.

Die Telegramme werden über die Kommunikationsobjekte der vorgegebenen Referenzeingänge auf den KNX ausgesendet.

- i Findet zum Zeitpunkt der Aktivierung oder Deaktivierung einer Sperrung eine Signalauswertung an den betroffenen Eingängen des Geräts statt, wird diese sofort beendet.

9.10.1 Parameter Sperrfunktionen

Allgemein... -> Allgemein Eingänge

Sperrfunktion für Eingänge	Checkbox (ja / nein)
An dieser Stelle kann die Sperrfunktion zentral freigegeben werden. Die Sperrfunktion für die Eingänge ist nicht verwendbar, wenn die Eingänge intern auf die Relaisausgänge des Geräts wirken. In diesem Fall kann die Sperrfunktion der Ausgänge verwendet werden.	

Sperrfunktion -> Sperrfunktion

Polarität des Sperrobjects	1 = sperren / 0 = freigegeben 0 = sperren / 1 = freigegeben
Der Parameter legt fest, bei welchem Wert des Sperrobjects die Sperrfunktion aktiv ist.	

Zuordnung der Eingänge	alle Eingänge zugeordnet einzelne Eingänge zugeordnet
Die Sperrfunktion betrifft entweder alle Eingänge oder nur eine Auswahl. Dieser Parameter ordnet die Eingänge der Sperrfunktion zu. Wenn an Eingang 3 ein NTC-Temperaturfühler angeschlossen ist, wirkt die Sperrfunktion trotz Zuordnung nicht auf diesen Eingang!	

Eingang 1	Checkbox (ja / nein)
Bei der Einstellung "einzelne Eingänge zugeordnet" definiert dieser Parameter die Zuordnung des ersten Eingangs zur Sperrfunktion.	

Eingang 2	Checkbox (ja / nein)
Bei der Einstellung "einzelne Eingänge zugeordnet" definiert dieser Parameter die Zuordnung des zweiten Eingangs zur Sperrfunktion.	

Eingang 3	Checkbox (ja / nein)
Bei der Einstellung "einzelne Eingänge zugeordnet" definiert dieser Parameter die Zuordnung des dritten Eingangs zur Sperrfunktion. Wenn an Eingang 3 ein NTC-Temperaturfühler angeschlossen ist, wirkt die Sperrfunktion trotz Zuordnung nicht auf diesen Eingang!	

Bei Beginn der Sperrung	<p>keine Reaktion</p> <p>wie Eingang 1 beim Schließen des Kontaktes</p> <p>wie Eingang 2 beim Schließen des Kontaktes</p> <p>wie Eingang 3 beim Schließen des Kontaktes</p> <p>wie Eingang 1 beim Öffnen des Kontaktes</p> <p>wie Eingang 2 beim Öffnen des Kontaktes</p> <p>wie Eingang 3 beim Öffnen des Kontaktes</p> <p>wie Sperrfunktion 1 beim Schließen des Kontaktes</p> <p>wie Sperrfunktion 2 beim Schließen des Kontaktes</p> <p>wie Sperrfunktion 1 beim Öffnen des Kontaktes</p> <p>wie Sperrfunktion 2 beim Öffnen des Kontaktes</p>
<p>Wenn die Sperrfunktion genutzt wird, kann die Reaktion der zugeordneten Eingänge beim Aktivieren der Sperrung an dieser Stelle eingestellt werden.</p>	
Bei aktiver Sperrung	<p>keine Reaktion bei Signalwechseln am Eingang</p> <p>Eingänge verhalten sich wie</p>
<p>Unabhängig vom Verhalten, das die zugeordneten Eingänge zu Beginn oder am Ende einer Sperrung zeigen, können die Eingänge während einer Sperrung gesondert beeinflusst werden.</p> <p>keine Reaktion bei Signalwechseln am Eingang: Die zugeordneten Eingänge sind während einer Sperrung vollständig gesperrt. Das Schließen oder Öffnen eines Kontaktes zeigt keine Reaktion.</p> <p>Eingänge verhalten sich wie: Alle zugeordneten Eingänge verhalten sich so, wie es die Parametrierung der vorgegebenen Referenzeingänge oder Sperrfunktionen definiert. Dabei können für die Eingänge verschiedene, aber auch gleiche Referenzeingänge parametrierbar sein. Die beiden virtuellen Sperrfunktionen sind dabei auch als Referenzeingang auswählbar.</p> <p>Die Telegramme werden über die Kommunikationsobjekte der vorgegebenen Referenzeingänge auf den KNX ausgesendet.</p>	

Eingang ... verhält sich wie	Eingang 1* Eingang 2* Eingang 3* Sperrfunktion 1 Sperrfunktion 2
<p>An dieser Stelle wird der Referenzeingang oder die Sperrfunktion definiert. Die gesperrten Eingänge verhalten sich dann so wie die an dieser Stelle festgelegten Referenzeingänge oder virtuellen Sperrfunktionen.</p> <p>*: Die Voreinstellung ist abhängig vom Parameter für Eingang 1, 2 oder 3. Dieser Parameter ist nur sichtbar bei "Bei aktiver Sperrung = Eingänge verhalten sich wie".</p>	

Bei Ende der Sperrung	<p>keine Reaktion</p> <p>wie Eingang 1 beim Schließen des Kontaktes</p> <p>wie Eingang 2 beim Schließen des Kontaktes</p> <p>wie Eingang 3 beim Schließen des Kontaktes</p> <p>wie Eingang 1 beim Öffnen des Kontaktes</p> <p>wie Eingang 2 beim Öffnen des Kontaktes</p> <p>wie Eingang 3 beim Öffnen des Kontaktes</p> <p>wie Sperrfunktion 1 beim Schließen des Kontaktes</p> <p>wie Sperrfunktion 2 beim Schließen des Kontaktes</p> <p>wie Sperrfunktion 1 beim Öffnen des Kontaktes</p> <p>wie Sperrfunktion 2 beim Öffnen des Kontaktes</p>
<p>Wenn die Sperrfunktion genutzt wird, kann die Reaktion der zugeordneten Eingänge beim Deaktivieren der Sperrung an dieser Stelle eingestellt werden.</p>	

Sperrfunktion 1 und Sperrfunktion 2

Sperrfunktion -> Sperrfunktion 1

Sperrfunktion -> Sperrfunktion 2

- i** Für die beiden virtuellen Sperrfunktionen stehen dieselben Parameter zur Verfügung wie für die normalen Eingänge.

9.10.2 Objekte Sperrfunktionen

Objekt-Nr.	Funktion	Name	Typ	DPT	Flag
758	Sperren	Sperrfunktion - Eingang	1 Bit	1.002	K, -, S, -, -
1-Bit Objekt zum Aktivieren und Deaktivieren der Sperrfunktion für die Eingänge. Die Polarität ist parametrierbar.					

Die beiden virtuellen Sperrfunktionen besitzen jeweils separate Kommunikationsobjekte. Der Umfang aller verfügbaren Objekte entspricht demselben Umfang wie bei den normalen Eingangsfunktionen (siehe Dokumentation der Eingangsfunktionen).

10 Logikfunktionen

Das Gerät enthält bis zu 8 Logikfunktionen. Mithilfe dieser Funktionen lassen sich einfache logische Operationen in einer KNX Installation ausführen. Durch Verknüpfung von Eingangs- und Ausgangsobjekten können Logikfunktionen miteinander vernetzt werden, wodurch sich komplexe Operationen ausführen lassen.

Logikfunktionen freischalten und Anzahl konfigurieren

Damit die Logikfunktionen verwendet werden können, müssen sie auf der Parameterseite "Allgemein" zentral freigeschaltet werden.

- Den Parameter "Logikfunktionen" aktivieren.
Die Logikfunktionen können verwendet werden. Es wird der Parameterknoten "Logikfunktionen" verfügbar, der weitere Parameterseiten enthält. Die Konfiguration der Logikfunktionen erfolgt in diesem Parameterknoten.

Logikfunktionen können schrittweise freigeschaltet werden, damit die Anzahl der sichtbaren Funktionen und folglich die verfügbaren Parameter und Kommunikationsobjekte in der ETS übersichtlich sind. Die Anzahl der verfügbaren Logikfunktionen ist auf der Parameterseite "Logikfunktionen" definierbar.

- Den Parameter "Anzahl Logikfunktionen" auf den gewünschten Wert konfigurieren.
Es werden der Auswahl entsprechend viele Logikfunktionen angelegt.
- ⓘ Das Applikationsprogramm löscht vorhandene Logikfunktionen aus der Konfiguration, wenn die Anzahl der verfügbaren Funktionen verringert wird.

Für jeden Schaltausgang können unabhängig voneinander bis zu zwei Zeitfunktionen eingestellt werden. Die Zeitfunktionen wirken ausschließlich auf die Kommunikationsobjekte "Schalten" und verzögern den empfangenen Objektwert in Abhängigkeit der Telegrammpolarität.

- ⓘ Am Ende einer Sperrfunktion kann der während der Funktion empfangene oder der vor der Funktion eingestellte Schaltzustand nachgeführt werden. Dabei werden auch Restzeiten von Zeitfunktionen nachgeführt, wenn diese zum Zeitpunkt der Sperrfreigabe noch nicht vollständig abgelaufen sind.
- ⓘ Die Zeitverzögerungen beeinflussen nicht die Treppenhausfunktion, falls diese freigeschaltet ist.
- ⓘ Eine ablaufende Zeitverzögerung wird durch einen Reset des Aktors (Busspannungsausfall oder ETS-Programmierungsvorgang) vollständig abgebrochen.

10.1 Parameter Logikfunktionen

Allgemein

Logikfunktionen	Checkbox (ja / nein)
Dieser Parameter gibt global die Logikfunktionen frei. Bei aktiviertem Parameter wird der Parameterknoten "Logikfunktionen" verfügbar, der weitere Parameterseiten enthält. Die Konfiguration der Logikfunktionen erfolgt in diesem Parameterknoten.	

Anzahl Logikfunktionen (1...8)	1...8
An dieser Stelle wird die Anzahl der erforderlichen Logikfunktionen definiert.	

Logikfunktionen -> Logikfunktion...

Bezeichnung der Logikfunktion	Freier Text
Der in diesem Parameter eingegebene Text wird in den Namen der Kommunikationsobjekte übernommen und dient der Kennzeichnung der Logikfunktion im ETS-Parameterfenster (z. B. "Grenzwertschalter Außentemperatur", "Sperrung Jalousie Gartentür"). Der Text wird nicht in das Gerät programmiert.	

<p>Art der Logikfunktion</p>	<p>Logikgatter Umsetzer (1 Bit -> 1 Byte) Sperrglied (Filtern / Zeit) Vergleicher Grenzwertschalter mit Hysterese</p>
<p>Für jede Logikfunktion kann definiert werden, welche logische Operation ausgeführt werden soll. Dieser Parameter ist nur sichtbar, wenn die Logikfunktionen auf der Parameterseite "Allgemein" freigeschaltet wurden.</p> <p>Logikgatter: Die Logikfunktion arbeitet als boolesches Logikgatter mit wahlweise 1...4 Eingängen und einem Ausgang.</p> <p>Umsetzer (1 Bit -> 1 Byte): Die Logikfunktion ist als Umsetzer konfiguriert. Der Umsetzer besitzt einen 1-Bit Eingang und einen 1-Byte Ausgang und zudem ein Sperrobjekt. Es können EIN-/AUS-Telegramme auf vorkonfigurierte Werte umgesetzt werden. Das Sperrobjekt ist in der Lage, den Umsetzer zu deaktivieren.</p> <p>Sperrglied (Filtern / Zeit): Die Logikfunktion ist als Sperrglied konfiguriert. Das Sperrglied besitzt einen 1-Bit Eingang und einen 1-Bit Ausgang. Diese Logikfunktion kann Eingangssignale abhängig vom Zustand (EIN oder AUS) verzögern und am Ausgang gefiltert ausgeben. Zudem steht ein Sperrobjekt zur Verfügung, über das das Sperrglied deaktiviert werden kann.</p> <p>Vergleicher: Die Logikfunktion arbeitet als Vergleicher mit einem Eingang, dessen Datenformat parametrierbar ist, und mit einem 1-Bit Ausgang zur Ausgabe des Ergebnisses der Vergleichsoperation. Die Vergleichsfunktion sowie der Vergleichswert werden in der ETS konfiguriert.</p> <p>Grenzwertschalter mit Hysterese: Die Logikfunktion wirkt wie ein Grenzwertschalter mit Hysterese. Es steht ein Eingang mit konfigurierbarem Datenformat und ein 1-Bit Ausgang zur Verfügung. Die Hysterese wird durch einen oberen und unteren Schwellwert bestimmt. Die Schwellwerte werden in der ETS parametriert. Der Eingangswert wird mit den Schwellwerten verglichen. Der Befehl am Ausgang (EIN / AUS) beim Über- und Unterschreiten der konfigurierten Schwellwerte ist konfigurierbar.</p>	

10.2 Logikgatter

Ein Logikgatter besitzt bis zu 4 boolesche Eingänge (1-Bit) und einen Logikausgang (1-Bit). Folglich unterstützt eine Logikoperation ausschließlich das 1-Bit Datenformat. Die folgende Tabelle zeigt konfigurierbare Logikgatter und erklärt deren Funktion.

Logikgatter	Beschreibung	Symbol
Invertieren (NOT)	Das Logikgatter besitzt nur einen Eingang. Der Eingang wird invertiert an den Gatterausgang weitergeleitet.	
Und (AND)	Das Logikgatter besitzt 4 Eingänge. Der Ausgang ist "1", wenn alle Eingänge "1" sind. Andernfalls ist der Ausgang "0".	
Oder (OR)	Das Logikgatter besitzt 4 Eingänge. Der Ausgang ist "0", wenn alle Eingänge 0" sind. Andernfalls ist der Ausgang "1".	
Exklusiv-Oder (XOR)	Das Logikgatter besitzt 4 Eingänge. Der Ausgang ist "1", wenn nur ein Eingang "1" ist. Andernfalls ist der Ausgang "0".	
invertiertes Und (NAND)	Das Logikgatter besitzt 4 Eingänge. Der Ausgang ist "0", wenn alle Eingänge "1" sind. Andernfalls ist der Ausgang "1".	
invertiertes Oder (NOR)	Das Logikgatter besitzt 4 Eingänge. Der Ausgang ist "1", wenn alle Eingänge 0" sind. Andernfalls ist der Ausgang "0".	
invertiertes Exklusiv-Oder (NXOR)	Das Logikgatter besitzt 4 Eingänge. Der Ausgang ist "0", wenn nur ein Eingang "1" ist. Andernfalls ist der Ausgang "1".	
Und mit Rückführung (ANDR)	Das Logikgatter besitzt 4 Eingänge. Der Ausgang wird auf den ersten Eingang des Gatters zurückgeführt. Der Ausgang ist "1", wenn alle Eingänge "1" sind. Andernfalls ist der Ausgang "0". Sofern Eingang 1 auf "1" gesetzt wird und der Ausgang noch "0" ist, wird durch die Rückführung der Eingang 1 auch wieder auf "0" gesetzt. Erst	

Logikgatter	Beschreibung	Symbol
	<p>wenn die Eingänge 2...4 "1" sind, nimmt durch eine neu empfangene "1" am Eingang 1 der Ausgang den logischen Zustand "1" an.</p> <p>Anwendung: Licht manuell schalten nur bei Dämmerung</p> <p>-> Schalter an Eingang 1, Dämmerungssensor an Eingang 2</p> <p>-> Das manuelle Schaltsignal wird ignoriert, solange der Dämmerungssensor noch keine Freigabe erteilt hat. Erst bei Dämmerung wird das manuelle Schaltsignal ausgeführt.</p>	

Eingänge eines Logikgatters können separat aktiviert oder deaktiviert werden. Hierdurch lassen sich Gatter mit individueller Anzahl an Eingängen (1...4) realisieren. Optional ist es möglich, Eingänge zu invertieren.

Das Sendeverhalten des Gatter-Ausgangs ist konfigurierbar.

10.2.1 Parameter Logikgatter

Logikfunktionen -> Logikfunktion...

Auswahl Logikgatter	Invertieren (NOT) Und (AND) Oder (OR) Exklusiv-Oder (XOR) invertiertes Und (NAND) invertiertes Oder (NOR) invertiertes Exklusiv-Oder (NXOR) Und mit Rückführung (ANDR)
<p>Dieser Parameter definiert die Funktionsweise des Logikgatters und ist nur bei "Art der Logikfunktion" = "Logikgatter" sichtbar.</p> <p>Invertieren (NOT): Der Inverter ist konfiguriert. Das Gatter besitzt einen Eingang und einen Ausgang. Der boolesche Datenwert des Eingangs wird invertiert an den Ausgang weitergeleitet.</p> <p>Und (AND): Ein Und-Gatter ist konfiguriert. Das Gatter besitzt 1...4 Eingänge und einen Ausgang. Die Eingänge werden logisch Und-Verknüpft. Das Ergebnis wird an den Ausgang weitergeleitet.</p> <p>Oder (OR): Ein Oder-Gatter ist konfiguriert. Das Gatter besitzt 1...4 Eingänge und einen Ausgang. Die Eingänge werden logisch Oder-Verknüpft. Das Ergebnis wird an den Ausgang weitergeleitet.</p> <p>Exklusiv-Oder (XOR): Ein Exklusiv-Oder-Gatter ist konfiguriert. Das Gatter besitzt 1...4 Eingänge und einen Ausgang. Die Eingänge werden logisch Exklusiv-Oder-Verknüpft. Das Ergebnis wird an den Ausgang weitergeleitet.</p> <p>invertiertes Und (NAND): Ein invertiertes Und-Gatter ist konfiguriert. Das Gatter besitzt 1...4 Eingänge und einen Ausgang. Die Eingänge werden logisch Und-Verknüpft. Das Ergebnis wird invertiert an den Ausgang weitergeleitet.</p> <p>invertiertes Oder (NOR): Ein invertiertes Oder-Gatter ist konfiguriert. Das Gatter besitzt 1...4 Eingänge und einen Ausgang. Die Eingänge werden logisch Oder-Verknüpft. Das Ergebnis wird invertiert an den Ausgang weitergeleitet.</p> <p>invertiertes Exklusiv-Oder (NXOR): Ein invertiertes Exklusiv-Oder-Gatter ist konfiguriert. Das Gatter besitzt 1...4 Eingänge und einen Ausgang. Die Eingänge werden logisch Exklusiv-Oder-Verknüpft. Das Ergebnis wird invertiert an den Ausgang weitergeleitet.</p> <p>Und mit Rückführung (ANDR): Ein Und-Gatter mit Rückführung ist konfiguriert. Das Gatter besitzt 1...4 Eingänge und einen Ausgang. Der Ausgang wird auf den ersten Eingang des Gatters zurückgeführt.</p>	

Eingang 1	deaktiviert Eingangsobjekt
Eingänge eines Logikgatters können separat aktiviert oder deaktiviert werden. Hierdurch lassen sich Gatter mit individueller Anzahl an Eingängen (1...4) realisieren. Dieser Parameter legt fest, ob der erste Eingang des Gatters verwendet werden soll. Dieser Parameter ist nur bei "Art der Logikfunktion" = "Logikgatter" sichtbar.	
Eingang 2	deaktiviert Eingangsobjekt
Eingänge eines Logikgatters können separat aktiviert oder deaktiviert werden. Hierdurch lassen sich Gatter mit individueller Anzahl an Eingängen (1...4) realisieren. Dieser Parameter legt fest, ob der zweite Eingang des Gatters verwendet werden soll. Dieser Parameter ist nur bei "Art der Logikfunktion" = "Logikgatter" sichtbar.	
Eingang 3	deaktiviert Eingangsobjekt
Eingänge eines Logikgatters können separat aktiviert oder deaktiviert werden. Hierdurch lassen sich Gatter mit individueller Anzahl an Eingängen (1...4) realisieren. Dieser Parameter legt fest, ob der dritte Eingang des Gatters verwendet werden soll. Dieser Parameter ist nur bei "Art der Logikfunktion" = "Logikgatter" sichtbar.	
Eingang 4	deaktiviert Eingangsobjekt
Eingänge eines Logikgatters können separat aktiviert oder deaktiviert werden. Hierdurch lassen sich Gatter mit individueller Anzahl an Eingängen (1...4) realisieren. Dieser Parameter legt fest, ob der vierte Eingang des Gatters verwendet werden soll. Dieser Parameter ist nur bei "Art der Logikfunktion" = "Logikgatter" sichtbar.	
Eingang invertieren	Checkbox (ja / nein)
Optional ist es möglich, Eingänge des Logikgatters zu invertieren. Dieser Parameter ist für jeden Eingang des Gatters verfügbar und legt fest, ob der jeweilige Eingang unverändert oder invertiert ausgewertet werden soll. Dieser Parameter ist nur bei "Art der Logikfunktion" = "Logikgatter" sichtbar.	

Sendekriterium	<p>immer senden bei Aktualisierung des Eingangs</p> <p>nur senden, wenn sich der Ausgang ändert</p> <p>zyklisch senden</p>
<p>Das Sendeverhalten des Ausgangs ist an dieser Stelle konfigurierbar.</p> <p>immer senden bei Aktualisierung des Eingangs: Der Ausgang sendet den aktuellen Objektwert bei jedem Telegramm, das am Eingang empfangen wird, auf den KNX aus.</p> <p>nur senden, wenn sich der Ausgang ändert: Der Ausgang sendet den aktuellen Objektwert nur dann aus, wenn sich der Objektwert im Vergleich zum letzten Sendevorgang verändert hat. Beim ersten Telegramm auf einen Eingang nach Busspannungswiederkehr oder nach einem ETS-Programmierungsvorgang sendet der Ausgang immer.</p> <p>zyklisch senden: Bei dieser Einstellung sendet der Ausgang zyklisch den aktuellen Objektwert auf den KNX. Das zyklische Senden wird nach Busspannungswiederkehr oder nach einem ETS-Programmierungsvorgang erst gestartet, nachdem das erste Telegramm am Eingang empfangen wurde. Der Ausgang sendet auch, sobald am Eingang ein Telegramm neu empfangen wird. Dabei wird die Zykluszeit für das zyklische Senden neu angestoßen!</p>	
Verzögerung zum Senden des Ergebnisses Stunden (0...99)	0...99
<p>Optional kann eine Verzögerung zum Senden des Ergebnisses (Telegramm am Ausgang) konfiguriert werden.</p> <p>Bei "immer senden bei Aktualisierung des Eingangs": Telegramme am Ausgang werden erst gesendet, wenn die Verzögerung abgelaufen ist. Durch jedes Telegramm am Eingang wird die Verzögerungszeit neu angestoßen.</p> <p>Bei "nur senden, wenn sich der Ausgang ändert": Telegramme werden bei Änderung des Objektwerts am Ausgang erst gesendet, wenn die Verzögerung abgelaufen ist. Wird die Logikfunktion durch ein neues Telegramm am Eingang innerhalb der Verzögerungszeit erneut verarbeitet und ändert sich dadurch wieder der Objektwert, startet die Verzögerung erneut. Ändert sich der Objektwert des Ausgangs durch neue Eingangstelegramme nicht, startet die Verzögerung nicht neu.</p> <p>Dieser Parameter definiert die Stunden der Verzögerungszeit.</p>	
Minuten (0...59)	0...59
<p>Dieser Parameter definiert die Minuten der Verzögerungszeit.</p>	
Sekunden (0...59)	0...59
<p>Dieser Parameter definiert die Sekunden der Verzögerungszeit.</p> <p>Die Parameter zur Sendeverzögerung sind nur sichtbar bei "Sendekriterium" = "immer senden bei Aktualisierung des Eingangs" und "nur senden, wenn sich der Ausgang ändert".</p>	

Zykluszeit Stunden (0...99)	0...99
Beim zyklischen Senden des Ausgangs definiert dieser Parameter die Zykluszeit. Einstellung der Stunden der Zykluszeit.	
Minuten (0...59)	0...5...59
Dieser Parameter definiert die Minuten der Zykluszeit.	
Sekunden (0...59)	0...59
Dieser Parameter definiert die Sekunden der Zykluszeit. Die Parameter zur Zykluszeit sind nur sichtbar bei "Sendekriterium" = "zyklisch senden".	

10.2.2 Objektliste Logikgatter

Objekt-Nr.	Funktion	Name	Typ	DPT	Flag
295, 299, 303, 307, 311, 315, 319, 323	Logikgatter... Eingang 1	Logik... - Eingang	1 Bit	1.002	K, (L), S, -, A
<p>1-Bit Objekt als Eingang 1 eines Logikgatters (1...8). Der Eingangszustand kann optional invertiert werden.</p> <p>Dieses Objekt ist nur verfügbar, wenn die Art der Logikfunktion auf "Logikgatter" konfiguriert ist und der Eingang 1 verwendet wird.</p>					

Objekt-Nr.	Funktion	Name	Typ	DPT	Flag
296, 300, 304, 308, 312, 316, 320, 324	Logikgatter... Eingang 2	Logik... - Eingang	1 Bit	1.002	K, (L), S, -, A
<p>1-Bit Objekt als Eingang 2 eines Logikgatters (1...8). Der Eingangszustand kann optional invertiert werden.</p> <p>Dieses Objekt ist nur verfügbar, wenn die Art der Logikfunktion auf "Logikgatter" konfiguriert ist und der Eingang 2 verwendet wird.</p>					

Objekt-Nr.	Funktion	Name	Typ	DPT	Flag
297, 301, 305, 309, 313, 317, 321, 325	Logikgatter... Eingang 3	Logik... - Eingang	1 Bit	1.002	K, (L), S, -, A
<p>1-Bit Objekt als Eingang 3 eines Logikgatters (1...8). Der Eingangszustand kann optional invertiert werden.</p> <p>Dieses Objekt ist nur verfügbar, wenn die Art der Logikfunktion auf "Logikgatter" konfiguriert ist und der Eingang 3 verwendet wird.</p>					

Objekt-Nr.	Funktion	Name	Typ	DPT	Flag
298, 302, 306, 310, 314, 318, 322, 326	Logikgatter... Eingang 4	Logik... - Eingang	1 Bit	1.002	K, (L), S, -, A
<p>1-Bit Objekt als Eingang 4 eines Logikgatters (1...8). Der Eingangszustand kann optional invertiert werden.</p> <p>Dieses Objekt ist nur verfügbar, wenn die Art der Logikfunktion auf "Logikgatter" konfiguriert ist und der Eingang 4 verwendet wird.</p>					

Objekt-Nr.	Funktion	Name	Typ	DPT	Flag
383, 385, 387, 389, 391, 393, 395, 397	Logikgatter Ausgang	Logik... - Ausgang	1 Bit	1.002	K, (L), -, Ü, A
<p>1-Bit Objekt als Ausgang eines Logikgatters (1...8).</p> <p>Dieses Objekt ist nur verfügbar, wenn die Art der Logikfunktion auf "Logikgatter" konfiguriert ist.</p>					

10.3 Umsetzer (1 Bit -> 1 Byte)

Der Umsetzer besitzt einen 1-Bit Eingang und einen 1-Byte Ausgang und zudem ein Sperrobject. Es können EIN-/AUS-Telegramme auf vorkonfigurierte Werte umgesetzt werden. Das Sperrobject ist in der Lage, den Umsetzer zu deaktivieren.



Bild 46: Umsetzer (1 Bit -> 1 Byte)

Der Umsetzer kann unterschiedlich auf Eingangszustände reagieren. Der Parameter "Reaktion am Eingang auf" definiert, ob der Umsetzer auf EIN- und AUS-Befehle reagiert, oder alternativ nur EIN- oder nur AUS-Telegramme verarbeitet. Jedem 1-Bit Eingangszustand kann ein konkreter 1-Byte Ausgabewert zugeordnet werden. Die beiden Ausgabewerte sind beliebig im Bereich 0...255 parametrierbar. Das Datenformat des Ausgangsobjekts des Umsetzers ist auf DPT 5.001 (0...100%) eingestellt.

Über das Sperrobject kann der Umsetzer deaktiviert werden. Ein deaktivierter Umsetzer verarbeitet keine Eingangszustände mehr und setzt folglich auch keine neuen Ausgabewerte um (der letzte Wert bleibt erhalten und wird ggf. zyklisch wiederholt ausgesendet). Am Ende einer Sperrfunktion wird der Umsetzer wieder freigegeben. Der Umsetzer wartet dann am Eingang auf das nächste Telegramm. Die Telegrammpolarität des Sperrobjects ist parametrierbar.

Das Sendeverhalten des Umsetzer-Ausgangs ist konfigurierbar.

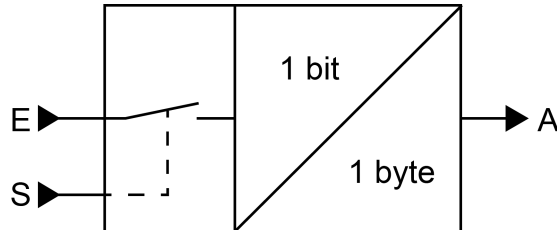
10.3.1 Parameter Umsetzer

Logikfunktionen -> Logikfunktion...

Reaktion am Eingang auf	EIN- und AUS-Telegramme EIN-Telegramme AUS-Telegramme
Der Umsetzer kann unterschiedlich auf Eingangszustände reagieren. An dieser Stelle wird definiert, ob der Umsetzer auf EIN- und AUS-Befehle reagiert, oder alternativ nur EIN- oder nur AUS-Telegramme verarbeitet.	
Polarität Sperrobjekt	0 = freigegeben / 1 = gesperrt 0 = gesperrt / 1 = freigegeben
Dieser Parameter definiert die Polarität des Sperrobjekts.	
Ausgabewert für EIN (0...255)	0...255
Jedem 1-Bit Eingangszustand kann ein konkreter 1-Byte Ausgabewert zugeordnet werden. Dieser Parameter definiert den Ausgabewert für EIN-Telegramme. Dieser Parameter ist nur sichtbar, wenn der Eingang auf EIN-Telegramme reagieren soll.	
Ausgabewert für AUS (0...255)	0...255
Jedem 1-Bit Eingangszustand kann ein konkreter 1-Byte Ausgabewert zugeordnet werden. Dieser Parameter definiert den Ausgabewert für AUS-Telegramme. Dieser Parameter ist nur sichtbar, wenn der Eingang auf AUS-Telegramme reagieren soll.	

Sendekriterium	<p>immer senden bei Aktualisierung des Eingangs</p> <p>nur senden, wenn sich der Ausgang ändert</p> <p>zyklisch senden</p>
<p>Das Sendeverhalten des Ausgangs ist an dieser Stelle konfigurierbar.</p> <p>immer senden bei Aktualisierung des Eingangs: Der Ausgang sendet den aktuellen Objektwert bei jedem Telegramm, das am Eingang empfangen wird, auf den KNX aus.</p> <p>nur senden, wenn sich der Ausgang ändert: Der Ausgang sendet den aktuellen Objektwert nur dann aus, wenn sich der Objektwert im Vergleich zum letzten Sendevorgang verändert hat. Beim ersten Telegramm auf einen Eingang nach Busspannungswiederkehr oder nach einem ETS-Programmierungsvorgang sendet der Ausgang immer.</p> <p>zyklisch senden: Bei dieser Einstellung sendet der Ausgang zyklisch den aktuellen Objektwert auf den KNX. Das zyklische Senden wird nach Busspannungswiederkehr oder nach einem ETS-Programmierungsvorgang erst gestartet, nachdem das erste Telegramm am Eingang empfangen wurde. Der Ausgang sendet auch, sobald am Eingang ein Telegramm neu empfangen wird. Dabei wird die Zykluszeit für das zyklische Senden neu angestoßen!</p>	
Verzögerung zum Senden des Ergebnisses Stunden (0...99)	0...99
<p>Optional kann eine Verzögerung zum Senden des Ergebnisses (Telegramm am Ausgang) konfiguriert werden.</p> <p>Bei "immer senden bei Aktualisierung des Eingangs": Telegramme am Ausgang werden erst gesendet, wenn die Verzögerung abgelaufen ist. Durch jedes Telegramm am Eingang wird die Verzögerungszeit neu angestoßen.</p> <p>Bei "nur senden, wenn sich der Ausgang ändert": Telegramme werden bei Änderung des Objektwerts am Ausgang erst gesendet, wenn die Verzögerung abgelaufen ist. Wird die Logikfunktion durch ein neues Telegramm am Eingang innerhalb der Verzögerungszeit erneut verarbeitet und ändert sich dadurch wieder der Objektwert, startet die Verzögerung erneut. Ändert sich der Objektwert des Ausgangs durch neue Eingangstelegramme nicht, startet die Verzögerung nicht neu.</p> <p>Dieser Parameter definiert die Stunden der Verzögerungszeit.</p>	
Minuten (0...59)	0...59
<p>Dieser Parameter definiert die Minuten der Verzögerungszeit.</p>	
Sekunden (0...59)	0...59
<p>Dieser Parameter definiert die Sekunden der Verzögerungszeit.</p> <p>Die Parameter zur Sendeverzögerung sind nur sichtbar bei "Sendekriterium" = "immer senden bei Aktualisierung des Eingangs" und "nur senden, wenn sich der Ausgang ändert".</p>	

Zykluszeit Stunden (0...99)	0...99
Beim zyklischen Senden des Ausgangs definiert dieser Parameter die Zykluszeit. Einstellung der Stunden der Zykluszeit.	
Minuten (0...59)	0...5...59
Dieser Parameter definiert die Minuten der Zykluszeit.	
Sekunden (0...59)	0...59
Dieser Parameter definiert die Sekunden der Zykluszeit. Die Parameter zur Zykluszeit sind nur sichtbar bei "Sendekriterium" = "zyklisch senden".	

10.3.2 Objektliste Umsetzer

Objekt-Nr.	Funktion	Name	Typ	DPT	Flag
295, 299, 303, 307, 311, 315, 319, 323	Umsetzer Eingang	Logik... - Eingang	1 Bit	1.002	K, (L), S, -, A

1-Bit Objekt als Eingang eines Umsetzers. Es ist parametrierbar, ob der Umsetzer auf EIN- und AUS-Befehle reagiert, oder alternativ nur EIN- oder nur AUS-Telegramme verarbeitet.

Dieses Objekt ist nur verfügbar, wenn die Art der Logikfunktion auf "Umsetzer" konfiguriert ist.

Objekt-Nr.	Funktion	Name	Typ	DPT	Flag
296, 300, 304, 308, 312, 316, 320, 324	Umsetzer Sperrfunktion	Logik... - Eingang	1 Bit	1.002	K, (L), S, -, A

1-Bit Objekt als Sperreingang eines Umsetzers. Ein gesperrter Umsetzer verarbeitet keine Eingangszustände mehr und setzt folglich auch keine neuen Ausgabewerte um (der letzte Wert bleibt erhalten und wird ggf. zyklisch wiederholt ausgesendet).

Die Telegrammpolarität kann parametrierbar werden.

Dieses Objekt ist nur verfügbar, wenn die Art der Logikfunktion auf "Umsetzer" konfiguriert ist.

Objekt-Nr.	Funktion	Name	Typ	DPT	Flag
431, 432, 433, 434, 435, 436, 437, 438	Umsetzer Ausgang	Logik... - Ausgang	1 Byte	5.001	K, (L), -, Ü, A

1-Byte Objekt als Wertausgang eines Umsetzers.

Dieses Objekt ist nur verfügbar, wenn die Art der Logikfunktion auf "Umsetzer" konfiguriert ist.

10.4 Sperrglied (Filtern / Zeit)

Das Sperrglied besitzt einen 1-Bit Eingang und einen 1-Bit Ausgang und zudem ein Sperrobject. Es können Eingangszustände (EIN/AUS) unabhängig voneinander verzögert und vor Ausgabe am Ausgang gefiltert werden. Durch den Filter ist es möglich, die Zustände des Ausgangs zu invertieren (z. B. EIN -> AUS) oder auch vollständig zu unterdrücken (z. B. AUS -> ---, AUS wird nicht gesendet). Wenn der Filter nicht verwendet wird, arbeitet das Sperrglied bedarfsweise nur mit den Zeitfunktionen. Alternativ ist es möglich, auch nur den Filter (ohne Verzögerungen) zu verwenden.

Das Sperrobject ist in der Lage, das Sperrglied zu deaktivieren.



Bild 47: Sperrglied (Filtern / Zeit)

Der Parameter "Zeitfunktion" definiert, ob EIN- oder AUS-Telegramme oder beide Zustände nach Empfang am Eingang verzögert ausgewertet werden. Sofern eine Verzögerung vorgesehen ist, kann die Verzögerungszeit separat für EIN- und AUS-Telegramme parametrisiert werden. Eine Verzögerung ist nur wirksam, wenn die Verzögerungszeit größer "0" eingestellt ist. Jedes am Eingang empfangene Telegramm stößt die jeweilige Verzögerungszeit neu an.

Ist keine Verzögerung konfiguriert, gehen die Eingangstelegramme direkt in den Filter über.

- i** Besonderheit bei Verwendung der Verzögerungen: Wenn kein Telegramm am Eingang empfangen wird, wirkt eine parametrisierte Verzögerungszeit (Zeit > 0) wie ein automatischer zyklischer Trigger des Filters. Der jeweils zuletzt empfangene Eingangszustand wird dann automatisch und wiederkehrend nach Ablauf der Verzögerung an den Filter weitergegeben. Dieser arbeitet dann gemäß seiner Konfiguration und leitet das Ergebnis an den Ausgang des Sperrglieds weiter. Folglich sendet der Ausgang dann auch Telegramme je nach eingestelltem Sendekriteriums aus. Wenn dabei das zyklische Senden des Ausgangs bedingt durch das automatische Anstoßen des Filters nicht erwünscht ist, sollte das Sendekriterium auf "nur senden, wenn sich der Ausgang ändert" eingestellt werden. Sofern keine Verzögerung vorgesehen ist, wird der Filter immer nur über die empfangenen Telegramme und folglich nicht automatisch angestoßen.

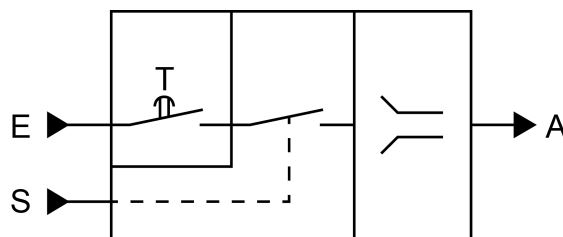
- i** Nach Busspannungswiederkehr oder nach einem ETS-Programmierungsvorgang werden die Verzögerungen automatisch angestoßen.

Der Filter wird durch den Parameter "Filterfunktion" gemäß der folgenden Tabelle eingestellt.

Filterfunktion	Ergebnis
EIN -> EIN / AUS -> AUS	Eingangstelegramme werden unverändert an den Ausgang weitergeleitet. Filter deaktiviert.
EIN -> --- / AUS -> AUS	EIN-Telegramme werden gefiltert und nicht an den Ausgang weitergegeben. AUS-Telegramme werden unverändert an den Ausgang weitergeleitet.
EIN -> EIN / AUS -> ---	AUS-Telegramme werden gefiltert und nicht an den Ausgang weitergegeben. EIN-Telegramme werden unverändert an den Ausgang weitergeleitet.
EIN -> AUS / AUS -> EIN	EIN-Telegramme werden zu AUS-Telegrammen und AUS-Telegramme zu EIN-Telegrammen umgeformt und an den Ausgang weitergeleitet.
EIN -> --- / AUS -> EIN	EIN-Telegramme werden gefiltert und nicht an den Ausgang weitergegeben. AUS-Telegramme werden zu EIN-Telegrammen umgeformt und an den Ausgang weitergeleitet.
EIN -> AUS / AUS -> ---	AUS-Telegramme werden gefiltert und nicht an den Ausgang weitergegeben. EIN-Telegramme werden zu AUS-Telegrammen umgeformt und an den Ausgang weitergeleitet.

Über das Sperrobject kann das Sperrglied deaktiviert werden. Ein deaktiviertes Sperrglied gibt keine Eingangszustände mehr an den Filter weiter und setzt folglich auch keine neuen Ausgabewerte um (der letzte Wert bleibt erhalten und wird ggf. zyklisch wiederholt ausgesendet). Die Eingangszustände werden jedoch weiterhin (auch mit wirksamen Verzögerungen) ausgewertet. Am Ende einer Sperrfunktion wird das Sperrglied wieder freigegeben. Das Sperrglied wartet dann am Eingang auf das nächste Telegramm oder auf den nächsten Ablauf der konfigurierten Verzögerungszeiten.

Die Telegrammpolarität des Sperrobjects ist parametrierbar.

Das Sendeverhalten des Sperrglied-Ausgangs ist konfigurierbar.

10.4.1 Parameter Sperrglied

Logikfunktionen -> Logikfunktion...

Zeitfunktion	keine Verzögerung nur EIN-Telegramme verzögern nur AUS-Telegramme verzögern EIN- und AUS-Telegramme verzögern
Dieser Parameter definiert, ob EIN- oder AUS-Telegramme oder beide Zustände nach Empfang am Eingang verzögert ausgewertet werden. Sofern eine Verzögerung vorgesehen ist, kann die Verzögerungszeit separat für EIN- und AUS-Telegramme parametrisiert werden. Ist keine Verzögerung konfiguriert, gehen die Eingangstelegramme direkt in den Filter über.	
Verzögerung für EIN-Telegramme Minuten (0...59)	0...59
An dieser Stelle wird die Verzögerung für EIN-Telegramme konfiguriert. Eine Verzögerung ist nur wirksam, wenn die Verzögerungszeit größer "0" eingestellt ist. Jedes am Eingang empfangene EIN-Telegramm stößt die Verzögerungszeit neu an. Besonderheit bei Verwendung der Verzögerungen: Wenn kein Telegramm am Eingang empfangen wird, wirkt eine parametrisierte Verzögerungszeit (Zeit > 0) wie ein automatischer zyklischer Trigger des Filters. Der jeweils zuletzt empfangene Eingangszustand wird dann automatisch und wiederkehrend nach Ablauf der Verzögerung an den Filter weitergegeben. Dieser arbeitet dann gemäß seiner Konfiguration und leitet das Ergebnis an den Ausgang des Sperrglieds weiter. Folglich sendet der Ausgang dann auch Telegramme je nach eingestelltem Sendekriteriums aus. Wenn dabei das zyklische Senden des Ausgangs bedingt durch das automatische Anstoßen des Filters nicht erwünscht ist, sollte das Sendekriterium auf "nur senden, wenn sich der Ausgang ändert" eingestellt werden. Nach Busspannungswiederkehr oder nach einem ETS-Programmervorgang werden die Verzögerungen automatisch angestoßen. Einstellung der Minuten der EIN-Verzögerungszeit.	
Sekunden (0...59)	0...10...59
Einstellung der Sekunden der EIN-Verzögerungszeit. Die Parameter zur EIN-Verzögerung sind nur verfügbar, wenn der Parameter "Zeitfunktion" auf "nur EIN-Telegramme verzögern" oder "EIN- und AUS-Telegramme verzögern" eingestellt ist.	

Verzögerung für AUS-Telegramme Minuten (0...59)	0...59
<p>An dieser Stelle wird die Verzögerung für AUS-Telegramme konfiguriert. Eine Verzögerung ist nur wirksam, wenn die Verzögerungszeit größer "0" eingestellt ist. Jedes am Eingang empfangene AUS-Telegramm stößt die Verzögerungszeit neu an.</p> <p>Besonderheit bei Verwendung der Verzögerungen: Wenn kein Telegramm am Eingang empfangen wird, wirkt eine parametrisierte Verzögerungszeit (Zeit > 0) wie ein automatischer zyklischer Trigger des Filters. Der jeweils zuletzt empfangene Eingangszustand wird dann automatisch und wiederkehrend nach Ablauf der Verzögerung an den Filter weitergegeben. Dieser arbeitet dann gemäß seiner Konfiguration und leitet das Ergebnis an den Ausgang des Sperrglieds weiter. Folglich sendet der Ausgang dann auch Telegramme je nach eingestelltem Sendekriteriums aus. Wenn dabei das zyklische Senden des Ausgangs bedingt durch das automatische Anstoßen des Filters nicht erwünscht ist, sollte das Sendekriterium auf "nur senden, wenn sich der Ausgang ändert" eingestellt werden.</p> <p>Nach Busspannungswiederkehr oder nach einem ETS-Programmervorgang werden die Verzögerungen automatisch angestoßen.</p> <p>Einstellung der Minuten der AUS-Verzögerungszeit.</p>	
Sekunden (0...59)	0...10...59
<p>Einstellung der Sekunden der AUS-Verzögerungszeit.</p> <p>Die Parameter zur AUS-Verzögerung sind nur verfügbar, wenn der Parameter "Zeitfunktion" auf "nur AUS-Telegramme verzögern" oder "EIN- und AUS-Telegramme verzögern" eingestellt ist.</p>	
Polarität Sperrobjekt	<p>0 = freigegeben / 1 = gesperrt</p> <p>0 = gesperrt / 1 = freigegeben</p>
<p>Dieser Parameter definiert die Polarität des Sperrobjekts.</p>	

Filterfunktion	EIN -> EIN / AUS -> AUS EIN -> --- / AUS -> AUS EIN -> EIN / AUS -> --- EIN -> AUS / AUS -> EIN EIN -> --- / AUS -> EIN EIN -> AUS / AUS -> ---
<p>Dieser Parameter definiert die Funktionsweise des Filters.</p> <p>EIN -> EIN / AUS -> AUS: Eingangstelegramme werden unverändert an den Ausgang weitergeleitet. Filter deaktiviert.</p> <p>EIN -> --- / AUS -> AUS: EIN-Telegramme werden gefiltert und nicht an den Ausgang weitergegeben. AUS-Telegramme werden unverändert an den Ausgang weitergeleitet.</p> <p>EIN -> EIN / AUS -> ---: AUS-Telegramme werden gefiltert und nicht an den Ausgang weitergegeben. EIN-Telegramme werden unverändert an den Ausgang weitergeleitet.</p> <p>EIN -> AUS / AUS -> EIN: EIN-Telegramme werden zu AUS-Telegrammen und AUS-Telegramme zu EIN-Telegrammen umgeformt und an den Ausgang weitergeleitet.</p> <p>EIN -> --- / AUS -> EIN: EIN-Telegramme werden gefiltert und nicht an den Ausgang weitergegeben. AUS-Telegramme werden zu EIN-Telegrammen umgeformt und an den Ausgang weitergeleitet.</p> <p>EIN -> AUS / AUS -> ---: AUS-Telegramme werden gefiltert und nicht an den Ausgang weitergegeben. EIN-Telegramme werden zu AUS-Telegrammen umgeformt und an den Ausgang weitergeleitet.</p>	

Sendekriterium	<p>immer senden bei Aktualisierung des Eingangs</p> <p>nur senden, wenn sich der Ausgang ändert</p> <p>zyklisch senden</p>
----------------	---

Das Sendeverhalten des Ausgangs ist an dieser Stelle konfigurierbar.

immer senden bei Aktualisierung des Eingangs: Der Ausgang sendet den aktuellen Objektwert bei jedem Telegramm, das am Eingang empfangen wird, auf den KNX aus. Zusätzlich erfolgt das Senden am Ausgang wiederholt, wenn bei Verwendung der Verzögerungszeiten kein Telegramm am Eingang empfangen wurde und die konfigurierte Zeit abgelaufen ist.

nur senden, wenn sich der Ausgang ändert: Der Ausgang sendet den aktuellen Objektwert nur dann aus, wenn sich der Objektwert im Vergleich zum letzten Sendevorgang verändert hat. Nach Busspannungswiederkehr oder einem ETS-Programmierungsvorgang sendet der Ausgang immer.

zyklisch senden: Bei dieser Einstellung sendet der Ausgang zyklisch den aktuellen Objektwert auf den KNX. Das zyklische Senden wird nach Busspannungswiederkehr oder nach einem ETS-Programmierungsvorgang erst gestartet, nachdem das erste Telegramm am Eingang empfangen wurde. Bei Verwendung der EIN-/AUS-Verzögerung beginnt nach Busspannungswiederkehr oder nach einem ETS-Programmierungsvorgang das zyklische Senden automatisch nach Ablauf der Verzögerungszeit. Der Ausgang sendet auch, sobald am Eingang ein Telegramm neu empfangen wird. Dabei wird die Zykluszeit für das zyklische Senden neu angestoßen!

Zykluszeit Stunden (0...99)	0...99
<p>Beim zyklischen Senden des Ausgangs definiert dieser Parameter die Zykluszeit. Einstellung der Stunden der Zykluszeit.</p>	

Minuten (0...59)	0...5...59
<p>Dieser Parameter definiert die Minuten der Zykluszeit.</p>	

Sekunden (0...59)	0...59
<p>Dieser Parameter definiert die Sekunden der Zykluszeit.</p> <p>Die Parameter zur Zykluszeit sind nur sichtbar bei "Sendekriterium" = "zyklisch senden".</p>	

10.4.2 Objektliste Sperrglied

Objekt-Nr.	Funktion	Name	Typ	DPT	Flag
295, 299, 303, 307, 311, 315, 319, 323	Sperrglied Eingang	Logik... - Eingang	1 Bit	1.002	K, (L), S, -, A
<p>1-Bit Objekt als Eingang eines Sperrglieds.</p> <p>Dieses Objekt ist nur verfügbar, wenn die Art der Logikfunktion auf "Sperrglied" konfiguriert ist.</p>					

Objekt-Nr.	Funktion	Name	Typ	DPT	Flag
296, 300, 304, 308, 312, 316, 320, 324	Sperrglied Sperrfunktion	Logik... - Eingang	1 Bit	1.002	K, (L), S, -, A
<p>1-Bit Objekt als Sperreingang eines Sperrglieds. Ein gesperrtes Sperrglied gibt keine Eingangszustände mehr an den Filter weiter und setzt folglich auch keine neuen Ausgabewerte um (der letzte Wert bleibt erhalten und wird ggf. zyklisch wiederholt ausgesendet).</p> <p>Die Telegrammpolarität kann parametrisiert werden.</p> <p>Dieses Objekt ist nur verfügbar, wenn die Art der Logikfunktion auf "Sperrglied" konfiguriert ist.</p>					

Objekt-Nr.	Funktion	Name	Typ	DPT	Flag
384, 386, 388, 390, 392, 394, 396, 398	Sperrglied Ausgang	Logik... - Ausgang	1 Bit	1.002	K, (L), -, Ü, A
<p>1-Bit Objekt als Ausgang eines Sperrglieds.</p> <p>Dieses Objekt ist nur verfügbar, wenn die Art der Logikfunktion auf "Sperrglied" konfiguriert ist.</p>					

10.5 Vergleich

Der Vergleich arbeitet mit einem Eingang, dessen Datenformat parametrierbar ist, und mit einem 1-Bit Ausgang zur Ausgabe des Ergebnisses der Vergleichsoperation. Der Vergleich vergleicht den am Eingang empfangenen Wert mit einem konfigurierbaren Vergleichswert und bewertet entsprechend der vorgegebenen Vergleichsfunktion, ob der Vergleich zutrifft (Ergebnis = wahr) oder nicht zutrifft (Ergebnis = falsch). Die Vergleichsfunktion sowie der Vergleichswert werden in der ETS konfiguriert.



Bild 48: Vergleich

Der Parameter "Datenformat" legt die Größe und die Formatierung des Eingangsobjekts gemäß der folgenden Tabelle fest. Das Ausgangsobjekt ist fest auf 1-Bit (DPT 1.002) definiert und gibt das Ergebnis der Vergleichsoperation aus (EIN = wahr / AUS = falsch). Der in der ETS einstellbare Vergleichswert passt sich dem Eingangsdatenformat an.

Datenformat	KNX DPT
4-Bit Dimmen	3.007
1-Byte Betriebsmodusumschaltung	20.102
1-Byte Szenennebenstelle	18.001
1-Byte Wert 0...255	5.010
1-Byte Helligkeitswert 0...100%	5.001
2-Byte Wert 0...65535	7.001
2-Byte Wert -32768...32767	8.001
2-Byte Gleitkommazahl	9.0xx
4-Byte Wert -2147483648...2147483647	13.001

Die folgende Tabelle zeigt die möglichen Vergleichsfunktionen (E = Eingangswert, V = Vergleichswert).

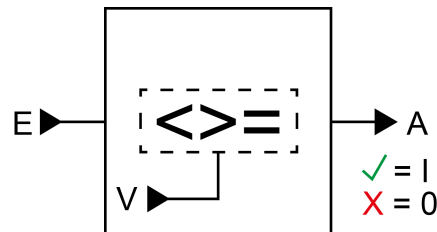
Vergleichsfunktion	Funktionsweise
gleich (E = V)	Der Ausgang des Vergleichers ist "EIN" (wahr), wenn der Eingang gleich dem Vergleichswert ist. Andernfalls ist der Ausgang "AUS" (falsch).
ungleich (E ≠ V)	Der Ausgang des Vergleichers ist "EIN" (wahr), wenn der Eingang ungleich dem Vergleichswert ist. Ist der Eingangswert gleich dem Vergleichswert, ist der Ausgang "AUS" (falsch).

Vergleichsfunktion	Funktionsweise
größer ($E > V$)	Der Ausgang des Vergleichers ist "EIN" (wahr), wenn der Eingang größer als der Vergleichswert ist. Sofern der Eingangswert kleiner als der Vergleichswert oder gleich dem Vergleichswert ist, schaltet der Ausgang "AUS" (falsch).
größer gleich ($E \geq V$)	Der Ausgang des Vergleichers ist "EIN" (wahr), wenn der Eingang größer als der Vergleichswert oder gleich dem Vergleichswert ist. Sofern der Eingangswert kleiner als der Vergleichswert ist, schaltet der Ausgang "AUS" (falsch).
kleiner ($E < V$)	Der Ausgang des Vergleichers ist "EIN" (wahr), wenn der Eingang kleiner als der Vergleichswert ist. Sofern der Eingangswert größer als der Vergleichswert oder gleich dem Vergleichswert ist, schaltet der Ausgang "AUS" (falsch).
kleiner gleich ($E \leq V$)	Der Ausgang des Vergleichers ist "EIN" (wahr), wenn der Eingang kleiner als der Vergleichswert oder gleich dem Vergleichswert ist. Sofern der Eingangswert größer als der Vergleichswert ist, schaltet der Ausgang "AUS" (falsch).
Bereichsprüfung kleiner ($V1 < E < V2$)	Es gibt zwei Vergleichswerte. Der Ausgang des Vergleichers ist "EIN" (wahr), wenn der Eingang größer als der erste Vergleichswert und kleiner als der zweite Vergleichswert ist. Sofern der Eingangswert kleiner als der erste Vergleichswert oder gleich dem ersten Vergleichswert oder größer als der zweite Vergleichswert oder gleich dem zweiten Vergleichswert ist, schaltet der Ausgang "AUS" (falsch).
Bereichsprüfung kleiner gleich ($V1 \leq E \leq V2$)	Es gibt zwei Vergleichswerte. Der Ausgang des Vergleichers ist "EIN" (wahr), wenn der Eingang größer als der erste Vergleichswert oder gleich dem ersten Vergleichswert und kleiner als der zweite Vergleichswert oder gleich dem zweiten Vergleichswert ist. Sofern der Eingangswert kleiner als der erste Vergleichswert oder größer als der zweite Vergleichswert ist, schaltet der Ausgang "AUS" (falsch).

Das Sendeverhalten des Vergleichler-Ausgangs ist konfigurierbar.

10.5.1 Parameter Vergleich

Logikfunktionen -> Logikfunktion...

Datenformat	4-Bit Dimmen (DPT 3.007) 1-Byte Betriebsmodusumschaltung (DPT 20.102) 1-Byte Szenennebenstelle (DPT 18.001) 1-Byte Wert 0...255 (DPT 5.010) 1-Byte Helligkeitswert 0...100% (DPT 5.001) 2-Byte Wert 0...65535 (DPT 7.001) 2-Byte Wert -32768...32767 (DPT 8.001) 2-Byte Gleitkommazahl (DPT 9.0xx) 4-Byte Wert -2147483648...2147483647 (DPT 13.001)
<p>Dieser Parameter legt die Größe und die Formatierung des Eingangsobjekts fest. Das Ausgangsobjekt ist fest auf 1-Bit (DPT 1.002) definiert und gibt das Ergebnis der Vergleichsoperation aus (EIN = wahr / AUS = falsch).</p>	

Vergleichsfunktion	<p>gleich ($E = V$) ungleich ($E \neq V$) größer ($E > V$) größer gleich ($E \geq V$) kleiner ($E < V$) kleiner gleich ($E \leq V$) Bereichsprüfung kleiner ($V1 < E < V2$) Bereichsprüfung kleiner gleich ($V1 \leq E \leq V2$)</p>
<p>Der Vergleichler vergleicht den am Eingang empfangenen Wert (E) mit einem konfigurierten Vergleichswert (V) und bewertet entsprechend der an dieser Stelle vorgegebenen Vergleichsfunktion, ob der Vergleich zutrifft (Ergebnis = wahr) oder nicht zutrifft (Ergebnis = falsch).</p> <p>gleich ($E = V$): Der Ausgang des Vergleichlers ist "EIN" (wahr), wenn der Eingang gleich dem Vergleichswert ist. Andernfalls ist der Ausgang "AUS" (falsch).</p> <p>ungleich ($E \neq V$): Der Ausgang des Vergleichlers ist "EIN" (wahr), wenn der Eingang ungleich dem Vergleichswert ist. Ist der Eingangswert gleich dem Vergleichswert, ist der Ausgang "AUS" (falsch).</p> <p>größer ($E > V$): Der Ausgang des Vergleichlers ist "EIN" (wahr), wenn der Eingang größer als der Vergleichswert ist. Sofern der Eingangswert kleiner als der Vergleichswert oder gleich dem Vergleichswert ist, schaltet der Ausgang "AUS" (falsch).</p> <p>größer gleich ($E \geq V$): Der Ausgang des Vergleichlers ist "EIN" (wahr), wenn der Eingang größer als der Vergleichswert oder gleich dem Vergleichswert ist. Sofern der Eingangswert kleiner als der Vergleichswert ist, schaltet der Ausgang "AUS" (falsch).</p> <p>kleiner ($E < V$): Der Ausgang des Vergleichlers ist "EIN" (wahr), wenn der Eingang kleiner als der Vergleichswert ist. Sofern der Eingangswert größer als der Vergleichswert oder gleich dem Vergleichswert ist, schaltet der Ausgang "AUS" (falsch).</p> <p>kleiner gleich ($E \leq V$): Der Ausgang des Vergleichlers ist "EIN" (wahr), wenn der Eingang kleiner als der Vergleichswert oder gleich dem Vergleichswert ist. Sofern der Eingangswert größer als der Vergleichswert ist, schaltet der Ausgang "AUS" (falsch).</p> <p>Bereichsprüfung kleiner ($V1 < E < V2$): Es gibt zwei Vergleichswerte. Der Ausgang des Vergleichlers ist "EIN" (wahr), wenn der Eingang größer als der erste Vergleichswert und kleiner als der zweite Vergleichswert ist. Sofern der Eingangswert kleiner als der erste Vergleichswert oder gleich dem ersten Vergleichswert oder größer als der zweite Vergleichswert oder gleich dem zweiten Vergleichswert ist, schaltet der Ausgang "AUS" (falsch).</p> <p>Bereichsprüfung kleiner gleich ($V1 \leq E \leq V2$): Es gibt zwei Vergleichswerte. Der Ausgang des Vergleichlers ist "EIN" (wahr), wenn der Eingang größer als der erste Vergleichswert oder gleich dem ersten Vergleichswert und kleiner als der zweite Vergleichswert oder gleich dem zweiten Vergleichswert ist. Sofern der Eingangswert kleiner als der erste Vergleichswert oder größer als der zweite Vergleichswert ist, schaltet der Ausgang "AUS" (falsch).</p>	

Vergleichswert (V)	dunkler dimmen, stopp (0) dunkler dimmen, 100 % (1) dunkler dimmen, 50 % (2) dunkler dimmen, 25 % (3) dunkler dimmen, 12,5 % (4) dunkler dimmen, 6 % (5) dunkler dimmen, 3 % (6) dunkler dimmen, 1,5 % (7) heller dimmen, stopp (8) heller dimmen, 100 % (9) heller dimmen, 50 % (10) heller dimmen, 25 % (11) heller dimmen, 12,5 % (12) heller dimmen, 6 % (13) heller dimmen, 3 % (14) heller dimmen, 1,5 % (15)
--------------------	---

Dieser Parameter legt den internen Vergleichswert (V) zur Vergleichsfunktion fest.
 Dieser Parameter ist nur verfügbar, wenn die "Datenformat" auf "4 Bit Dimmen (DPT 3.007)" eingestellt ist.

Vergleichswert (V)	Automatik (0) Komfortbetrieb (1) Standby-Betrieb (2) Nachtbetrieb (3) Frost-/Hitzeschutz (4)
--------------------	---

Dieser Parameter legt den internen Vergleichswert (V) zur Vergleichsfunktion fest.
 Dieser Parameter ist nur verfügbar, wenn die "Datenformat" auf "1 Byte Betriebsmodusumschaltung (DPT 20.102)" eingestellt ist.

Vergleichswert (V)	Szene 1 abrufen (0) Szene 2 abrufen (1) ... Szene 64 abrufen (63) Szene 1 speichern (128) Szene 2 speichern (129) ... Szene 64 speichern (191)
--------------------	--

Dieser Parameter legt den internen Vergleichswert (V) zur Vergleichsfunktion fest.
 Dieser Parameter ist nur verfügbar, wenn die "Datenformat" auf "1 Byte Szenennebenstelle (DPT 18.001)" eingestellt ist.

Vergleichswert (V) (0...255)	0...255
Dieser Parameter legt den internen Vergleichswert (V) zur Vergleichsfunktion fest. Dieser Parameter ist nur verfügbar, wenn die "Datenformat" auf "1 Byte Wert 0...255 (DPT 5.010)" eingestellt ist.	
Vergleichswert (V) (0...100%)	0...100
Dieser Parameter legt den internen Vergleichswert (V) zur Vergleichsfunktion fest. Dieser Parameter ist nur verfügbar, wenn die "Datenformat" auf "1 Byte Helligkeitswert 0...100 % (DPT 5.001)" eingestellt ist.	
Vergleichswert (V) (0...65535)	0...65535
Dieser Parameter legt den internen Vergleichswert (V) zur Vergleichsfunktion fest. Dieser Parameter ist nur verfügbar, wenn die "Datenformat" auf "2 Byte Wert 0...65535 (DPT 7.001)" eingestellt ist.	
Vergleichswert (V) (-32768...32767)	-32768...0...32767
Dieser Parameter legt den internen Vergleichswert (V) zur Vergleichsfunktion fest. Dieser Parameter ist nur verfügbar, wenn die "Datenformat" auf "2 Byte Wert -32768...32767 (DPT 8.001)" eingestellt ist.	
Vergleichswert (V) (-671088...670760)	-671088...0...670760
Dieser Parameter legt den internen Vergleichswert (V) zur Vergleichsfunktion fest. Dieser Parameter ist nur verfügbar, wenn die "Datenformat" auf "2 Byte Gleitkommazahl (DPT 9.0xx)" eingestellt ist.	
Vergleichswert (V) (-2147483648...2147483647)	-2147483648...0...2147483647
Dieser Parameter legt den internen Vergleichswert (V) zur Vergleichsfunktion fest. Dieser Parameter ist nur verfügbar, wenn die "Datenformat" auf "4 Byte Wert -2147483648...2147483647 (DPT 13.001)" eingestellt ist.	

- i** Es können zwei Vergleichswerte (V1 & V2) parametrierbar sein, wenn als "Vergleichsfunktion" die Bereichsprüfung konfiguriert ist. In diesem Fall sind die Einstellmöglichkeiten identisch.

Sendekriterium	<p>immer senden bei Aktualisierung des Eingangs</p> <p>nur senden, wenn sich der Ausgang ändert</p> <p>zyklisch senden</p>
<p>Das Sendeverhalten des Ausgangs ist an dieser Stelle konfigurierbar.</p> <p>immer senden bei Aktualisierung des Eingangs: Der Ausgang sendet den aktuellen Objektwert bei jedem Telegramm, das am Eingang empfangen wird, auf den KNX aus.</p> <p>nur senden, wenn sich der Ausgang ändert: Der Ausgang sendet den aktuellen Objektwert nur dann aus, wenn sich der Objektwert im Vergleich zum letzten Sendevorgang verändert hat. Beim ersten Telegramm auf einen Eingang nach Busspannungswiederkehr oder nach einem ETS-Programmierungsvorgang sendet der Ausgang immer.</p> <p>zyklisch senden: Bei dieser Einstellung sendet der Ausgang zyklisch den aktuellen Objektwert auf den KNX. Das zyklische Senden wird nach Busspannungswiederkehr oder nach einem ETS-Programmierungsvorgang erst gestartet, nachdem das erste Telegramm am Eingang empfangen wurde. Der Ausgang sendet auch, sobald am Eingang ein Telegramm neu empfangen wird. Dabei wird die Zykluszeit für das zyklische Senden neu angestoßen!</p>	
Verzögerung zum Senden des Ergebnisses Stunden (0...99)	0...99
<p>Optional kann eine Verzögerung zum Senden des Ergebnisses (Telegramm am Ausgang) konfiguriert werden.</p> <p>Bei "immer senden bei Aktualisierung des Eingangs": Telegramme am Ausgang werden erst gesendet, wenn die Verzögerung abgelaufen ist. Durch jedes Telegramm am Eingang wird die Verzögerungszeit neu angestoßen.</p> <p>Bei "nur senden, wenn sich der Ausgang ändert": Telegramme werden bei Änderung des Objektwerts am Ausgang erst gesendet, wenn die Verzögerung abgelaufen ist. Wird die Logikfunktion durch ein neues Telegramm am Eingang innerhalb der Verzögerungszeit erneut verarbeitet und ändert sich dadurch wieder der Objektwert, startet die Verzögerung erneut. Ändert sich der Objektwert des Ausgangs durch neue Eingangstelegramme nicht, startet die Verzögerung nicht neu.</p> <p>Dieser Parameter definiert die Stunden der Verzögerungszeit.</p>	
Minuten (0...59)	0...59
Dieser Parameter definiert die Minuten der Verzögerungszeit.	
Sekunden (0...59)	0...59
<p>Dieser Parameter definiert die Sekunden der Verzögerungszeit.</p> <p>Die Parameter zur Sendeverzögerung sind nur sichtbar bei "Sendekriterium" = "immer senden bei Aktualisierung des Eingangs" und "nur senden, wenn sich der Ausgang ändert".</p>	

Zykluszeit Stunden (0...99)	0...99
Beim zyklischen Senden des Ausgangs definiert dieser Parameter die Zykluszeit. Einstellung der Stunden der Zykluszeit.	
Minuten (0...59)	0...5...59
Dieser Parameter definiert die Minuten der Zykluszeit.	
Sekunden (0...59)	0...59
Dieser Parameter definiert die Sekunden der Zykluszeit. Die Parameter zur Zykluszeit sind nur sichtbar bei "Sendekriterium" = "zyklisch senden".	

10.5.2 Objektliste Vergleichler

Objekt-Nr.	Funktion	Name	Typ	DPT	Flag
327, 328, 329, 330, 331, 332, 333, 334	Vergleicher Eingang	Logik... - Eingang	4 Bit	3.007	K, (L), S, -, A
<p>4-Bit Objekt als Eingang eines Vergleichlers.</p> <p>Dieses Objekt ist nur verfügbar, wenn die Art der Logikfunktion auf "Vergleicher" und das Datenformat auf "4 Bit Dimmen (DPT 3.007)" konfiguriert ist.</p>					

Objekt-Nr.	Funktion	Name	Typ	DPT	Flag
343, 344, 345, 346, 347, 348, 349, 350	Vergleicher Eingang	Logik... - Eingang	1 Byte	20.102	K, (L), S, -, A
<p>1-Byte Objekt als Eingang eines Vergleichlers.</p> <p>Dieses Objekt ist nur verfügbar, wenn die Art der Logikfunktion auf "Vergleicher" und das Datenformat auf "1 Byte Betriebsmodusumschaltung (DPT 20.102)" konfiguriert ist.</p>					

Objekt-Nr.	Funktion	Name	Typ	DPT	Flag
343, 344, 345, 346, 347, 348, 349, 350	Vergleicher Eingang	Logik... - Eingang	1 Byte	18.001	K, (L), S, -, A
<p>1-Byte Objekt als Eingang eines Vergleichlers.</p> <p>Dieses Objekt ist nur verfügbar, wenn die Art der Logikfunktion auf "Vergleicher" und das Datenformat auf "1 Byte Szenennebenstelle (DPT 18.001)" konfiguriert ist.</p>					

Objekt-Nr.	Funktion	Name	Typ	DPT	Flag
343, 344, 345, 346, 347, 348, 349, 350	Vergleicher Eingang	Logik... - Eingang	1 Byte	5.010	K, (L), S, -, A
<p>1-Byte Objekt als Eingang eines Vergleichlers.</p> <p>Dieses Objekt ist nur verfügbar, wenn die Art der Logikfunktion auf "Vergleicher" und das Datenformat auf "1 Byte Wert 0...255 (DPT 5.010)" konfiguriert ist.</p>					

Objekt-Nr.	Funktion	Name	Typ	DPT	Flag
343, 344, 345, 346, 347, 348, 349, 350	Vergleicher Eingang	Logik... - Eingang	1 Byte	5.001	K, (L), S, -, A
1-Byte Objekt als Eingang eines Vergleichlers. Dieses Objekt ist nur verfügbar, wenn die Art der Logikfunktion auf "Vergleicher" und das Datenformat auf "1 Byte Helligkeitswert 0...100 % (DPT 5.001)" konfiguriert ist.					

Objekt-Nr.	Funktion	Name	Typ	DPT	Flag
359, 360, 361, 362, 363, 364, 365, 366	Vergleicher Eingang	Logik... - Eingang	2 Byte	7.001	K, (L), S, -, A
2-Byte Objekt als Eingang eines Vergleichlers. Dieses Objekt ist nur verfügbar, wenn die Art der Logikfunktion auf "Vergleicher" und das Datenformat auf "2 Byte Wert 0...65535 (DPT 7.001)" konfiguriert ist.					

Objekt-Nr.	Funktion	Name	Typ	DPT	Flag
359, 360, 361, 362, 363, 364, 365, 366	Vergleicher Eingang	Logik... - Eingang	2 Byte	8.001	K, (L), S, -, A
2-Byte Objekt als Eingang eines Vergleichlers. Dieses Objekt ist nur verfügbar, wenn die Art der Logikfunktion auf "Vergleicher" und das Datenformat auf "2 Byte Wert -32768...32767 (DPT 8.001)" konfiguriert ist.					

Objekt-Nr.	Funktion	Name	Typ	DPT	Flag
359, 360, 361, 362, 363, 364, 365, 366	Vergleicher Eingang	Logik... - Eingang	2 Byte	9.xxx	K, (L), S, -, A
2-Byte Objekt als Eingang eines Vergleichlers. Dieses Objekt ist nur verfügbar, wenn die Art der Logikfunktion auf "Vergleicher" und das Datenformat auf "2 Byte Gleitkommazahl (DPT 9.0xx)" konfiguriert ist.					

Objekt-Nr.	Funktion	Name	Typ	DPT	Flag
375, 376, 377, 378, 379, 380, 381, 382	Vergleicher Eingang	Logik... - Eingang	4 Byte	13.001	K, (L), S, -, A
4-Byte Objekt als Eingang eines Vergleichlers. Dieses Objekt ist nur verfügbar, wenn die Art der Logikfunktion auf "Vergleicher" und das Datenformat auf "4 Byte Wert -2147483648...2147483647 (DPT 13.001)" konfiguriert ist.					

Objekt-Nr.	Funktion	Name	Typ	DPT	Flag
383, 385, 387, 389, 391, 393, 395, 397	Vergleicher Ausgang	Logik... - Ausgang	1 Bit	1.002	K, (L), -, Ü, A
<p>1-Bit Objekt als Ausgang eines Vergleichers. Das Ausgangsobjekt ist fest auf 1-Bit (DPT 1.002) definiert und gibt das Ergebnis der Vergleichsoperation aus (EIN = wahr / AUS = falsch).</p> <p>Dieses Objekt ist nur verfügbar, wenn die Art der Logikfunktion auf "Vergleicher" konfiguriert ist.</p>					

10.6 Grenzwertschalter

Der Grenzwertschalter arbeitet mit einem Eingang, dessen Datenformat parametrierbar ist, und mit einem 1-Bit Ausgang zur Ausgabe des Ergebnisses der Schwellwertauswertung. Der Grenzwertschalter vergleicht den am Eingang empfangenen Wert mit zwei konfigurierbaren Hysterese-Schwellwerten. Sobald der obere Schwellwert (H2) erreicht oder überschritten wird, kann der Ausgang ein Schalt-Telegramm aussenden (z. B. EIN = wahr). Wenn der untere Schwellwert (H1) unterschritten wird, kann der Ausgang ein weiteres Schalt-Telegramm aussenden (z. B. AUS = falsch). Grundsätzlich sind die Schalt-Telegramme beim Über- und Unterschreiten der Schwellwerte in der ETS parametrierbar.



Bild 49: Grenzwertschalter

Die beiden Schwellwerte legen eine Hysterese fest. Die Hysterese verhindert ein häufiges hin- und herschalten des Ausgangs, sofern sich der Eingangswert stetig in kleinen Intervallen verändert. Erst wenn die Wertänderung am Eingang die Hysterese im Ganzen überschreitet, schaltet der Ausgang den Zustand um.

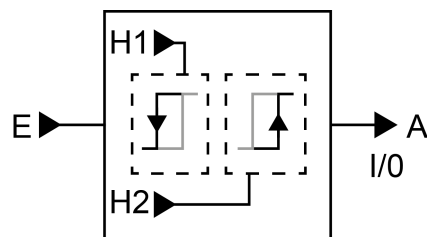

Bild 50: Beispiel einer Hystereseauswertung durch oberen und unteren Schwellwert

- i** Die beiden Schwellwerte können in der ETS frei konfiguriert werden. Es ist darauf zu achten, dass der obere Schwellwert größer als der untere ist!

- i** Nach Busspannungswiederkehr oder einem ETS-Programmierungsvorgang sendet der Ausgang immer ein Telegramm aus, wenn am Eingang der erste Wert empfangen wurde. Das Telegramm ist abhängig davon, ob der Wert den oberen Schwellwert (H2) erreicht oder überschreitet, oder nicht. Ist der Wert kleiner als der obere Schwellwert, wird ein Telegramm gemäß "Telegramm beim Unterschreiten des unteren Schwellwerts" gesendet. Andernfalls sendet der Ausgang das "Telegramm beim Überschreiten des oberen Schwellwerts".

Der Parameter "Datenformat" legt die Größe und die Formatierung des Eingangsobjekts gemäß der folgenden Tabelle fest. Das Ausgangsobjekt ist fest auf 1-Bit (DPT 1.002) definiert und gibt das Ergebnis der Schwellwertauswertung aus (EIN = wahr / AUS = falsch). Die in der ETS einstellbaren Schwellwerte passen sich dem Eingangs-Datenformat an.

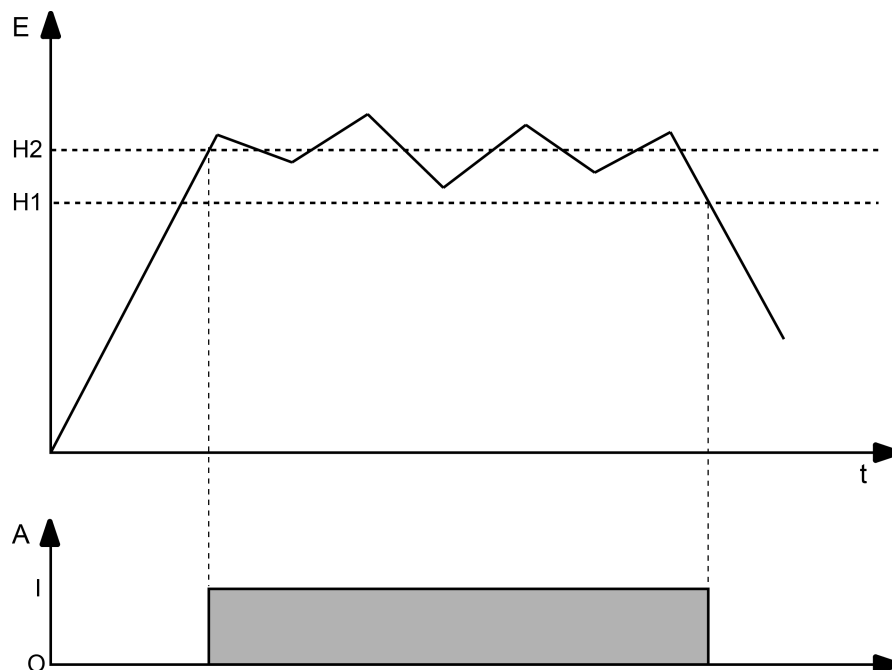
Datenformat	KNX DPT
4-Bit Dimmen	3.007
1-Byte Betriebsmodusumschaltung	20.102
1-Byte Szenennebenstelle	18.001
1-Byte Wert 0...255	5.010
1-Byte Helligkeitswert 0...100%	5.001
2-Byte Wert 0...65535	7.001
2-Byte Wert -32768...32767	8.001
2-Byte Gleitkommazahl	9.0xx
4-Byte Wert -2147483648...2147483647	13.001

Das Sendeverhalten des Grenzwertschalter-Ausgangs ist konfigurierbar.

10.6.1 Parameter Grenzwertschalter

Logikfunktionen -> Logikfunktion...

Datenformat	4-Bit Dimmen (DPT 3.007) 1-Byte Betriebsmodusumschaltung (DPT 20.102) 1-Byte Szenennebenstelle (DPT 18.001) 1-Byte Wert 0...255 (DPT 5.010) 1-Byte Helligkeitswert 0...100% (DPT 5.001) 2-Byte Wert 0...65535 (DPT 7.001) 2-Byte Wert -32768...32767 (DPT 8.001) 2-Byte Gleitkommazahl (DPT 9.0xx) 4-Byte Wert -2147483648...2147483647 (DPT 13.001)
Dieser Parameter legt die Größe und die Formatierung des Eingangsobjekts fest. Das Ausgangsobjekt ist fest auf 1-Bit (DPT 1.002) definiert und gibt das Ergebnis der Schwellwertauswertung aus (EIN = wahr / AUS = falsch).	
Unterer Schwellwert (H1)	dunkler dimmen, stopp (0) dunkler dimmen, 100 % (1) dunkler dimmen, 50 % (2) dunkler dimmen, 25 % (3) dunkler dimmen, 12,5 % (4) dunkler dimmen, 6 % (5) dunkler dimmen, 3 % (6) dunkler dimmen, 1,5 % (7) heller dimmen, stopp (8) heller dimmen, 100 % (9) heller dimmen, 50 % (10) heller dimmen, 25 % (11) heller dimmen, 12,5 % (12) heller dimmen, 6 % (13) heller dimmen, 3 % (14) heller dimmen, 1,5 % (15)
Dieser Parameter legt den unteren Schwellwert (H1) des Grenzwertschalters fest. Dieser Parameter ist nur verfügbar, wenn die "Datenformat" auf "4 Bit Dimmen (DPT 3.007)" eingestellt ist.	

Unterer Schwellwert (H1)	Automatik (0) Komfortbetrieb (1) Standby-Betrieb (2) Nachtbetrieb (3) Frost-/Hitzeschutz (4)
--------------------------	---

Dieser Parameter legt den unteren Schwellwert (H1) des Grenzwertschalters fest. Dieser Parameter ist nur verfügbar, wenn die "Datenformat" auf "1 Byte Betriebsmodusumschaltung (DPT 20.102)" eingestellt ist.

Unterer Schwellwert (H1)	Szene 1 abrufen (0) Szene 2 abrufen (1) ... Szene 64 abrufen (63) Szene 1 speichern (128) Szene 2 speichern (129) ... Szene 64 speichern (191)
--------------------------	--

Dieser Parameter legt den unteren Schwellwert (H1) des Grenzwertschalters fest. Dieser Parameter ist nur verfügbar, wenn die "Datenformat" auf "1 Byte Szenenbenstelle (DPT 18.001)" eingestellt ist.

Unterer Schwellwert (H1) (0...255)	0...255
---------------------------------------	----------------

Dieser Parameter legt den unteren Schwellwert (H1) des Grenzwertschalters fest. Dieser Parameter ist nur verfügbar, wenn die "Datenformat" auf "1 Byte Wert 0...255 (DPT 5.010)" eingestellt ist.

Unterer Schwellwert (H1) (0...100%)	0...100
--	----------------

Dieser Parameter legt den unteren Schwellwert (H1) des Grenzwertschalters fest. Dieser Parameter ist nur verfügbar, wenn die "Datenformat" auf "1 Byte Helligkeitswert 0...100 % (DPT 5.001)" eingestellt ist.

Unterer Schwellwert (H1) (0...65535)	0...65535
---	------------------

Dieser Parameter legt den unteren Schwellwert (H1) des Grenzwertschalters fest. Dieser Parameter ist nur verfügbar, wenn die "Datenformat" auf "2 Byte Wert 0...65535 (DPT 7.001)" eingestellt ist.

Unterer Schwellwert (H1) (-32768...32767)	-32768...0...32767
Dieser Parameter legt den unteren Schwellwert (H1) des Grenzwertschalters fest. Dieser Parameter ist nur verfügbar, wenn die "Datenformat" auf "2 Byte Wert -32768...32767 (DPT 8.001)" eingestellt ist.	
Unterer Schwellwert (H1) (-671088...670760)	-671088...0...670760
Dieser Parameter legt den unteren Schwellwert (H1) des Grenzwertschalters fest. Dieser Parameter ist nur verfügbar, wenn die "Datenformat" auf "2 Byte Gleitkommazahl (DPT 9.0xx)" eingestellt ist.	
Unterer Schwellwert (H1) (-2147483648...2147483647)	-2147483648...0...2147483647
Dieser Parameter legt den unteren Schwellwert (H1) des Grenzwertschalters fest. Dieser Parameter ist nur verfügbar, wenn die "Datenformat" auf "4 Byte Wert -2147483648...2147483647 (DPT 13.001)" eingestellt ist.	
Oberer Schwellwert (H2)	dunkler dimmen, stopp (0) dunkler dimmen, 100 % (1) dunkler dimmen, 50 % (2) dunkler dimmen, 25 % (3) dunkler dimmen, 12,5 % (4) dunkler dimmen, 6 % (5) dunkler dimmen, 3 % (6) dunkler dimmen, 1,5 % (7) heller dimmen, stopp (8) heller dimmen, 100 % (9) heller dimmen, 50 % (10) heller dimmen, 25 % (11) heller dimmen, 12,5 % (12) heller dimmen, 6 % (13) heller dimmen, 3 % (14) heller dimmen, 1,5 % (15)
Dieser Parameter legt den oberen Schwellwert (H2) des Grenzwertschalters fest. Dieser Parameter ist nur verfügbar, wenn die "Datenformat" auf "4 Bit Dimmen (DPT 3.007)" eingestellt ist.	

Oberer Schwellwert (H2)	Automatik (0) Komfortbetrieb (1) Standby-Betrieb (2) Nachtbetrieb (3) Frost-/Hitzeschutz (4)
Dieser Parameter legt den oberen Schwellwert (H2) des Grenzwertschalters fest. Dieser Parameter ist nur verfügbar, wenn die "Datenformat" auf "1 Byte Betriebsmodusumschaltung (DPT 20.102)" eingestellt ist.	
Oberer Schwellwert (H2)	Szene 1 abrufen (0) Szene 2 abrufen (1) ... Szene 64 abrufen (63) Szene 1 speichern (128) Szene 2 speichern (129) ... Szene 64 speichern (191)
Dieser Parameter legt den oberen Schwellwert (H2) des Grenzwertschalters fest. Dieser Parameter ist nur verfügbar, wenn die "Datenformat" auf "1 Byte Szenenbenstelle (DPT 18.001)" eingestellt ist.	
Oberer Schwellwert (H2) (0...255)	0...255
Dieser Parameter legt den oberen Schwellwert (H2) des Grenzwertschalters fest. Dieser Parameter ist nur verfügbar, wenn die "Datenformat" auf "1 Byte Wert 0...255 (DPT 5.010)" eingestellt ist.	
Oberer Schwellwert (H2) (0...100%)	0...100
Dieser Parameter legt den oberen Schwellwert (H2) des Grenzwertschalters fest. Dieser Parameter ist nur verfügbar, wenn die "Datenformat" auf "1 Byte Helligkeitswert 0...100 % (DPT 5.001)" eingestellt ist.	
Oberer Schwellwert (H2) (0...65535)	0...65535
Dieser Parameter legt den oberen Schwellwert (H2) des Grenzwertschalters fest. Dieser Parameter ist nur verfügbar, wenn die "Datenformat" auf "2 Byte Wert 0...65535 (DPT 7.001)" eingestellt ist.	

Oberer Schwellwert (H2) (-32768...32767)	-32768...0...32767
Dieser Parameter legt den oberen Schwellwert (H2) des Grenzwertschalters fest. Dieser Parameter ist nur verfügbar, wenn die "Datenformat" auf "2 Byte Wert -32768...32767 (DPT 8.001)" eingestellt ist.	
Oberer Schwellwert (H2) (-671088...670760)	-671088...0...670760
Dieser Parameter legt den oberen Schwellwert (H2) des Grenzwertschalters fest. Dieser Parameter ist nur verfügbar, wenn die "Datenformat" auf "2 Byte Gleitkommazahl (DPT 9.0xx)" eingestellt ist.	
Oberer Schwellwert (H2) (-2147483648...2147483647)	-2147483648...0...2147483647
Dieser Parameter legt den oberen Schwellwert (H2) des Grenzwertschalters fest. Dieser Parameter ist nur verfügbar, wenn die "Datenformat" auf "4 Byte Wert -2147483648...2147483647 (DPT 13.001)" eingestellt ist.	
Telegramm beim Erreichen oder Überschreiten des oberen Schwellwerts	EIN-Telegramm AUS-Telegramm
Das Telegramm des Ausgangs beim Erreichen oder Überschreiten des oberen Schwellwerts ist an dieser Stelle parametrierbar.	
Telegramm beim Unterschreiten des unteren Schwellwerts	EIN-Telegramm AUS-Telegramm
Das Telegramm des Ausgangs beim Unterschreiten des unteren Schwellwerts ist an dieser Stelle parametrierbar.	

Sendekriterium	<p>immer senden bei Aktualisierung des Eingangs</p> <p>nur senden, wenn sich der Ausgang ändert</p> <p>zyklisch senden</p>
<p>Das Sendeverhalten des Ausgangs ist an dieser Stelle konfigurierbar.</p> <p>immer senden bei Aktualisierung des Eingangs: Der Ausgang sendet den aktuellen Objektwert bei jedem Telegramm, das am Eingang empfangen wird, auf den KNX aus.</p> <p>nur senden, wenn sich der Ausgang ändert: Der Ausgang sendet den aktuellen Objektwert nur dann aus, wenn sich der Objektwert im Vergleich zum letzten Sendevorgang verändert hat. Beim ersten Telegramm auf einen Eingang nach Busspannungswiederkehr oder nach einem ETS-Programmierungsvorgang sendet der Ausgang immer.</p> <p>zyklisch senden: Bei dieser Einstellung sendet der Ausgang zyklisch den aktuellen Objektwert auf den KNX. Das zyklische Senden wird nach Busspannungswiederkehr oder nach einem ETS-Programmierungsvorgang erst gestartet, nachdem das erste Telegramm am Eingang empfangen wurde. Der Ausgang sendet auch, sobald am Eingang ein Telegramm neu empfangen wird. Dabei wird die Zykluszeit für das zyklische Senden neu angestoßen!</p>	
Verzögerung zum Senden des Ergebnisses Stunden (0...99)	0...99
<p>Optional kann eine Verzögerung zum Senden des Ergebnisses (Telegramm am Ausgang) konfiguriert werden.</p> <p>Bei "immer senden bei Aktualisierung des Eingangs": Telegramme am Ausgang werden erst gesendet, wenn die Verzögerung abgelaufen ist. Durch jedes Telegramm am Eingang wird die Verzögerungszeit neu angestoßen.</p> <p>Bei "nur senden, wenn sich der Ausgang ändert": Telegramme werden bei Änderung des Objektwerts am Ausgang erst gesendet, wenn die Verzögerung abgelaufen ist. Wird die Logikfunktion durch ein neues Telegramm am Eingang innerhalb der Verzögerungszeit erneut verarbeitet und ändert sich dadurch wieder der Objektwert, startet die Verzögerung erneut. Ändert sich der Objektwert des Ausgangs durch neue Eingangstelegramme nicht, startet die Verzögerung nicht neu.</p> <p>Dieser Parameter definiert die Stunden der Verzögerungszeit.</p>	
Minuten (0...59)	0...59
<p>Dieser Parameter definiert die Minuten der Verzögerungszeit.</p>	
Sekunden (0...59)	0...59
<p>Dieser Parameter definiert die Sekunden der Verzögerungszeit.</p> <p>Die Parameter zur Sendeverzögerung sind nur sichtbar bei "Sendekriterium" = "immer senden bei Aktualisierung des Eingangs" und "nur senden, wenn sich der Ausgang ändert".</p>	

Zykluszeit Stunden (0...99)	0...99
Beim zyklischen Senden des Ausgangs definiert dieser Parameter die Zykluszeit. Einstellung der Stunden der Zykluszeit.	
Minuten (0...59)	0...5...59
Dieser Parameter definiert die Minuten der Zykluszeit.	
Sekunden (0...59)	0...59
Dieser Parameter definiert die Sekunden der Zykluszeit. Die Parameter zur Zykluszeit sind nur sichtbar bei "Sendekriterium" = "zyklisch senden".	

10.6.2 Objektliste Grenzwertschalter

Objekt-Nr.	Funktion	Name	Typ	DPT	Flag
327, 328, 329, 330, 331, 332, 333, 334	Grenzwertschalter Eingang	Logik... - Eingang	4 Bit	3.007	K, (L), S, -, A

4-Bit Objekt als Eingang eines Grenzwertschalters.
Dieses Objekt ist nur verfügbar, wenn die Art der Logikfunktion auf "Grenzwertschalter" und das Datenformat auf "4 Bit Dimmen (DPT 3.007)" konfiguriert ist.

Objekt-Nr.	Funktion	Name	Typ	DPT	Flag
343, 344, 345, 346, 347, 348, 349, 350	Grenzwertschalter Eingang	Logik... - Eingang	1 Byte	20.102	K, (L), S, -, A

1-Byte Objekt als Eingang eines Grenzwertschalters.
Dieses Objekt ist nur verfügbar, wenn die Art der Logikfunktion auf "Grenzwertschalter" und das Datenformat auf "1 Byte Betriebsmodusumschaltung (DPT 20.102)" konfiguriert ist.

Objekt-Nr.	Funktion	Name	Typ	DPT	Flag
343, 344, 345, 346, 347, 348, 349, 350	Grenzwertschalter Eingang	Logik... - Eingang	1 Byte	18.001	K, (L), S, -, A

1-Byte Objekt als Eingang eines Grenzwertschalters.
Dieses Objekt ist nur verfügbar, wenn die Art der Logikfunktion auf "Grenzwertschalter" und das Datenformat auf "1 Byte Szenennebenstelle (DPT 18.001)" konfiguriert ist.

Objekt-Nr.	Funktion	Name	Typ	DPT	Flag
343, 344, 345, 346, 347, 348, 349, 350	Grenzwertschalter Eingang	Logik... - Eingang	1 Byte	5.010	K, (L), S, -, A

1-Byte Objekt als Eingang eines Grenzwertschalters.
Dieses Objekt ist nur verfügbar, wenn die Art der Logikfunktion auf "Grenzwertschalter" und das Datenformat auf "1 Byte Wert 0...255 (DPT 5.010)" konfiguriert ist.

Objekt-Nr.	Funktion	Name	Typ	DPT	Flag
343, 344, 345, 346, 347, 348, 349, 350	Grenzwertschalter Eingang	Logik... - Eingang	1 Byte	5.001	K, (L), S, -, A

1-Byte Objekt als Eingang eines Grenzwertschalters.

Dieses Objekt ist nur verfügbar, wenn die Art der Logikfunktion auf "Grenzwertschalter" und das Datenformat auf "1 Byte Helligkeitswert 0...100 % (DPT 5.001)" konfiguriert ist.

Objekt-Nr.	Funktion	Name	Typ	DPT	Flag
359, 360, 361, 362, 363, 364, 365, 366	Grenzwertschalter Eingang	Logik... - Eingang	2 Byte	7.001	K, (L), S, -, A

2-Byte Objekt als Eingang eines Grenzwertschalters.

Dieses Objekt ist nur verfügbar, wenn die Art der Logikfunktion auf "Grenzwertschalter" und das Datenformat auf "2 Byte Wert 0...65535 (DPT 7.001)" konfiguriert ist.

Objekt-Nr.	Funktion	Name	Typ	DPT	Flag
359, 360, 361, 362, 363, 364, 365, 366	Grenzwertschalter Eingang	Logik... - Eingang	2 Byte	8.001	K, (L), S, -, A

2-Byte Objekt als Eingang eines Grenzwertschalters.

Dieses Objekt ist nur verfügbar, wenn die Art der Logikfunktion auf "Grenzwertschalter" und das Datenformat auf "2 Byte Wert -32768...32767 (DPT 8.001)" konfiguriert ist.

Objekt-Nr.	Funktion	Name	Typ	DPT	Flag
359, 360, 361, 362, 363, 364, 365, 366	Grenzwertschalter Eingang	Logik... - Eingang	2 Byte	9.xxx	K, (L), S, -, A

2-Byte Objekt als Eingang eines Grenzwertschalters.

Dieses Objekt ist nur verfügbar, wenn die Art der Logikfunktion auf "Grenzwertschalter" und das Datenformat auf "2 Byte Gleitkommazahl (DPT 9.0xx)" konfiguriert ist.

Objekt-Nr.	Funktion	Name	Typ	DPT	Flag
375, 376, 377, 378, 379, 380, 381, 382	Grenzwertschalter Eingang	Logik... - Eingang	4 Byte	13.001	K, (L), S, -, A

4-Byte Objekt als Eingang eines Grenzwertschalters.

Dieses Objekt ist nur verfügbar, wenn die Art der Logikfunktion auf "Grenzwertschalter" und das Datenformat auf "4 Byte Wert -2147483648...2147483647 (DPT 13.001)" konfiguriert ist.

Objekt-Nr.	Funktion	Name	Typ	DPT	Flag
383, 385, 387, 389, 391, 393, 395, 397	Grenzwertschalter Ausgang	Logik... - Ausgang	1 Bit	1.002	K, (L), -, Ü, A

1-Bit Objekt als Ausgang eines Grenzwertschalters. Das Ausgangsobjekt ist fest auf 1-Bit (DPT 1.002) definiert und gibt das Ergebnis der Schwellwertauswertung aus (EIN = wahr / AUS = falsch).

Dieses Objekt ist nur verfügbar, wenn die Art der Logikfunktion auf "Grenzwertschalter" konfiguriert ist.

11 Auslieferungszustand

Im Auslieferungszustand des Aktors werden keine Telegramme auf den KNX ausgesendet. Die Relaisausgänge sind auf Jalousiebetrieb eingestellt. Eine Ansteuerung des Jalousieausgangs ist im unprogrammierten Zustand über die Eingänge 1 (AUF) und 2 (AB) möglich, sofern die Busspannung eingeschaltet ist. Eingang 3 hat keine Funktion.

Das Gerät kann durch die ETS programmiert und in Betrieb genommen werden. Die physikalische Adresse ist auf 15.15.255 voreingestellt.

In der Werksauslieferung sind für den Jalousieausgang die folgenden Eigenschaften konfiguriert...

- Fahrzeit (Dauerlauf): 1 Minute, 0 Sekunden um 20 % verlängert
- Fahrzeitverlängerung: 2 %
- Pause bei Fahrtrichtungswechsel: 1 s
- Verhalten bei Busspannungsausfall: stopp
- Verhalten nach Busspannungswiederkehr: stopp

In der Werksauslieferung sind für die Eingänge 1 und 2 die folgenden Eigenschaften konfiguriert...

- Funktion: Jalousie
- Eingang 1: AUF
- Eingang 2: AB
- Bedienkonzept: Kurz - Lang - Kurz
- Zeit zwischen Kurz- und Langzeitbetrieb: 0,4 s
- Lamellenverstellzeit: 0,5 s
- Entprellzeit: 30 ms
- Verhalten nach Busspannungswiederkehr: keine Reaktion
- Verzögerung nach Busspannungswiederkehr: 2 s

i Im Auslieferungszustand werden die Relais beim Anlegen der Busspannung zum Initialisieren in den Zustand "stopp" gesteuert.

i Das Applikationsprogramm kann durch die ETS entladen werden. In diesem Fall ist das Gerät seitens KNX funktionslos. Die interne Ansteuerung der Relaisausgänge über die Eingänge ist dann allerdings möglich.

Gira
Giersiepen GmbH & Co. KG
Elektro-Installations-
Systeme

Industriegebiet Mermbach
Dahlienstraße
42477 Radevormwald

Postfach 12 20
42461 Radevormwald

Deutschland

Tel +49(0)21 95 - 602-0
Fax +49(0)21 95 - 602-191

www.gira.de
info@gira.de